

**TOOL
SHOP**

**UN MUNDO
DE HERRAMIENTAS**



**VIGENCIA
22/01/2024**

HACE TUS PEDIDOS AL
 **3564 582134**

LISTA DE PRECIOS



PERIFERICA 1/2 HP

Caudal máx.: 36 l/min
 Altura máx.: 18 m. - Succión máx.: 8 m.
 Autocebante - Turbina de bronce
 Entrada/salida: Ø 1"
 Peso: 4,9 kg. - Uso: domiciliario
 Cód. EL271

USD 34.-

IVA 21%



CENTRIFUGA 3/4 HP

Potencia: 550 Watts
 Caudal máx.: 100 l/min - Altura máx.: 27 m.
 Succión máx.: 8 m. - Autocebante
 Turbina de bronce - Entrada/salida: Ø 1"
 Peso: 11 kg. - Uso: domiciliario
 Cód.: EL273

USD 90.-

IVA 21%

CENTRIFUGA 1 HP

Potencia: 750 Watts
 Caudal máx.: 120 l/min - Altura máx.: 32 m.
 Succión máx.: 8 m. - Autocebante
 Turbina de bronce - Entrada/salida: Ø 1"
 Peso: 13 kg. - Uso: domiciliario
 Cód. EL274

USD 96.-

IVA 21%



PRESURIZADORA "PLUMITA" 90 W

Voltaje: 220 V - Altura máx.: 6 m. - Caudal máx.: 40 l/min
 Conexión: 1" - Velocidad: 2850 rpm - Peso: 3,2 kg.
 Recomendada para 2 baños
 Cód. BE625

USD 44.-

IVA 21%



PRESURIZADORA "PLUMITA" 200 W

Voltaje: 220 V - Altura máx.: 11,5 m. - Caudal máx.: 60 l/min.
 Conexión: 1" - Velocidad: 2850 rpm - Peso: 4,5 kg.
 Recomendada para 4 baños
 Cód. BE825

USD 64.-

IVA 21%

SUMERGIBLE 3/4 HP

POZO PROFUNDO DE 4" (100 MM)
 Voltaje: 220 V - 50 Hz - Potencia: 550 W
 Velocidad: 2850 rpm - Profundidad máx.: 50 m.
 Caudal máx.: 6400 l/hora - N° de etapas: 6
 Diámetro perforación: 4" (100 mm)
 Temperatura máx. agua: 40° C
 Peso: 12,6 kg.
 Cód. ESU075

USD 185.-

IVA 21%

SUMERGIBLE 1 HP

POZO PROFUNDO DE 4" (100 MM)
 Voltaje: 220 V - 50 Hz - Potencia: 750 W
 Velocidad: 2850 rpm - Profundidad máx.: 60 m.
 Caudal máx.: 6400 l/hora - N° de etapas: 8
 Diámetro perforación: 4" (100 mm)
 Temperatura máx. agua: 40° C
 Peso: 14 kg.
 Cód. ESU100

USD 205.-

IVA 21%

SUMERGIBLE 1,5 HP

POZO PROFUNDO DE 4" (100 MM)
 Voltaje: 220 V - 50 Hz - Potencia: 750 W
 Velocidad: 2850 rpm - Profundidad máx.: 80 m.
 Caudal máx.: 6400 l/hora - N° de etapas: 12
 Diámetro perforación: 4" (100 mm)
 Temperatura máx. agua: 40° C
 Peso: 15,5 kg.
 Cód. ESU150

USD 242.-

IVA 21%

- IPX 68 - Agua limpia
- Motor eléctrico refrigerado en baño de aceite
- Carcasa de acero inoxidable
- Turbinas de plástico poliacetal resistente al desgaste y la corrosión
- Sistema multi-etapas brindando mayor elevación de agua
- Incluye 10 m. de cable en la bomba
- Caja de control con interruptor para encendido y apagado
- Salida roscada Ø 1-1/2" de bronce



SUMERGIBLE 550 W

Diámetro: 1" - 1 1/4" - 1 1/2"
 Voltaje: 220 V / 50 Hz
 Caudal: 11000 lts./h
 Profundidad máx.: 7 m.
 Altura máx.: 8,5 m.
 Tamaño máx de partículas: 5 mm.
 Cable: 10 m.
 Apta para aguas limpias
 Cód. SUM55



USD 52.-

IVA 21%

SUMERGIBLE 750 W

Diámetro: 1" - 1 1/4" - 1 1/2"
 Voltaje: 220 V / 50 Hz
 Caudal: 13800 lts./h
 Profundidad máx.: 7 m.
 Altura máx.: 8 m.
 Tamaño máx de partículas: 35 mm.
 Cable: 10 m.
 Apta para aguas turbias y limpias
 Cód. SUM75 BE

USD 61.-

IVA 21%

SUMERGIBLE 750 W

Diámetro: 1" - 1 1/4" - 1 1/2"
 Voltaje: 220 V / 50 Hz
 Caudal: 13800 lts./h
 Profundidad máx.: 7 m.
 Altura máx.: 7 m.
 Tamaño máx de partículas: 35 mm.
 Cable: 10 m.
 Apta para aguas turbias y limpias
 Cód. SUM75 R-A



Cuerpo de acero inoxidable

USD 83.-

IVA 21%

SOLDADORAS INVERTER

TECNOLOGÍA IGBT



SOLDADORA 120 Amp

Corriente variable: 30 a 120 Amp
 Electrodo: 1,6 a 2,5 mm.
 Voltaje: 220 V
 Peso: 3,5 kg.
 Código: SIH120 Mini

USD 82.-

IVA 10,5%



SOLDADORA 140 Amp

Corriente variable: 10 a 140 Amp
 Electrodo: 1,6 a 3,2 mm.
 Voltaje: 220 V
 Peso: 3,6 kg.
 Código: SIH140 Mini

USD 86.-

IVA 10,5%



Modelos
MINI

SOLDADORA 200 Amp

Corriente variable: 30 a 200 Amp
 Electrodo: 1,6 a 4 mm.
 Voltaje: 220 V
 Peso: 4 kg.
 Código: SIH200 Mini

USD 106.-

IVA 10,5%



SOLDADORA 250 Amp

Corriente variable: 20 a 250 Amp
 Electrodo: 1,6 a 4 mm.
 Voltaje: 220 V
 Peso: 4,7 kg.
 Código: SIH250 Mini

USD 124.-

IVA 10,5%



SOLDADORAS INVERTER PROFESIONALES

TECNOLOGÍA IGBT



SOLDADORA 160 Amp

Corriente variable: 10 a 160 Amp
 Electrodo: 1,6 a 3,2 mm.
 Voltaje: 220 V
 Peso: 4,8 kg.
 Código: SIH160

USD 190.-

IVA 10,5%



SOLDADORA 200 Amp

Corriente variable: 10 a 200 Amp
 Electrodo: 2 a 4 mm.
 Voltaje: 220 V
 Peso: 5,5 kg.
 Código: SIH200

USD 210.-

IVA 10,5%



SOLDADORA 250 Amp

Corriente variable: 10 a 250 Amp
 Electrodo: 2 a 4 mm.
 Voltaje: 220 V
 Peso: 6,3 kg.
 Código: SIH250

USD 263.-

IVA 10,5%



SIN STOCK

MASCARA DE SOLDAR FOTOSENSIBLE

Apta para soldar: MMA, arco, TIG, MIG.
 Área de visión: 92 x 42 mm.
 Tamaño del cartucho: 110 x 90 mm.
 Regulador externo de sensibilidad
 Alimentación con celdas solares
 Código: MASC100

USD 19.-

IVA 10,5%



Todos los modelos vienen provistos de cables con pinza porta electrodos, pinza de maza, cepillo y máscara Turbo ventiladas, con protector térmico y reinicio automático.

SOLDADORAS / CORTADORAS DE PLASMA / MIG / TIG



MIG 195

180 Amperes
 Alambre de 0,6 a 1 mm.
 Avance lento del alambre
 Protección térmica
 Control de chispa
 Incluye: torcha y regulador de CO2

USD 498.-

IVA 10,5%

MIG 350

Amperaje (MIG) 50/350 A
 Amperaje (MMA) 300 A
 Alambre de 0,8 a 1,2 mm.
 Aislamiento IP21S
 Incluye: visor digital de potencia, torcha y regulador de CO2

USD 1640.-

IVA 10,5%



- Muchos de estos productos tienen ofertas mensuales. Consulte con su vendedor en caso que no la reciba por mail -



CT-312R
 CUT - MMA - TIG
 120 Amperes
 Espesor de corte: 3 a 8 mm.
 Corta acero inox., cobre,
 hierro y aluminio.
 Incluye: pico plasma, TIG, pinza
 máscara y cepillo

USD 453.-

IVA 10,5%

CT-416
 CUT - MMA - TIG
 Amperaje: 30 a 160 A
 Espesor de corte: hasta 8 mm.
 Electrodo: 2,5 mm.
 Ciclo de trabajo: 60%
 Incluye: visor digital de potencia,
 cepillo y máscara

USD 465.-

IVA 10,5%



CORTADORA DE PLASMA

40 Amperes
 Espesor de corte: 3 a 8 mm.
 Ahorra el 50% de tiempo
 en velocidad de corte.
 Incluye: torcha
 Código: CUT40R



USD 395.-

IVA 10,5%

MASCARA DE SOLDAR FOTOSENSIBLE

Apta para soldar: MMA, arco, TIG, MIG.
 Area de visión: 92 x 42 mm.
 Tamaño del cartucho: 110 x 90 mm.
 Regulador externo de sensibilidad
 Alimentación con celdas solares
 Código: MASC100



USD 19.-

IVA 10,5%

CARGADORES DE BATERIAS Y ARRANCADORES



CARGADOR

Alimentación: 220 V
 Carga: 30 Amp.
 Batería recomendada: 30-200 Amp.
 Peso: 7,1 kg.
 Código: CB30



USD 89.-

IVA 21%



CARGADOR

Alimentación: 220 V
 Carga: 50 Amp.
 Batería recomendada: 40-400 Amp.
 Peso: 10,4 kg.
 Código: CB50

USD 128.-

IVA 21%

Equipados con Amperímetro, protector térmico, cables y pinzas.

CARGADOR ARRANCADOR

Alimentación: 220 V
 Carga efectiva: 30 Amp.
 Corriente de arranque: 130/200 Amp.
 Batería recomendada: 30-200 Amp.
 Peso: 10,6 kg.
 Selector de carga lenta y rápida
 Código: CD230T



USD 139.-

IVA 21%

CARGADOR ARRANCADOR

Alimentación: 220 V
 Carga efectiva: 45 Amp.
 Corriente de arranque: 180/300 Amp.
 Batería recomendada: 30-450 Amp.
 Peso: 19 kg.
 Selector de carga lenta y rápida
 Código: CD330



USD 209.-

IVA 21%

CARGADORES ARRANCADORES PORTATILES



CARGADOR ARRANCADOR

21000 mAh
 Batería: Ion-Litio
 Tensión cargador externo: 100-240 V - 50/60 Hz
 Tensión entrada: 14 VCC - 1 A
 2 salidas: USB 5 VCC - 2,1 A / USB 5 VCC - 1 A
 1 salida: 19 V - 3 A para notebook
 1 salida: 12 VCC - arrancador
 Corriente de arranque: 400 A
 Corriente pico: 800 A
 Tiempo de carga: 9 hs.
 Peso: 710 g.
 Código: CP21000



IVA 21%

CARGADOR ARRANCADOR

14000 mAh
 Batería: Ion-Litio
 Tensión cargador externo: 100-240 V - 50/60 Hz
 Potencia cargador externo: 14 W
 Tensión entrada: 14 VCC - 1 A / 5 VCC - 1 A Micro USB
 2 salidas: USB 5 VCC - 2,1 A / USB 5 VCC - 1 A
 1 salida: 12 VCC - arrancador
 Corriente de arranque: 200 A
 Corriente pico: 500 A
 Tiempo de carga: 6 hs.
 Peso: 540 g.
 Código: CP14000



IVA 21%

CARGADOR ARRANCADOR / COMPRESOR PORTATIL

15000 mAh
 Batería: Ion-Litio
 Compresor con manómetro: 150 PSI - 10 bar
 Tensión cargador externo: 100-240 V - 50/60 Hz
 Tensión entrada: 14 VCC - 1 A
 2 salidas: USB 5 VCC - 2,1 A / USB 5 VCC - 1 A
 1 salida: 12 VCC - arrancador
 Corriente de arranque: 300 A - Corriente pico: 600 A
 Tiempo de carga: 5 hs. - Peso: 1,220 kg.
 Código: CCP15000

USD 299.- IVA 21%



- Muchos de estos productos tienen ofertas mensuales. Consulte con su vendedor en caso que no la reciba por mail -

TERMOFUSORAS

TERMOFUSORAS

Potencia: 800 Watts
Tensión: 220 V / 50 Hz
Regulador de temperatura: 0 a 300° C
Posee luz indicadora de calentamiento y funcionamiento.
Incluye: 6 boquillas 20, 25, 32, 40, 50 y 63 mm.
Código: TFH800

USD 37.-

IVA 10,5%



TERMOFUSORA

Potencia: 1500 Watts
Tensión: 220 V / 50 Hz
Regulador de temperatura: 0 a 300° C
Posee doble llave de mínimo y máximo, y luz indicadora de calentamiento y funcionamiento.
Incluye: 6 boquillas 20, 25, 32, 40, 50 y 53 mm., guantes, nivel, cinta métrica y tijera para corte de tubos
Código: TFH1500

USD 53.-

IVA 10,5%



GRUPOS ELECTROGENOS

GRUPO ELECTROGENO 1200 W

Motor: 2,9 HP (4 T)
Arranque manual c/ AVR
Salidas: 220 V (AC) y 12 V (CC)
Tanque: 6 litros
Tiempo de uso: 9 hs.
Código: GH1200

IVA 10,5%



GRUPO ELECTROGENO 2500 W

Motor: 5,5 HP (196 cc)
Arranque manual
Salidas: 22 V y 12 V
Tanque: 15 lts.
Tiempo de uso: 12 hs.
Código: GH2500

IVA 10,5%



GRUPO ELECTROGENO 2500 W

Motor: 5,5 HP (196 cc)
Arranque eléctrico
Salidas: 220 V y 12 V
Tanque: 15 litros
Tiempo de uso: 12 hs.
Código: GH2500AE
NO incluye la batería

IVA 10,5%



GRUPO ELECTROGENO 3000 W

Motor: 7 HP (4 T)
Arranque manual
Salidas: 22 V y 12 V
Tanque: 15 lts.
Tiempo de uso: 12 hs.
Código: GH3000

IVA 10,5%



GRUPO ELECTROGENO 3000 W

Motor: 7 HP (4 T)
Arranque eléctrico
Salidas: 220 V y 12 V
Tanque: 15 litros
Tiempo de uso: 12 hs.
Código: GH3500AE

IVA 10,5%



GRUPO ELECTROGENO 5500 W

Motor: 13 HP (390 cc)
Arranque manual
Salidas: 220 V y 12 V
Tanque: 25 lts.
Tiempo de uso: 10 hs.
Código: GH5500

IVA 10,5%



GRUPO ELECTROGENO 5500 W

Motor: 13 HP (390 cc)
Arranque eléctrico
Salidas: 220 V y 12 V
Tanque: 25 litros
Tiempo de uso: 10 hs.
Código: GH5000AE

IVA 10,5%



GRUPO ELECTROGENO 5500 W

Motor: 13 HP (390 cc)
Arranque eléctrico
Salidas: 220 V y 380 V
Tanque: 25 lts.
Tiempo de uso: 10 hs.
Código: GH5500AE3

IVA 10,5%



GRUPO ELECTROGENO 7000 W

Motor: 15 HP (407 cc)
Arranque eléctrico
Salidas: 220 V y 380 V
Tanque: 25 litros
Tiempo de uso: 8 hs.
Código: GH8000AE3

IVA 10,5%



GRUPO ELECTROGENO 8000 W

Motor: 15 HP (420 cc)
Arranque eléctrico
Salidas: 12 V / 220 V y 380 V
Tanque: 25 lts.
Tiempo de uso: 8 hs.
Código: GH8500AE3

IVA 10,5%



GRUPO ELECTROGENO 10000 W

Motor: 22 HP (688 cc) bicilindrico
Arranque eléctrico (incluye batería)
Salidas: 220 V y 380 V
Tanque: 25 litros
Código: GH12000AE3

IVA 10,5%



- Muchos de estos productos tienen ofertas mensuales. Consulte con su vendedor en caso que no la reciba por mail -

MOTOSOLDADOS + GENERADOR A NAFTA 200 Amp



**ARRANQUE
ELECTRICO**



Incluye: mbatería, ruedas y manijas plegables.

MOTOSOLDADOR

Motor: 15 HP - OHV con sensor de aceite
Potencia máx.: 5,5 Kva
Salida: 200 A (CC)
Electrodos: 2,2 a 5 mm.
Tanque de nafta: 25 lts.
Código: MSH200

USD 1533.-

IVA 10,5%

MOTOGUADAÑAS



MOTOGUADANA 43 cc

Motor: 43 cc (2 T)
Potencia: 2 HP
Transmisión cardánica
Uso: hobby
Código: LG40F

USD 109.-

IVA 10,5%



Incluyen:
carretel,
cuchilla
y arnés



MOTOGUADANA 52 cc

Motor: 52 cc (2 T)
Potencia: 2,4 HP
Transmisión cardánica
Uso: hobby
Código: LG50F

USD 116.-

IVA 10,5%

TANZA

Redonda 1,5 mm. (carretel de 450 m.) - Código: 1008
Cuadrada 1,5 mm. (carretel de 390 m.) - Código: 1008.1
Redonda 2 mm. (carretel de 270 m.) - Código: 1001
Cuadrada 2 mm. (carretel de 220 m.) - Código: 1001.1
Redonda 2,5 mm. (carretel de 170 m.) - Código: 1037
Cuadrada 2,5 mm. (carretel de 140 m.) - Código: 1037.1
Redonda 3 mm. (carretel de 120 m.) - Código: 1046
Cuadrada 3 mm. (carretel de 100 m.) - Código: 1046.1

USD 14,90

USD 14,90

USD 14,90

USD 14,90

USD 14,90

USD 14,90

USD 14,90

CABEZALES PARA MOTOGUADAÑAS

Cabezal para motoguadana - Código: CAB10x1.00
Cabezal para motoguadana - Código: CAB10x1.25
Cabezal para motoguadana - Código: CAB10x1.50
Cabezal para motoguadana - Código: CAB12x1.25
Cabezal para motoguadana - Código: CAB12x1.50

USD 8,80

USD 8,80

USD 8,80

USD 8,80

USD 8,80

HOYADORA



HOYADORA

Motor: 2 tiempos (52 cc)
Caja de engranajes metálica
Resorte antivibratorio en mecha
Incluye mecha de 200 x 800 mm.
Admite mechas desde 100 hasta 300 mm. de diámetro
Código: HL490A1

USD 198.-

IVA 10,5%



Mecha de 100 x 800 mm.

USD 37.-

IVA 21%

Mecha de 200 x 800 mm.

USD 62.-

IVA 21%

CORTACERCO



CORTACERCO

Potencia: 1 HP (2 tiempos)
Capacidad: 25,4 cm³
Largo de espada: 60 cm.
Espesor máximo de corte: 14 mm.
Código: CCH600

USD 153.-

IVA 10,5%



MOTOR FUERA DE BORDA



MOTO FUERA DE BORDA

Motor 2 tiempos - 62 cc.
Revoluciones: 6500 rpm
Refrigerado por aire
Ignición electrónica CDI
Código: MFB62

USD 245.-

IVA 10,5%

MOTOSIERRAS



Espada
Potencia
Paso de cadena
Tanque de nafta
Cadena
Carburador
Peso
Uso
Código

MOTOSIERRA 45 cc

18" (45 cm.)
1,7 Kw
,325"
0,55 litros
CARLTON
WALBRO
7 kg.
Hobby
HL45

USD 110.-

IVA 10,5%

MOTOSIERRA 52 cc

20" (50 cm.)
2,2 Kw
325"
0,55 litros
CARLTON
WALBRO
8 kg.
Hobby
HL52

USD 119.-

- Muchos de estos productos tienen ofertas mensuales. Consulte con su vendedor en caso que no la reciba por mail -

MOTOBOMBAS



MOTOBOMBA 2"

Motor: 6,5 HP - 163 cc (4 T)
Caudal máx.: 36000 l/h
Autocebante
Altura máx.: 26 m. / Succión máx.: 7 m.
Turbina y carcasa de aluminio
Peso: 23 kg.
Código: MT150



USD 145.-

IVA 21%

MOTOBOMBA 3"

Motor: 6,5 HP - 163 cc (4 T)
Caudal máx.: 60000 l/h
Autocebante
Altura máx.: 30 m. / Succión máx.: 7 m.
Turbina y carcasa de aluminio
Peso: 23 kg.
Código: MT151

USD 165.-

IVA 21%

MINITRACTORES CORTACESPED

YARDMACHINES 17,5 HP

Motor: Briggs & Stratton
Ancho de corte: 42"
7 velocidades
Altura de corte de 1,5" a 4"
2 cuchillas



POULANPRO 22 HP

Motor: Briggs & Stratton Intek
Bicilindrico c/bomba y filtro de aceite
Ancho de corte: 48"
Caja de transmisión hidrostática
Acople de cuchilla eléctrico

IVA 10,5%

IVA 10,5%

ESCALERAS DE ALUMINIO



ESCALERAS FAMILIARES

	Alto	Peso	Carga	Código	
3 escalones	1220 mm	3,2 kg.	150 kg.	ESC 113-103	USD 41,80
4 escalones	1440 mm	3,9 kg.	150 kg.	ESC 113-104	USD 53,90
5 escalones	1660 mm	4,5 kg.	150 kg.	ESC 113-105	USD 63,80

ESCALERAS DE 2 TRAMOS

	Alto	Peso	Carga	Código	
3 escalones	1130 mm	7,15 kg	150 kg	ESC 31-203	USD 79,20
5 escalones	1720 mm	11,3 kg	150 kg	ESC 31-205	USD 118,80
7 escalones	2280 mm	14,85 kg	150 kg	ESC 31-207	USD 162,80

ESCALERAS MULTIFUNCION

Nº de escalones	Peso	Carga	Código	
4 x 3	12,05 kg	150 kg	ESC 4X3D	USD 123,20
4 x 4	15 kg	150 kg	ESC 4X4D	USD 167,20

ESCALERAS DE 3 TRAMOS

Nº de escalones	Peso	Carga	Código	
3 x 14	36,2 kg	150 kg.	ESC 3X14	USD 574,20
3 x 16	40,7 kg	150 kg.	ESC 3X16	USD 632,50

MOTORES ESTACIONARIOS



MOTOR 6,5 HP

Motor: OHV 163 cc (4 tiempos)
Velocidad: 3600 rpm
Tanque de nafta: 3,6 lts.
Arranque manual
Eje cilíndrico horizontal
Protector de aceite
Peso: 15 kg.
Código: AT168

IVA 10,5%

MOTOR 8 HP

Motor: OHV 270 cc (4 tiempos)
Velocidad: 3600 rpm
Tanque de nafta: 6,5 lts.
Arranque manual
Eje cilíndrico horizontal
Protector de aceite
Peso: 23 kg.
Código: AT177

IVA 10,5%

MOTOR 13 HP

Motor: OHV 390 cc (4 tiempos)
Velocidad: 3600 rpm
Tanque de nafta: 6,5 lts.
Arranque eléctrico
Eje cilíndrico horizontal
Protector de aceite
Peso: 31 kg.
Código: AT188E

IVA 10,5%

TERMOTANQUE SOLAR



150 litros
(apto para 3 personas)
Código: TS150

USD 440,00

IVA 21%

200 litros
(apto para 4 personas)
Código: TS200

USD 545,00

IVA 21%

300 litros
(apto para 6 personas)
Código: TS300

USD 650,00

IVA 21%

Características

Tanque exterior de acero con recubrimiento epoxi de 0,4 mm. / Tanque interior de acero inoxidable 304 de 0,5 mm.
Soporte: acero galvanizado de 1,5 mm. / Preservación de temperatura de 72 hs.
Aislante del tanque: poliuretano expandido de alta densidad
Temperatura promedio: verano 70° a 85° C / invierno 45° a 55° C
Dimensiones de los tubos: 58 mm x 1800 mm. Doble tubo de borosilicato de alta resistencia sellados al vacío, con pintura interior absorbente de calor de nitrato de aluminio.
Vida útil estimada: 25 años
Resistencia al granizo: 25/30 mm. / Inclinación: 45°

ACCESORIOS



Controlador SR-500 con sensor de temperatura y electroválvula de llenado.

USD 112,60



Tanque auxiliar para equilibrar presiones de de llenado y evitar rebalsado.

USD 49,30



Resistencia eléctrica auxiliar de 1500 W y control de temperatura.

USD 28,80

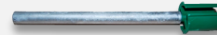

Barra de magnesio de 20 x 300 mm. Evita la formación de sarro.

USD 8,50



Válvula mezcladora. Permite mantener el agua constante en la cañería.

USD 51,80

* todos los precios son más IVA (21%)

APAREJOS MANUALES REFORZADOS



500 kg.
Capacidad: hasta 500 kg.
Alzada: 3 m.
Código: APM500

USD 53.-

IVA 21%

2000 kg.
Capacidad: hasta 2000 kg.
Alzada: 3 m.
Código: APM2000

USD 72.-

IVA 21%

1000 kg.
Capacidad: hasta 1000 kg.
Alzada: 3 m.
Código: APM1000

USD 56.-

IVA 21%

3000 kg.
Capacidad: hasta 3000 kg.
Alzada: 3 m.
Código: APM3000

USD 114.-

IVA 21%

APAREJOS ELECTRICOS



150/300 kg.
Motor: 450 W
Tensión: 220 V
Cable: Ø 3 mm.
Veloc. de elevación: 10/5 m/min.
Carga: 150 kg. a 11 m.
300 kg. a 5 m.
Código: AP165

USD 139.-

IVA 10,5%



250/500 kg.
Motor: 900 W
Tensión: 220 V
Cable: Ø 4,2 mm.
Veloc. de elevación: 10/5 m/min.
Carga: 250 kg. a 11 m.
500 kg. a 5 m.
Código: AP167

USD 183.-

IVA 10,5%



500/1000 kg.
Motor: 1600 W
Tensión: 220 V
Cable: Ø 5,1 mm.
Veloc. de elevación: 10/5 m/min.
Carga: 500 kg. a 11 m.
1000 kg. a 6 m.
Código: AP169

USD 312.-

IVA 10,5%

TRSPALETA HIDRAULICA MANUAL

TRSPALETA

Capacidad de carga: 2500 kg.
Longitud de las uñas: 1200 mm. / Ancho: 150 mm.
Separación entre uñas: 390 mm. / Ancho total: 680 mm.
Altura máx. de uñas: 200 mm.
Altura mín. de uñas: 80 mm.
Ruedas de hierro recubiertas de poliuretano
Código: THM200

USD 483.-

IVA 10,5%



GUINCHE PLUMA

GUINCHE PLUMA

Capacidad: 2000 kg.
Altura máx.: 322 mm.
Código: GP200

USD 365.-

IVA 10,5%



- Muchos de estos productos tienen ofertas mensuales. Consulte con su vendedor en caso que no la reciba por mail -

COMPRESORES DE AIRE DIRECTO



HALLEY

2,5 HP 25 lts.

Velocidad: 2900 rpm
Presión máx.: 8 bar
Admisión de aire: 206 l/min.
2 salidas con 2 manómetros
Uso: hobby
Código: COMP25M

USD 152.-

IVA 10,5%



2,5 HP 50 lts.

Capacidad de carga: 2850 kg.
Presión máx.: 8 bar
Admisión de aire: 210 l/min.
2 salidas con acoples rápidos
2 manómetros
Ruedas
Uso: hobby
Código: COMP50HALL

USD 206.-

IVA 10,5%



2,5 HP 100 lts.

Capacidad de carga: 2850 kg.
Presión máx.: 8 bar
Admisión de aire: 210 l/min.
2 salidas con acoples rápidos
2 manómetros
Ruedas
Uso: hobby
Código: COMP100HALL

USD 298.-

IVA 10,5%



Kit de aire (5 piezas)

Entrada de aire: 1/4"
Presión Op.: 90 PSI (6,2 bar)
Compresor sugerido: 2 HP
Incluye: pistola p/ pintar, pistola p/ sopletear, pistola p/ lavar, pistola p/ inflar neumáticos y manguera espiralada de 3 m.

USD 32.-

IVA 10,5%



2 HP 24 lts.

Tensión: 220 V - 50 Hz
Admisión de aire: 206 l/min.
Presión máx.: 8 bar
Potencia: 2850 rpm
Nivel de ruido: 75 cB
2 salidas de aire con 2 manómetros
Uso ideal: Odontología y Electrónica
Ecológico - Libre de mantenimiento
Aire 100% natural
Código: COMP24LA

SIN STOCK

IVA 10,5%



2,5 HP 50 lts.

Tensión: 220 V - 50 Hz
Admisión de aire: 206 l/min.
Presión máx.: 8 bar
Potencia: 2850 rpm
Nivel de ruido: 75 cB
2 salidas de aire con 2 manómetros
Uso ideal: Odontología y Electrónica
Ecológico - Libre de mantenimiento
Aire 100% natural
Código: COMP50LA

SIN STOCK

IVA 10,5%

COMPRESORES DE AIRE A CORREA



HALLEY



3 HP 180 lts.

Monofásico - 2 cilindros en V
Admisión de aire: 315 l/min.
Baja / Baja
Presión máx.: 8 bar
Código: COMP180M

USD 680.-

IVA 10,5%

3 HP 180 lts.

Trifásico - 2 cilindros en V
Admisión de aire: 315 l/min.
Baja / Baja
Uso: industrial
Código: COMP180T

USD 680.-

IVA 10,5%



5,5 HP 300 lts.

Presión máx.: 120lbs / 8 bar
Caudal de aires: 624 lbs/min.
Motor bicilíndrico baja-baja
Incluye: manómetro y presostato
Código: COMP300T

USD 890.-

IVA 10,5%

7,5 HP 500 lts.

Presión máx.: 120lbs / 8 bar
Caudal de aires: 900 lbs/min.
Motor tres cilindros baja-baja
Incluye: manómetro y 2 presostatos
Código: COMP500T

USD 1590.-

IVA 10,5%

MAQUINARIA PARA LA CONSTRUCCION



HALLEY

HORMIGONERA STANDARD 130 lts.

Motor: 3/4 HP reforzado
Ruedas de plástico
Peso: 57 kg.
Código: HORREF130

CONSULTAR

IVA 10,5%

VER OFERTAS!!!



HORMIGONERA COMPACT 130 lts.

Motor: 3/4 HP
Ruedas de plástico
Peso: 56 kg.
Código: HORCOMP130

CONSULTAR

IVA 10,5%

VER OFERTAS!!!

ALISADORA DE PISOS DE CEMENTO

Motor: ROBIN EY-20 5 HP (Japón)
Diámetro de alisado: 92 cm.
Contiene: 4 palas de acabado y plato circular de alisado
Revoluciones: 50-130 rpm
Peso: 75 kg.
Código: ALP100

USD 1020.-

IVA 10,5%



PISON COMPACTADOR

Motor: HONDA GX100 3 HP OHV
Plataforma: 340 x 285 mm.
Impactos por minuto: 640 / 680
Fuerza de impacto: 14,4 - 5,7 kn
Refrigerado por aire
Bajo ruido - Tanque: 2,5 lts.
Código: P1100

USD 1450.-

IVA 10,5%



CARRETILLA DE CHAPA

Reforzada - Chapa N° 22
Capacidad: 60 lts.
Rueda de plástico
Código: CARRET60

VER OFERTAS!!!



CORTADORA DE HORMIGON

Motor: HONDA GX160 5,5 HP (Japón)
Diámetro de corte: 300 a 350 mm.
Tanque de agua: 25 lts. - Peso: 83 kg.
Código: CH100

USD 1080.-

IVA 10,5%



CARRETILLA BATEA PLASTICA

Plástico inyectado reforzado
Capacidad: 90 lts.
Rueda de plástico
Código: CARREP90

VER OFERTAS!!!



CARRETILLA BATEA PLASTICA

Plástico inyectado reforzado
Capacidad: 90 lts.
Rueda neumática inflable
Código: CARREP90N

VER OFERTAS!!!



VIBRADOR DE HORMIGON

Motor 5,5 HP - Base giratoria
Eje flexible de 6 metros con aguja de 38 mm.
Capacidad: 10 m3 por hora
Código: VH55

USD 324,50

IVA 10,5%



MAQUINAS PROFESIONALES PARA CARPINTERIA



COMBINADA de 6 funciones

Cepilladora de espesor de 300 mm. de ancho
Garlopa - Sierra circular - Tupi horizontal - Barreno - Mandril
Motor monofásico: 3 HP - Peso: 220 kg.
Cód.: MB-300

USD 2570,70

IVA 10,5%

COMBINADA de 6 funciones

Cepilladora de espesor de 400 mm. de ancho
Garlopa - Sierra circular - Tupi horizontal - Barreno - Mandril
Motor monofásico: 3 HP - Peso: 350 kg.
Cód.: MB-400

USD 5087,50

IVA 10,5%

TUPI

Recorrido del eje: 22,2 mm.
Velocidad de eje: 11000 rpm
Mesa de trabajo: 452 x 395 mm.
Motor monofásico: 3/4 HP - Peso: 71 kg
Código: MB-12

USD 1552,00

IVA 10,5%



SIERRA CIRCULAR INGLETADORA

Mwesa de trabajo: 800 x 580 mm.
Motor monofásico: 2 HP
Peso: 65 kg.
Código: MB-315M

USD 852,50

IVA 10,5%



TORNO P/ MADERA

Capacidad: 1000 mm. entre puntas
Diámetro máx. de torneado: 350 mm.
4 velocidades, rango de 850 a 2510 rpm
Motor monofásico: 3/4 HP
Peso: 30 kg.
Código: MB-1000

USD 365,00

IVA 10,5%



TORNO P/ MADERA C/ COPIADOR

Capacidad: 1000 mm. entre puntas
Diámetro máx. de torneado: 350 mm.
4 velocidades, rango de 600 a 2200 rpm
Motor monofásico: 3/4 HP
Peso: 85 kg.
Código: MB-1000C

USD 1234,00

IVA 10,5%



PEGADORA DE CANTOS

Potencia: 1500 W
Ancho máx. a pegar: 40,5 mm.
Temperatura: 300° C - 525° C
Peso: 3 kg
Código: MB-1500

USD 709,50

IVA 21%



CONDICION DE COMERCIALIZACIÓN
PAGO CON E-CHEQ A 30 DÍAS F.F. (ANTICIPADO) 5% DESC.
PAGO CON TRANSFERENCIA BANCARIA (ANTICIPADA) 3% DESC. EXTRA

Todos los precios son más IVA

TOOL SHOP



Gontero 4235 - Parque Ind. San Francisco (Cba.)



03564 445878/445896



3564 582134

- Muchos de estos productos tienen ofertas mensuales. Consulte con su vendedor en caso que no la reciba por mail -

Más posibilidades...

**TOOL
SHOP**

Para **TOOL SHOP SRL** lo importante es tu comodidad, por eso ponemos a tu servicio estos **canales de pago** pensados para ahorrarte tiempo y evitarte desplazamientos innecesarios.

Bancos



Sucursal 109
C.C. N° 2297/8 109-0
CBU: 00701095-20000002297808
Alias: GALICIATOOL



Sucursal 346
C.C. N° 014058/5
CBU: 19103468-55034601405850
Alias: CREDICOOP.TOOL



Sucursal 441
C.C. N° 00001478/02
CBU: 02004413-01000000147829
Alias: BANCOR.TOOL



Sucursal 3160
C.C. N° 4670079348
CBU: 01104671-20046700793488
Alias: NACION.TOOL

CUENTA RECAUDADORA

Cheques al día o diferidos por cobranza integrada.

N° de convenio de Tool Shop SRL: 975
Código cliente depositante: 7586

Medios Electrónicos



CVU: 0000003100145744974025
Alias: tool.shop.srl



Cheques electrónicos

Pago con QR



Mejor con
MODO

CUIT de TOOL SHOP S.R.L.: 30-70780401-3

Comunicanos tu pago a alguno de los siguientes medios de comunicación



03564 445878 / 445896



3564 643692



administracion@tool-shop.com.ar

LISTA DE PRECIOS

VIGENCIA: 01/03/2024

PASÁ TUS PEDIDOS AL
 **3564 582137**



PLUMITA

Av. 9 de Septiembre 3203
2400 San Francisco - Córdoba
Tel.: 03564 422291 / 428906
www.plumita.com

Bordeadoras de césped
eléctricas - Cortadoras de
césped eléctricas
Cortadoras de césped a
nafta - Hidrolavadoras
Motoguadañas
Pulverizadores Sopladores
a nafta



BORDEADORAS DE CÉSPED ELÉCTRICAS

JUNIOR

209
 Diámetro de corte: 30 cm.
 Protector desmontable
 Carretel de 3 piezas
 IVA 21%



350 W

\$ 57.729
 PVP Sugerido: \$ 65.621

PLUS

207
 Diámetro de corte: 30 cm.
 Protector desmontable
 Carretel de 3 piezas
 IVA 21%



400 W

\$ 59.972
 PVP Sugerido: \$ 68.170

PROFESIONAL

215
 Diámetro de corte: 30 cm.
 Protector desmontable
 Carretel de 3 piezas
 IVA 21%



450 W

\$ 64.265
 PVP Sugerido: \$ 73.050

MASTER

216
 Diámetro de corte: 30 cm.
 Protector desmontable
 Carretel de 3 piezas
 IVA 21%



600 W

\$ 75.083
 PVP Sugerido: \$ 85.347

QUANTUM

217
 Diámetro de corte: 30 cm.
 Protector desmontable
 Carretel de 3 piezas
 IVA 21%



800 W

\$ 82.340
 PVP Sugerido: \$ 93.596

MAGNUM

218
 Diámetro de corte: 30 cm.
 Protector desmontable
 Carretel de 3 piezas
 IVA 21%



1000 W

\$ 89.918
 PVP Sugerido: \$ 102.210

MAX

252
 RPM máxima: 7500 rpm
 Diámetro de corte: 30 cm.
 Llave de seguridad: 2 tiempos
 Motor: arranque progresivo
 IVA 21%



1200 W

\$ 146.115
 PVP Sugerido: \$ 166.089



CORTADORAS DE CÉSPED ELÉCTRICAS

1/2 HP

408

Diámetro de corte: 35 cm.
Carcasa de acero estampado
Pintura al horno
IVA 21%



750 W

\$ 204.742

PVP Sugerido: **\$ 232.730**

3/4 HP

411

Diámetro de corte: 35 cm.
Carcasa de acero estampado
Pintura al horno
IVA 21%



1000 W

\$ 221.738

PVP Sugerido: **\$ 252.050**

3/4 HP c/ recolector

409

Diámetro de corte: 40 cm.
Carcasa de acero estampado
Pintura al horno
IVA 21%



1000 W

\$ 247.315

PVP Sugerido: **\$ 281.123**



1 HP

413

Diámetro de corte: 40 cm.
Carcasa de acero estampado
Pintura al horno
IVA 21%

1400 W

\$ 249.551

PVP Sugerido: **\$ 283.665**

1 HP c/ recolector

412

Diámetro de corte: 40 cm.
Carcasa de acero estampado
Pintura al horno
IVA 21%



1400 W

\$ 262.608

PVP Sugerido: **\$ 298.507**



1,5 HP

415

Diámetro de corte: 47 cm.
Carcasa de acero estampado
Pintura al horno
IVA 21%

1750 W

\$ 290.738

PVP Sugerido: **\$ 330.482**

1,5 HP c/ recolector

416

Diámetro de corte: 47 cm.
Carcasa de acero estampado
Pintura al horno
IVA 21%



1750 W

\$ 311.784

PVP Sugerido: **\$ 354.405**



Fabricadas bajo Normas de Seguridad Eléctrica (Resolución N° 92/98).

Toda la línea de repuestos la puede encontrar en el catálogo disponible en nuestra web <https://www.plumita.com/usuarios>



CORTADORAS DE CÉSPED ELÉCTRICAS C/ REGISTRO DE ALTURA

1/2 HP

421
Diámetro de corte: 35 cm.
Carcasa de acero estampado
Pintura al horno
IVA 21%



750 W

\$ 228.766
PVP Sugerido: \$ 260.038

3/4 HP

423
Diámetro de corte: 35 cm.
Carcasa de acero estampado
Pintura al horno
IVA 21%



1000 W

\$ 245.850
PVP Sugerido: \$ 279.458

3/4 HP c/ recolector

424
Diámetro de corte: 40 cm.
Carcasa de acero estampado
Pintura al horno
IVA 21%



1000 W

\$ 273.635
PVP Sugerido: \$ 311.041

1 HP

425
Diámetro de corte: 40 cm.
Carcasa de acero estampado
Pintura al horno
IVA 21%



1400 W

\$ 275.742
PVP Sugerido: \$ 313.436

1 HP c/ recolector

426
Diámetro de corte: 40 cm.
Carcasa de acero estampado
Pintura al horno
IVA 21%



1400 W

\$ 292.981
PVP Sugerido: \$ 333.032

1,5 HP

427
Diámetro de corte: 47 cm.
Carcasa de acero estampado
Pintura al horno
IVA 21%



1750 W

\$ 317.556
PVP Sugerido: \$ 360.966

1,5 HP c/ recolector

428
Diámetro de corte: 47 cm.
Carcasa de acero estampado
Pintura al horno
IVA 21%



1750 W

\$ 337.245
PVP Sugerido: \$ 383.346



Fabricadas bajo Normas de Seguridad Eléctrica (Resolución N° 92/98).

Toda la línea de repuestos la puede encontrar en el catálogo disponible en nuestra web <https://www.plumita.com/usuarios>



CORTADORAS DE CÉSPED ELÉCTRICAS C/ MOTOR CONVENCIONAL

1/2 HP

18
Diámetro de corte: 35 cm.
Carcasa de acero estampado
Pintura al horno
IVA 21%



750 W

\$ 362.460
PVP Sugerido: \$ 412.008

3/4 HP

20
Diámetro de corte: 35 cm.
Carcasa de acero estampado
Pintura al horno
IVA 21%



1000 W

\$ 376.949
PVP Sugerido: \$ 428.478

3/4 HP c/ recolector

21
Diámetro de corte: 40 cm.
Carcasa de acero estampado
Pintura al horno
IVA 21%



1000 W

\$ 427.105
PVP Sugerido: \$ 485.490

1 HP

22
Diámetro de corte: 40 cm.
Carcasa de acero estampado
Pintura al horno
IVA 21%



1400 W

\$ 414.402
PVP Sugerido: \$ 471.051

1 HP c/ recolector

23
Diámetro de corte: 40 cm.
Carcasa de acero estampado
Pintura al horno
IVA 21%



1400 W

\$ 439.676
PVP Sugerido: \$ 499.780

1,5 HP

24
Diámetro de corte: 47 cm.
Carcasa de acero estampado
Pintura al horno
IVA 21%



1750 W

\$ 487.268
PVP Sugerido: \$ 553.878

1,5 HP c/ recolector

25
Diámetro de corte: 47 cm.
Carcasa de acero estampado
Pintura al horno
IVA 21%



1750 W

\$ 551.064
PVP Sugerido: \$ 626.394

2 HP

26
Diámetro de corte: 40 cm.
Carcasa de acero estampado
Pintura al horno
IVA 21%



1800 W

\$ 556.692
PVP Sugerido: \$ 632.792

2 HP c/ recolector

27
Diámetro de corte: 40 cm.
Carcasa de acero estampado
Pintura al horno
IVA 21%



1800 W

\$ 590.619
PVP Sugerido: \$ 671.357



CORTADORAS DE CÉSPED A NAFTA



5,5 HP

CC550Z

Motor: **ZONGSHEN**

Diámetro de corte: 20" (50 cm.)

Ruedas delanteras: 7"

Ruedas traseras: 7"

Registro de corte: 5 posic.

Descarga lateral

Trituradora

IVA 21%

USD 348

PVP sugerido **USD 508**

5,5 HP 3en1

CC550ZR

Motor: **ZONGSHEN**

Diámetro de corte: 20" (50 cm.)

Ruedas delanteras: 8"

Ruedas traseras: 10"

Registro de corte: 8 posic.

Descarga lateral

Trituradora

Recolectora

IVA 21%

USD 430

PVP sugerido **USD 627**



5,5 HP 4en1

CC550ZAS

Motor: **ZONGSHEN**

Diámetro de corte: 20" (50 cm.)

Ruedas delanteras: 8"

Ruedas traseras: 10"

Registro de corte: 8 posic.

Descarga lateral

Trituradora

Recolectora

IVA 21%

USD 470

PVP sugerido **USD 686**



5,5 HP

CC550B

Motor: **BRIGGS & STRATTON**

Diámetro de corte: 20" (50 cm.)

Ruedas delanteras: 7"

Ruedas traseras: 7"

Registro de corte: 5 posic.

Descarga lateral

Trituradora

IVA 21%

USD 359

PVP sugerido **USD 524**

5,5 HP 3en1

CC550BR

Motor: **BRIGGS & STRATTON**

Diámetro de corte: 20" (50 cm.)

Ruedas delanteras: 8"

Ruedas traseras: 10"

Registro de corte: 8 posic.

Descarga lateral

Trituradora

Recolectora

IVA 21%

USD 449

PVP sugerido **USD 655**



5,5 HP 4en1

CC550BAS

Motor: **BRIGGS & STRATTON**

Diámetro de corte: 20" (50 cm.)

Ruedas delanteras: 8"

Ruedas traseras: 10"

Registro de corte: 8 posic.

Descarga lateral

Trituradora

Recolectora

IVA 21%

USD 498

PVP sugerido **USD 727**

675 EXI 3en1

CC675BR

Motor: **BRIGGS & STRATTON**

Diámetro de corte: 20" (50 cm.)

Ruedas delanteras: 8"

Ruedas traseras: 10"

Registro de corte: 8 posic.

Descarga lateral

Trituradora

Recolectora

IVA 21%

USD 490

PVP sugerido **USD 715**

675 EXI 4en1

CC675BAS

Motor: **BRIGGS & STRATTON**

Diámetro de corte: 20" (50 cm.)

Ruedas delanteras: 8"

Ruedas traseras: 10"

Registro de corte: 8 posic.

Descarga lateral

Trituradora

Recolectora

IVA 21%

AUTOPROPULSADA

USD 540

PVP sugerido **USD 788**





CORTADORAS DE CÉSPED A NAFTA



7,75 EXI 3en1

CC775BR
 Motor: **BRIGGS & STRATTON**
 Diámetro de corte: 20" (50 cm.)
 Ruedas delanteras: 8"
 Ruedas traseras: 10"
 Registro de corte: 8 posic.
 Descarga lateral
 Trituradora
 Recolectora
 IVA 21%

USD 520
 PVP sugerido **USD 759**

7,75 EXI 4en1

CC775BAS
 Motor: **BRIGGS & STRATTON**
 Diámetro de corte: 20" (50 cm.)
 Ruedas delanteras: 8"
 Ruedas traseras: 10"
 Registro de corte: 8 posic.
 Descarga lateral
 Trituradora
 Recolectora
 IVA 21%

AUTOPROPULSADA

USD 570
 PVP sugerido **USD 832**



DESCARGA LATERAL



RECOLECTOR DE 60 LITROS



COMANDO DE 8 POSICIONES DE CORTE



LAVADO DE CARCASA CON ACOPLE RÁPIDO



MOTOGUADAÑAS / DESBROZADORAS

52 cc

MP52
 Manillar: tipo U - Asimétrico - Rebatible
 Transmisión: cardánica
 Montaje: 5 bujes de bronce
 Diámetro del barral: 8 mm.
 Peso: 7,5 kg.
 Tanque de combustible: 1 l.
 Accesorios: cabezal de tanza, cuchilla de 3 puntas y arnés.
 IVA 10,5%



USD 125

PVP Sugerido: **USD 167**

62 cc

MP62
 Manillar: tipo U - Asimétrico - Rebatible
 Transmisión: cardánica
 Montaje: 5 rodamientos
 Diámetro del barral: 10 mm.
 Peso: 9,6 kg.
 Tanque de combustible: 1 l.
 Accesorios: cabezal de tanza, sierra circular y arnés reforzado
 IVA 10,5%

USD 169

PVP Sugerido: **USD 225**

SOPLADOR A NAFTA

26 cc

EB260
 Motor: 2 tiempos
 Potencia: 750 W
 RPM máxima: 7500 rpm
 Velocidad de aire: 245 km/h
 Caudal de aire: 540 m3/h
 IVA 10,5%



USD 147

PVP Sugerido: **USD 197**

MOTORES A NAFTA



SERIE 550

1208
 Cilindrada: 148 cc
 Eje: vertical
 Arranque: manual
 Para cortadoras de césped
 IVA 10,5%

USD 205

PVP Sugerido: **USD 273**



ZONGSHEN

5,5 HP

1213
 Cilindrada: 148 cc
 Eje: vertical
 Arranque: manual
 Para cortadoras de césped
 IVA 10,5%

USD 159

PVP Sugerido: **USD 212**



SERIE 675 EXI

1202
 Cilindrada: 190 cc
 Eje: vertical
 Arranque: manual
 Para cortadoras de césped
 IVA 10,5%

USD 270

PVP Sugerido: **USD 360**



SERIE 775

1201
 Eje: vertical
 Arranque: eléctrico
 Bomba de combustible
 Alternador de 9 A
 IVA 10,5%

USD 295

PVP Sugerido: **USD 393**



17,5 HP OHV Intek

1211
 Eje: vertical
 Arranque: eléctrico
 Bomba de combustible
 Alternador de 9 A
 IVA 10,5%

USD 1.022

PVP Sugerido: **USD 1.362**



HIDROLAVADORAS

1650 W

HC70
 Presión máx. de impacto: 105 bar
 Caudal máximo: 7,1 lts./min.
 AUTO-STOP
 Pico abanico regulable
 Manguera de alta presión de 5 m.
 Dispenser de detergente
 IVA 10,5%



USD 112

PVP Sugerido: **USD 149**

1800 W

HI90
 Presión máx. de impacto: 135 bar
 Caudal máximo: 7,1 lts./min.
 AUTO-STOP
 Pico abanico regulable
 Manguera de alta presión de 5 m.
 Dispenser de detergente
 IVA 10,5%



USD 188

PVP Sugerido: **USD 251**

2100 W

HI110
 Presión máx. de impacto: 165 bar
 Caudal máximo: 7,1 lts./min.
 AUTO-STOP
 Pico abanico regulable
 Manguera de alta presión de 5 m.
 Dispenser de detergente
 IVA 10,5%



USD 225

PVP Sugerido: **USD 300**

PULVERIZADORES

Manual 1,5 lts.

PP1.5
 Pico de bronce



USD 5,50

PVP Sugerido: **USD 0**

Manual 2 lts.

PP2
 Pico de bronce

USD 6,60

PVP Sugerido: **USD 0**

Manual 5 lts.

PP5



USD 15,20

PVP Sugerido: **USD 0**

Mochila 16 lts.

PP16



USD 39,80

PVP Sugerido: **USD 0**

Mochila 20 lts.

PP20

USD 47,50

PVP Sugerido: **USD 0**

PASÁ TUS PEDIDOS AL



3564 582137

CONSULTE EN LA WEB
 LA COTIZACIÓN DEL DÓLAR



MOTOGUADAÑA INALÁMBRICA

MGB12
 Voltaje: 18 V EnergyFlex Lítio
 Motor Brushless (sin carbones)
 Cabezal automático
 Cuchilla de 3 puntas
 Peso: 3,275 kg
 Batería y cargador no incluidos
 IVA 21%



USD 135,00
 PVP Sugerido: **USD 202,88**

CORTACERCO INALÁMBRICO

CCB18
 Voltaje: 18 V EnergyFlex Lítio
 Distancia entre dientes: 16 mm
 Velocidad en vacío: 3000 rpm
 Peso: 2,205 kg
 Cuchilla con coberto de protección
 Batería y cargador no incluidos
 IVA 21%



USD 75,00
 PVP Sugerido: **USD 112,71**

BORDEADORA INALÁMBRICA

BRB10
 Voltaje: 18 V EnergyFlex Lítio
 Tanza: Ø 1.2 mm (4,5 m)
 Diámetro de corte: 25 cm
 Peso: 1,770 kg
 Barral telescópico (40 a 70 cm.)
 Rotación del cabezal: 90°
 Cabezal de corte automático
 Batería y cargador no incluidos
 IVA 21%



USD 53,00
 PVP Sugerido: **USD 79,65**

MOTOSIERRA INALÁMBRICA

MSB10
 Cadena: 3/8" pico
 Largo de espada: 25,4 cm
 Velocidad de corte: 5,6 m/seg
 Peso: 3,385 kg
 Autolubricación de cadena con depósito de aceite
 Freno de cadena de doble seguridad
 Batería y cargador no incluidos
 IVA 21%



USD 88,00
 PVP Sugerido: **USD 132,25**

CARGADOR DE BATERIAS

CARB
USD 15,50
 PVP Sugerido: **USD 23,29**



BATERIA 3 A

BAT3A
USD 51,00
 PVP Sugerido: **USD 76,64**

BATERIA 4 A

BAT4A
USD 59,00
 PVP Sugerido: **USD 88,67**



SOPLADOR INALÁMBRICO

SOB20
 Velocidad en vacío: 13000/16000 rpm
 Velocidad del aire: 32/40 m/seg
 Caudal de aire: 570 m3/h
 Peso: 2,205 kg
 1 velocidad + función TURBO
 Batería y cargador no incluidos
 IVA 21%



USD 55,00
 PVP Sugerido: **USD 82,65**



COMPRANDO TODA LA LÍNEA, TE LLEVAS EL EXHIBIDOR SIN CARGO

CONDICIONES DE COMERCIALIZACIÓN

BORDEADORAS Y CORTADORAS DE CÉSPED ELÉCTRICAS

Bonificación: (consultar)

Pagando con cheque a 30 días f.f.....**10% de descuento.**

CORTADORAS DE CÉSPED A NAFTA, HIDROLAVADORAS, MOTOGUADAÑAS, PULVERIZADORES Y LÍNEA A BATERÍA “ENERGYFLEX”

NO LLEVAN BONIFICACIÓN

Pagando con cheque a 30 días f.f.....**10% de descuento.**

CONSULTE LA
COTIZACIÓN DEL
DÓLAR EN
NUESTRA WEB

REPUESTOS

NO LLEVAN BONIFICACIÓN

Pagando con cheque a 30 días f.f.....**10% de descuento.**

TODOS LOS PRECIOS SON MÁS IVA

PVP SUGERIDO (precio de venta al público con IVA incluido)

** En caso de no respetar el plazo de 30 días, no será beneficiado con el descuento del 10%.*

MEDIOS DE PAGO



Sucursal 109
C.C. N° 915-1 109-7
CBU: 0070109520000000915171
Alias: GALICIA.PLUMITA



Sucursal 346
C.C. N° 014057/8
CBU: 1910346855034601405782
Alias: CREDICOOP.PLUMITA



Sucursal 261
C.C. N° 261-0003072/0
CBU: 0720261420000000307204
Alias: SANTANDER.PLUMITA



✓ CUENTA RECAUDADORA

Cheques al día o diferidos por cobranza integrada.
N° de convenio de Plumita SRL: 974
Código cliente depositante: 4001



CVU: 0000003100055126809882
Alias: plumita.srl



Cheques electrónicos



CUIT de PLUMITA S.R.L.: 30-56756919-1

Comunicanos tu pago a alguno de los siguientes medios de comunicación



03564 422291 / 428906



3564 582137



administracion@plumita.com



CROSSMASTER®



TOOL SHOP S.R.L.
CENTRO DE DISTRIBUCIÓN MAYORISTA
Gontero 4235 - Parque Industrial San Francisco
Tel.: 03564 445878 / 445896

CONDICIONES: Aplicar DESCUENTO DSV (30 %). Pago con cheques a 30 días: 5% de descuento

Lista de precios expresada en pesos vigente al 1 de febrero de 2024. DSV vigente desde el 01/02/2024. Precios más IVA.

Table with 7 columns: Codigo, Descripcion, I.V.A, Precios modificados, Precio Lista, Precio Lista (-DSV-Contado) Sin I.V.A, P.S.V. Con I.V.A. It lists various tools like pistolas, filtros, and clavos with their respective prices and discounts.

821410	CRIQUE NEUMATICO 1/2" BTA AIR	10,5%		\$	53.562,24	\$	35.618,89	\$	57.070,37
821480	KIT CRIQUE NEUM 1/2" 17PZ BTA AIR	10,5%		\$	74.380,00	\$	49.462,70	\$	79.251,61
822402	ENGRAPADORA NEUM. 4-16 x9.1mm BTA	10,5%		\$	46.649,16	\$	31.021,69	\$	49.704,51
822404	ENGRAPADORA NEUM. 16-40 x5.7mm BTA	10,5%		\$	142.976,24	\$	95.079,20	\$	152.340,65
822406	ENGRAPADORA NEUM. 6-16mmx12.8mm BTA	10,5%	#	\$	54.651,00	\$	36.342,92	\$	58.230,44
823220	LIJADORA ORBIT. NEUM. BTA AIR	10,5%		\$	82.202,24	\$	54.664,49	\$	87.586,18
823224	LIJADORA ROTO-ORBITAL NEUM.6"- BTA	10,5%		\$	81.296,48	\$	54.062,16	\$	86.621,09
823602	LLAVE IMPAC.NEUM.1/2"-310Nm BTA AIR	10,5%		\$	51.427,60	\$	34.199,35	\$	54.795,91
823610	LLAVE IMPAC.NEUM.1/2"-567Nm BTA AIR	10,5%		\$	124.190,32	\$	82.586,56	\$	132.324,32
823620	LLAVE IMPAC.NEUM.3/4"-610Nm BTA AIR	10,5%		\$	117.309,76	\$	78.010,99	\$	129.303,22
823642	LLAVE IMPAC.NEUM.1"-3100Nm BTA AIR	10,5%		\$	404.657,68	\$	269.097,36	\$	446.028,87
823670	KIT LLAVE IMPACT NEUM 1/2" 10PZ BTA	10,5%		\$	87.467,04	\$	58.165,58	\$	96.409,45
824070	MARTILLO NEUM. 150mm C/4PZ BTA	10,5%	#	\$	35.150,00	\$	23.374,75	\$	38.743,65
824404	PISTOLA DE ENGRASE NEUM. 400cc BTA	10,5%		\$	53.666,72	\$	35.688,37	\$	59.153,47
825202	REMACHADORA NEUMATICA 70-90 PSI - 1	10,5%	#	\$	95.800,00	\$	63.707,00	\$	105.594,35
826002	TALADRO NEUM. 10mm 1800rpm BTA AIR	10,5%		\$	56.561,84	\$	37.613,62	\$	60.266,43
826020	TALADRO NEUM. 13mm REVERS. BTA AIR	10,5%		\$	53.769,52	\$	35.756,73	\$	59.266,78



9920162	BARRA EXTENSION IMPACTO 1/2"- 127 m	21%		\$	10.588,32	\$	7.041,23	\$	13.461,43
9920182	MOVIMIENTO UNIVER. ARTICUL.IMPACTO	21%		\$	14.825,12	\$	9.858,70	\$	18.847,87
9921004	BOCALLAVE-IMPACTO CROSS 1/2"- 8mm	21%		\$	3.517,00	\$	2.338,81	\$	4.471,33
9921005	BOCALLAVE-IMPACTO CROSS 1/2"- 9mm	21%		\$	3.517,00	\$	2.338,81	\$	4.471,33
9921006	BOCALLAVE-IMPACTO CROSS 1/2"- 10mm	21%		\$	3.517,00	\$	2.338,81	\$	4.471,33
9921007	BOCALLAVE-IMPACTO CROSS 1/2"- 11mm	21%		\$	3.517,00	\$	2.338,81	\$	4.471,33
9921008	BOCALLAVE-IMPACTO CROSS 1/2"- 12mm	21%		\$	3.517,00	\$	2.338,81	\$	4.471,33
9921009	BOCALLAVE-IMPACTO CROSS 1/2"- 13mm	21%		\$	3.517,00	\$	2.338,81	\$	4.471,33
9921010	BOCALLAVE-IMPACTO CROSS 1/2"- 14mm	21%		\$	3.517,00	\$	2.338,81	\$	4.471,33
9921011	BOCALLAVE-IMPACTO CROSS 1/2"- 15mm	21%		\$	3.517,00	\$	2.338,81	\$	4.471,33
9921012	BOCALLAVE-IMPACTO CROSS 1/2"- 16mm	21%		\$	3.517,00	\$	2.338,81	\$	4.471,33
9921013	BOCALLAVE-IMPACTO CROSS 1/2"- 17mm	21%		\$	3.862,00	\$	2.568,23	\$	4.909,94
9921014	BOCALLAVE-IMPACTO CROSS 1/2"- 18mm	21%		\$	3.862,00	\$	2.568,23	\$	4.909,94
9921015	BOCALLAVE-IMPACTO CROSS 1/2"- 19mm	21%		\$	3.862,00	\$	2.568,23	\$	4.909,94
9921016	BOCALLAVE-IMPACTO CROSS 1/2"- 20mm	21%		\$	3.862,00	\$	2.568,23	\$	4.909,94
9921017	BOCALLAVE-IMPACTO CROSS 1/2"- 21mm	21%		\$	3.862,00	\$	2.568,23	\$	4.909,94
9921018	BOCALLAVE-IMPACTO CROSS 1/2"- 22mm	21%		\$	4.209,00	\$	2.798,99	\$	5.351,10
9921019	BOCALLAVE-IMPACTO CROSS 1/2"- 23mm	21%		\$	4.209,00	\$	2.798,99	\$	5.351,10
9921020	BOCALLAVE-IMPACTO CROSS 1/2"- 24mm	21%		\$	4.436,00	\$	2.949,94	\$	5.639,70
9921021	BOCALLAVE-IMPACTO CROSS 1/2"- 25mm	21%		\$	4.436,00	\$	2.949,94	\$	5.639,70
9921023	BOCALLAVE-IMPACTO CROSS 1/2"- 27mm	21%		\$	5.363,00	\$	3.566,40	\$	6.818,23
9921025	BOCALLAVE-IMPACTO CROSS 1/2"- 29mm	21%		\$	6.512,00	\$	4.330,48	\$	8.279,01
9921026	BOCALLAVE-IMPACTO CROSS 1/2"- 30mm	21%		\$	6.804,00	\$	4.524,66	\$	8.650,24
9921028	BOCALLAVE-IMPACTO CROSS 1/2"- 32mm	21%		\$	7.376,00	\$	4.905,04	\$	9.377,46
9921049	BOCALLAVE-IMPACTO CROSS LARG.1/2"-1	21%		\$	6.630,00	\$	4.408,95	\$	8.429,03
9921051	BOCALLAVE-IMPACTO CROSS LARG.1/2"-1	21%		\$	6.630,00	\$	4.408,95	\$	8.429,03
9921053	BOCALLAVE-IMPACTO CROSS LARG.1/2"-2	21%		\$	6.630,00	\$	4.408,95	\$	8.429,03
9921055	BOCALLAVE-IMPACTO CROSS LARG.1/2"-2	21%		\$	7.376,00	\$	4.905,04	\$	9.377,46
9921056	BOCALLAVE-IMPACTO CROSS LARG.1/2"-2	21%		\$	8.014,00	\$	5.329,31	\$	10.188,57
9921090	JUEGO BOCALLAVE-IMPACTO LARG. 3PCS-	21%		\$	29.734,00	\$	19.773,11	\$	37.802,23
9921115	BOCA LLAVE-IMPACTO CROSS 1/2"- 1"	21%		\$	4.436,00	\$	2.949,94	\$	5.639,70
9922505	BOCALLAVE-IMPACTO CROSS LARGA 1"-24	21%		\$	22.250,00	\$	14.796,25	\$	28.287,47
9922508	BOCALLAVE-IMPACTO CROSS LARGA 1"-27	21%		\$	22.250,00	\$	14.796,25	\$	28.287,47
9922511	BOCALLAVE-IMPACTO CROSS LARGA 1"-30	21%		\$	22.250,00	\$	14.796,25	\$	28.287,47
9922513	BOCALLAVE-IMPACTO CROSS LARGA 1"-32	21%		\$	22.250,00	\$	14.796,25	\$	28.287,47
9922514	BOCALLAVE-IMPACTO CROSS LARGA 1"-33	21%		\$	22.250,00	\$	14.796,25	\$	28.287,47
9922522	BOCALLAVE-IMPACTO CORSS LARGA 1"-41	21%		\$	27.490,00	\$	18.280,85	\$	34.949,33
9930910	BOLSO P/HERRRAM.310x200x260mm CROSS	21%		\$	34.436,80	\$	22.900,47	\$	41.564,36
9930920	BOLSO P/HERRRAM.400x320x330mm CROSS	21%		\$	55.938,40	\$	37.199,04	\$	67.516,25
9930934	BOLSO ABIERTO P/HERR.400x200x300mm	21%		\$	39.102,72	\$	26.003,31	\$	47.196,01
9930938	BOLSO ABIERTO P/HERR.470x260x360mm	21%		\$	57.459,44	\$	38.210,53	\$	69.352,11
9930952	MOCHILA P/HERR.BASE RIGIDA-26L CROS	21%		\$	99.263,12	\$	66.009,97	\$	119.808,10
9930956	MOCHILA PORTA HERRAMIENTAS-30L CROS	21%		\$	107.566,72	\$	71.531,87	\$	129.830,34
9930974	BOLSO PORTA HERRAMIENTAS C/RUEDAS	21%		\$	173.254,72	\$	115.214,39	\$	209.114,12
9931012	CAJA Aº INOX. 505x245x225mm CROSS	21%		\$	58.024,16	\$	38.586,07	\$	73.768,84
9931016	CAJA Aº INOX. 590x280x275mm CROSS	21%		\$	81.652,32	\$	54.298,79	\$	103.808,43
9931024	CAJA MET. 350x180x115mm CROSS	21%	#	\$	30.930,00	\$	20.568,45	\$	39.322,76
9931026	CAJA MET. 375x180x150mm CROSS	21%	#	\$	35.670,00	\$	23.720,55	\$	45.348,95
9931028	CAJA MET. 400x180x150mm CROSS	21%	#	\$	42.656,00	\$	28.366,24	\$	54.230,58
9931030	CAJA MET. 500x180x180mm CROSS	21%	#	\$	50.735,00	\$	33.738,78	\$	64.501,79
9931032	CAJA MET. 430x200x240mm CROSS	21%	#	\$	111.406,00	\$	74.084,99	\$	141.635,68
9931036	GABINETE RODANTE MET 2 en 1 CROSS	21%		\$	497.240,00	\$	330.664,60	\$	600.156,25
9931041	GABINETE RODANTE MET INFERIOR CROSS	21%		\$	1.105.286,00	\$	735.015,19	\$	1.334.052,57
9931042	GABINETE MET SUPERIOR CROSSMASTER	21%		\$	526.875,00	\$	350.371,88	\$	635.924,95
9931044	CAJA PORTA-HERR 1BAND+3ORD CROSS	21%		\$	182.204,00	\$	121.165,66	\$	231.644,51
9931052	CAJA PLASTICA VERTICAL CROSSMASTER	21%		\$	140.925,00	\$	93.715,13	\$	179.164,58
9931056	CAJA PLASTICA 320x180x130mm CROSS	21%		\$	16.050,00	\$	10.673,25	\$	20.405,12
9931058	CAJA PLASTICA 395x223x165mm CROSS	21%		\$	27.669,00	\$	18.399,89	\$	35.176,90
9931060	CAJA 1 PLAST.420x225x210mm CROSS	21%		\$	40.386,00	\$	26.856,69	\$	51.344,62

9931062	CAJA 1 PLAST.480x265x252mm CROSS	21%		\$	64.802,00	\$	43.093,33	\$	82.385,83
9931064	CAJA 1 PLAST.595x285x284mm CROSS	21%		\$	88.093,00	\$	58.581,85	\$	111.996,77
9931067	CAJA MULTIUSO 425x410x400mm CROSS	21%		\$	33.169,00	\$	22.057,39	\$	42.169,31
9931068	CAJA MULTIUSO 515x510x525mm CROSS	21%		\$	62.023,00	\$	41.245,30	\$	78.852,75
9931072	ORGANIZADOR PLAST 18COMP CROSS	21%		\$	13.802,00	\$	9.178,33	\$	17.547,13
9931074	ORGANIZADOR PLAST 19COMP CROSS	21%		\$	27.496,00	\$	18.284,84	\$	34.956,96
9931076	ORGANIZADOR PLAST 8COMP CROSSMASTER	21%		\$	42.382,00	\$	28.184,03	\$	53.882,23
9931078	ORGANIZADOR H/ELE PLAST 12COM CROSS	21%		\$	28.898,00	\$	19.217,17	\$	36.739,39
9931084	MESA RODANTE P/HERRAMIENTAS CROSS	21%	#	\$	318.668,00	\$	211.914,22	\$	405.137,61
9931108	CAJA PORTA HERRAM. CROSS	21%	#	\$	94.410,00	\$	62.782,65	\$	120.027,87
9931116	CAJA PORTA HERR FUELL CROSS	21%	#	\$	140.440,00	\$	93.392,60	\$	178.547,97
9931120	CARRO PLEGABLE C/PLATAFORMA 150Kg C	11%		\$	82.488,00	\$	54.854,52	\$	87.890,65
9931122	CARRO PLEGABLE C/PLATAFORMA 300Kg C	11%		\$	148.176,00	\$	98.537,04	\$	157.880,97
9931128	CARRO ALUMINIO PLEGABLE 70Kg. CROSS	11%		\$	62.300,00	\$	41.429,50	\$	66.380,42
9931136	CARRO ACERO 200Kg.1310x440x550mm CR	11%		\$	106.416,00	\$	70.766,64	\$	113.385,85
9931148	CARRO+CARRETILLA ACERO 250Kg. CROSS	11%		\$	129.976,00	\$	86.434,04	\$	138.488,94
9932012	CINTA METRICA PROF 2m CROSS	21%		\$	6.168,00	\$	4.101,72	\$	7.841,67
9932014	CINTA METRICA PROF 3m CROSS	21%		\$	8.224,00	\$	5.468,96	\$	10.455,56
9932016	CINTA METRICA PROF 5m CROSS	21%		\$	12.728,00	\$	8.464,12	\$	16.181,70
9932018	CINTA METRICA PROF 8m CROSS	21%		\$	20.376,00	\$	13.550,04	\$	25.904,97
9932020	CINTA METRICA PROF 10m CROSS	21%		\$	24.856,00	\$	16.529,24	\$	31.600,60
9932032	CINTA METRICA ImpactPRO 2m CROSS	21%		\$	6.584,00	\$	4.378,36	\$	8.370,55
9932034	CINTA METRICA ImpactPRO 3m CROSS	21%		\$	8.448,00	\$	5.617,92	\$	10.740,34
9932036	CINTA METRICA ImpactPRO 5m CROSS	21%		\$	12.992,00	\$	8.639,68	\$	16.517,34
9932038	CINTA METRICA ImpactPRO 8m CROSS	21%		\$	20.968,00	\$	13.943,72	\$	26.657,60
9932040	CINTA METRICA ImpactPRO 10m CROSS	21%		\$	25.816,00	\$	17.167,64	\$	32.821,09
9932062	CINTA METRICA REEL CERRAD 15m CROSS	21%		\$	32.753,60	\$	21.781,14	\$	41.641,19
9932064	CINTA METRICA REEL CERRAD 20m CROSS	21%		\$	42.114,80	\$	28.006,34	\$	53.542,52
9932068	CINTA METRICA REEL CERRAD 30m CROSS	21%		\$	65.777,20	\$	43.741,84	\$	83.625,65
9932080	CINTA METRICA REEL ABIER 50m CROSS	21%		\$	101.464,40	\$	67.473,83	\$	128.996,46
9932088	CINTA METRICA REEL ABIER 100m CROSS	21%		\$	192.982,44	\$	128.333,32	\$	245.347,65
9932132	ODOMETRO PROFESIONAL CROSS	21%		\$	47.758,88	\$	31.759,66	\$	60.718,11
9932156	ESCUADRA ALUM. PRO. 300mm 12" CROSS	21%		\$	9.668,00	\$	6.429,22	\$	12.291,38
9932158	ESCUADRA ALUM. PRO. 355mm 14" CROSS	21%		\$	11.362,00	\$	7.555,73	\$	14.445,04
9932164	ESCUADRA CARPINTERO ACERO 200x300mm	21%		\$	7.295,04	\$	4.851,20	\$	9.274,53
9932166	ESCUADRA CARPINTERO ACERO 400x600mm	21%		\$	16.661,12	\$	11.079,64	\$	21.182,06
9932186	ESCUADRA COMBINACION 12"300mm CROSS	21%		\$	9.039,68	\$	6.011,39	\$	11.492,57
9932192	ESCUADRA AJUSTABLE C/NIVEL-L=200mm	21%		\$	4.252,96	\$	2.828,22	\$	5.406,99
9932210	ENGRAPADORA PROF. 4 a 8mm CROSS	21%		\$	11.962,56	\$	7.955,10	\$	15.208,56
9932214,1	ENGRAPADORA IND. CAJA PLAST. CROSS	21%		\$	24.852,08	\$	16.526,63	\$	31.595,62
9932228	ENGRAPADORA IMPACTO 6 a 14mm CROSS	11%	#	\$	27.600,00	\$	18.354,00	\$	32.044,25
9932238	REMOVEDOR EXTRACTOR DE GRAPAS CROSS	21%		\$	7.175,92	\$	4.771,99	\$	9.123,08
9932254	ESCUADRA MAGNETICA ESQUIN.3 ANG	21%		\$	6.439,84	\$	4.282,49	\$	8.187,27
9932258	ESCUADRA MAGNETICA ESQUIN.5 ANG	21%		\$	7.141,60	\$	4.749,16	\$	9.079,45
9932262	ESCUADRA MAGNETICA SOLDAR 3" 11Kg	21%		\$	3.784,64	\$	2.516,79	\$	4.811,59
9932264	ESCUADRA MAGNETICA SOLDAR 4" 23Kg	21%		\$	5.968,24	\$	3.968,88	\$	7.587,70
9932266	ESCUADRA MAGNETICA SOLDAR 5" 34Kg	21%		\$	9.857,28	\$	6.555,09	\$	12.532,02
9932272	ESCUADRA MAGNETICA MULTIANGULO 11Kg	21%		\$	3.787,84	\$	2.518,91	\$	4.815,66
9932274	ESCUADRA MAGNETICA MULTIANGULO 23Kg	21%		\$	5.960,08	\$	3.963,45	\$	7.577,33
9932276	ESCUADRA MAGNETICA MULTIANGULO 34Kg	21%		\$	9.840,96	\$	6.544,24	\$	12.511,27
9932290	MASA MAGNETICA 2" SOLDAR CROSS	21%		\$	5.343,20	\$	3.553,23	\$	6.793,06
9932310	GRAPAS 6 x11.3x0.7mm-Caja 1000 Unid	21%		\$	1.747,88	\$	1.162,34	\$	2.222,16
9932314	GRAPAS 8x11.3x0.7mm-Caja 1000 Unid	21%		\$	1.982,88	\$	1.318,62	\$	2.520,93
9932330	GRAPAS 6x10.6x0.7mm-Caja 500 Unid	21%		\$	1.046,12	\$	695,67	\$	1.329,98
9932331	GRAPAS 6x10.6x1.2mm-Caja 500 Unid	21%		\$	1.313,76	\$	873,65	\$	1.670,24
9932332	GRAPAS 8x10.6x0.7mm-Caja 500 Unid	21%		\$	1.140,76	\$	758,61	\$	1.450,30
9932333	GRAPAS 8x10.6x1.2mm-Caja 500 Unid	21%		\$	1.473,68	\$	980,00	\$	1.873,56
9932334	GRAPAS 10x10.6x0.7mm-Caja 500 Unid.	21%		\$	1.197,88	\$	796,59	\$	1.522,92
9932335	GRAPAS 10x10.6x1.2mm-Caja 500 Unid.	21%		\$	1.552,04	\$	1.032,11	\$	1.973,18
9932336	GRAPAS 12x10.6x0.7mm-Caja 500 Unid.	21%		\$	1.303,96	\$	867,13	\$	1.657,79
9932337	GRAPAS 12x10.6x1.2mm-Caja 500 Unid.	21%		\$	1.747,88	\$	1.162,34	\$	2.222,16
9932338	GRAPAS 14x10.6x0.7mm-Caja 500 Unid.	21%		\$	1.442,68	\$	959,38	\$	1.834,15
9932339	GRAPAS 14x10.6x1.2mm-Caja 500 Unid.	21%		\$	1.806,64	\$	1.201,42	\$	2.296,87
9932404	ESPATULA REMOV P/VIDRIO 61mm CROSS	21%		\$	2.005,76	\$	1.333,83	\$	2.550,02
9932408	ESPATULA REMOV P/VIDRIO 80mm CROSS	21%		\$	2.278,28	\$	1.515,06	\$	2.896,48
9932410	ESPATULA 20mm MANG/PLAST CROSS	21%		\$	2.814,00	\$	1.871,31	\$	3.577,57
9932412	ESPATULA 30mm MANG/PLAST CROSS	21%		\$	2.905,00	\$	1.931,83	\$	3.693,26
9932414	ESPATULA 40mm MANG/PLAST CROSS	21%		\$	2.987,00	\$	1.986,36	\$	3.797,51
9932416	ESPATULA 50mm MANG/PLAST CROSS	21%		\$	3.157,00	\$	2.099,41	\$	4.013,64
9932418	ESPATULA 60mm MANG/PLAST CROSS	21%		\$	3.341,00	\$	2.221,77	\$	4.247,57
9932420	ESPATULA 70mm MANG/PLAST CROSS	21%		\$	3.558,00	\$	2.366,07	\$	4.523,45
9932422	ESPATULA 80mm MANG/PLAST CROSS	21%		\$	3.929,00	\$	2.612,79	\$	4.995,12
9932424	ESPATULA 90mm MANG/PLAST CROSS	21%		\$	4.077,00	\$	2.711,21	\$	5.183,28
9932430	ESPATULA P/CONST. SECO 200mm CROSS	21%		\$	10.862,56	\$	7.223,60	\$	13.810,08
9932432	ESPATULA P/CONST. SECO 250mm CROSS	21%		\$	12.820,96	\$	8.525,94	\$	16.299,89
9932434	ESPATULA P/CONST. SECO 300mm CROSS	21%		\$	14.196,80	\$	9.440,87	\$	18.049,06
9932440	ESPATULA P/CONST. SECO 6- USOS CROS	21%		\$	6.857,68	\$	4.560,36	\$	8.718,49
9932446	ESPATULA P/CONST. SECO ESQ INTERIOR	21%		\$	7.487,60	\$	4.979,25	\$	9.519,34
9932448	ESPATULA P/CONST. SECO ESQ EXTERIOR	21%		\$	7.920,08	\$	5.266,85	\$	10.069,17
9932450	ESPATULA 1" MANGO MADERA CROSS	21%		\$	2.320,00	\$	1.542,80	\$	2.949,53
9932451	ESPATULA 1-1/2" MAN/MADERA CROSS	21%		\$	2.448,00	\$	1.627,92	\$	3.112,26
9932452	ESPATULA 2" MANG/MADERA CROSS	21%		\$	2.656,00	\$	1.766,24	\$	3.376,70

9932453	ESPATULA 2-1/2" MAN/MADERA CROSS	21%	\$	2.800,00	\$	1.862,00	\$	3.559,77
9932454	ESPATULA 3" MANG/MADERA CROSS	21%	\$	3.272,00	\$	2.175,88	\$	4.159,85
9932456	ESPATULA 4" MANG/MADERA CROSS	21%	\$	4.032,00	\$	2.681,28	\$	5.126,07
9932458	ESPATULA 5" MANG/MADERA CROSS	21%	\$	4.592,00	\$	3.053,68	\$	5.838,03
9932480	SET ESPATULAS PLASTICAS x3 CROSS	21%	\$	4.070,20	\$	2.706,68	\$	5.174,64
9932526	LAPIZ P/CARPINTERO (6 Pcs) CROSS	21%	\$	3.455,04	\$	2.297,60	\$	4.392,55
9932528	LAPIZ P/CARPINTERO (10 Pcs) CROSS	21%	\$	9.501,52	\$	6.318,51	\$	12.079,73
9932610	LLANA CONST SECO LISA 11" x 4-1/2"	21%	\$	13.628,80	\$	9.063,15	\$	17.326,93
9932612	LLANA CONST SECO LISA 12" x 4-1/2"	21%	\$	12.280,80	\$	8.166,73	\$	15.613,16
9932620	PLATO P/MASILLA 13"x13" CROSS	21%	\$	28.269,52	\$	18.799,23	\$	35.940,37
9932626	PINZA NIVELADORA PISOS/REVESTIMIENT	21%	\$	9.548,80	\$	6.349,95	\$	12.139,84
9932630	CUÑA PINZA NIVELADORA x 100 pcs	21%	\$	10.540,00	\$	7.009,10	\$	13.400,00
9932634	ARCO NIVELADOR/ESPACIADOR x 100 pcs	21%	\$	6.793,00	\$	4.517,35	\$	8.636,26
9932654	CUCHARA ALBAÑIL FORJ PUNT 5-1/2" CR	21%	\$	10.152,64	\$	6.751,51	\$	12.907,53
9932656	CUCHARA ALBAÑIL FORJ OVAL 7" CROSS	21%	\$	12.664,32	\$	8.421,77	\$	16.100,75
9932658	CUCHARA ALBAÑIL FORJ OVAL 8" CROSS	21%	\$	13.150,64	\$	8.745,18	\$	16.719,03
9932666	CUCHARA ALBAÑIL FORJ ROMA 7" CROSS	21%	\$	12.861,76	\$	8.553,07	\$	16.351,76
9932668	CUCHARA ALBAÑIL FORJ ROMA 8" CROSS	21%	\$	13.534,16	\$	9.000,22	\$	17.206,61
9932680	MEZCLADOR C.SECO 80x400x8mm CROSS	21%	\$	3.533,28	\$	2.349,63	\$	4.492,02
9932681	MEZCLADOR C.SECO 100x600x9mm CROSS	21%	\$	6.351,76	\$	4.223,92	\$	8.075,29
9932683	MEZCLADOR C.SECO 100x600x8mm CROSS	21%	\$	7.980,48	\$	5.307,02	\$	10.145,96
9932696	MEZCLADOR C.SECO 1200x600xSDS CROSS	21%	\$	9.134,32	\$	6.074,32	\$	11.612,89
9932698	MEZCLADOR C.SECO 1200x600xSDS CROSS	21%	\$	9.202,88	\$	6.119,92	\$	11.700,05
9932704	MEZCLADOR C.SECO 140x600xM14 CROSS	21%	\$	16.633,36	\$	11.061,18	\$	21.146,77
9932706	MEZCLADOR C.SECO 140x600XM14 CROSS	21%	\$	16.086,64	\$	10.697,62	\$	20.451,70
9932720	LINTERNA LED T. LAPICERA 1.5W CROSS	21%	\$	21.885,12	\$	14.553,60	\$	27.823,58
9932724	LINTERNA LED MAGN. MOVIL 3W CROSS	21%	\$	25.730,08	\$	17.110,50	\$	32.711,86
9932726	LINTERNA LED MAGN. MOVIL 3W CROSS	21%	\$	31.399,68	\$	20.880,79	\$	39.919,89
9932728	LINTERNA LED MAGN. EXTEN 3W CROSS	21%	\$	27.398,00	\$	18.219,67	\$	34.832,37
9932730	LINTERNA LED MAGN. EXTEN 3W CROSS	21%	\$	29.322,16	\$	19.499,24	\$	37.278,64
9932732	LINTERNA MANOS LIBRES LED CROSS	21%	\$	13.536,00	\$	9.001,44	\$	17.208,95
9932736	LINTERNA MANOS LIBRES LED-CREE CR	21%	\$	26.352,00	\$	17.524,08	\$	33.502,54
9932742	LINTERNA LED 10W 400LM CROSS	21%	\$	39.848,56	\$	26.499,29	\$	50.661,35
9932760	LINTERNA VASTAGO FLEX. 3 LED CROSS	21%	\$	11.600,16	\$	7.714,11	\$	14.747,83
9932762	LINTERNA ALUMINIO 9 LED CROSSMASTER	21%	\$	5.078,80	\$	3.377,40	\$	6.456,92
9932764	LINTERNA ALUMINIO 12 LED CROSSMASTE	21%	\$	10.203,28	\$	6.785,18	\$	12.971,91
9932780	LAMPARA XENON 2.4V 2PcsP/9932752-56	21%	\$	5.648,48	\$	3.756,24	\$	7.181,18
9932782	LAMPARA XENON 3.6V 2Pcs. P/9932758	21%	\$	5.648,48	\$	3.756,24	\$	7.181,18
9932784	REFLECTOR LED 10W 1000LM CROSS	21%	\$	47.466,72	\$	31.565,37	\$	60.346,67
9932786	REFLECTOR LED 30W 2500LM CROSS	21%	\$	75.858,64	\$	50.446,00	\$	96.442,65
9932792	LINEA ENTIZADA 30m+TIZA AZUL CROSS	21%	\$	9.687,56	\$	6.442,23	\$	12.316,25
9932796	TIZA POLVO Fco. 115g CROSS-AZUL	21%	\$	3.482,68	\$	2.315,98	\$	4.427,69
9932796,1	TIZA POLVO Fco. 115g CROSS-ROJO	21%	\$	3.480,00	\$	2.314,20	\$	4.424,29
9932812	PORTA CUCHILL.9mm ECONO 1HOJA CROSS	21%	\$	1.160,32	\$	771,61	\$	1.475,17
9932814	PORTA CUCHILL.9mm SOFT 5 HOJ CROSS	21%	\$	3.913,52	\$	2.602,49	\$	4.975,44
9932822	PORTA CUCHILL.18mmECONO 1HOJ CROSS	21%	\$	1.778,88	\$	1.182,96	\$	2.261,57
9932824	PORTA CUCHILL.18mmSOFT 5 HOJ CROSS	21%	\$	7.254,24	\$	4.824,07	\$	9.222,66
9932840	PORTA CUCHILL. TRAPESOI ECON. CROSS	21%	\$	4.786,64	\$	3.183,12	\$	6.085,48
9932846	PORTA CUCHILL. TRAPESOI RECTA CROSS	21%	\$	8.523,92	\$	5.668,41	\$	10.836,86
9932848	PORTA CUCHILL. TRAPESOI CURVA CROSS	21%	\$	10.927,84	\$	7.267,01	\$	13.893,08
9932860	PORTA CUCHI.TRAPES. SUPER SEG.CROSS	21%	\$	12.129,12	\$	8.065,86	\$	15.420,32
9932890	HOJAS P/PORTA CUCH.TRAP C/10U CROSS	21%	\$	1.496,56	\$	995,21	\$	1.902,65
9932892	HOJAS P/PORTA CUCH.9mm C/5 U CROSS	21%	\$	780,08	\$	518,75	\$	991,75
9932894	HOJAS P/PORTA CUCH.18mm C/5 U CROSS	21%	\$	990,72	\$	658,83	\$	1.259,55
9932898	HOJAS P/9932408 80mm C/10U CROSS	21%	\$	2.080,00	\$	1.383,20	\$	2.644,40
9932904	PINCEL CERDA BLANCA 12.5mm CROSS	21%	\$	832,00	\$	553,28	\$	1.057,76
9932908	PINCEL CERDA BLANCA 25mm CROSS	21%	\$	984,00	\$	654,36	\$	1.251,01
9932910	PINCEL CERDA BLANCA 38mm CROSS	21%	\$	1.824,00	\$	1.212,96	\$	2.318,94
9932912	PINCEL CERDA BLANCA 50mm CROSS	21%	\$	2.840,00	\$	1.888,60	\$	3.610,63
9932914	PINCEL CERDA BLANCA 63mm CROSS	21%	\$	4.400,00	\$	2.926,00	\$	5.593,93
9932916	PINCEL CERDA BLANCA 76mm CROSS	21%	\$	5.768,00	\$	3.835,72	\$	7.333,13
9932918	PINCEL CERDA BLANCA 100mm CROSS	21%	\$	8.448,00	\$	5.617,92	\$	10.740,34
9932951	MULTI HERR MINI 13 FUNC.Aº C/EST.CR	21%	\$	6.723,84	\$	4.471,35	\$	8.548,33
9932952	MULTI HERR MINI 15 FUNC.Aº C/EST.CR	21%	\$	7.835,36	\$	5.210,51	\$	9.961,46
9932953	MULTI HERR MINI 27 FUNC.Aº C/EST.CR	21%	\$	21.731,68	\$	14.451,57	\$	27.628,51
9933102	CANDADO BRONCE 20mm - A NORM CROS	21%	\$	3.562,00	\$	2.368,73	\$	4.528,54
9933104	CANDADO BRONCE 30mm - A NORM CROS	21%	\$	6.613,00	\$	4.397,65	\$	8.407,42
9933106	CANDADO BRONCE 40mm - A NORM CROS	21%	\$	8.911,00	\$	5.925,82	\$	11.328,97
9933108	CANDADO BRONCE 50mm - A NORM CROS	21%	\$	14.644,00	\$	9.738,26	\$	18.617,61
9933110	CANDADO BRONCE 60mm - A NORM CROS	21%	\$	25.016,00	\$	16.635,64	\$	31.804,02
9933124	CANDADO BRONCE 30mm - A LARG CROS	21%	\$	7.726,00	\$	5.137,79	\$	9.822,43
9933126	CANDADO BRONCE 40mm - A LARG CROS	21%	\$	10.049,00	\$	6.682,59	\$	12.775,77
9933208	CANDADO BRONCE PERN HORIZ 50mm CROS	21%	\$	13.163,68	\$	8.753,85	\$	16.735,61
9933212	CANDADO BRONCE PERN HORIZ 70mm CROS	21%	\$	26.399,20	\$	17.555,47	\$	33.562,54
9933220	CANDADO BRONCE PERN H BLI 60mm CROS	21%	\$	43.691,92	\$	29.055,13	\$	55.547,59
9933402	CANDADO TIPO "U" 106x278mm CROSS	21%	\$	17.591,36	\$	11.698,25	\$	22.364,72
9933406	CANDADO TIPO "U"110x255mm-ALTASEG.C	21%	\$	18.877,36	\$	12.553,44	\$	23.999,68
9933410	CANDADO PARA DISCO FRENO CROSS	21%	\$	16.938,56	\$	11.264,14	\$	21.534,79
9933420	CADENA CON CANDADO INTEG.6x1000mm C	21%	\$	18.864,32	\$	12.544,77	\$	23.983,10
9933425	CADENA CON CANDADO INTEG.8x1000mm C	21%	\$	35.114,08	\$	23.350,86	\$	44.642,18
9933430	CADENA CON CANDADO 10x1200mm CROSS	21%	\$	47.288,80	\$	31.447,05	\$	60.120,47
9933435	CANDADO CON CABLE ACERO 12X1500mm C	21%	\$	7.175,92	\$	4.771,99	\$	9.123,08

9933440	CANDADO CON CABLE ACERO 25X1500mm C	21%		\$	24.560,00	\$	16.332,40	\$	31.224,28
9936004	NIVEL TORPEDO MAG/PLAS.230mm CROSS	11%		\$	4.417,00	\$	2.937,31	\$	5.128,24
9936008	NIVEL ALUM.3 Gotas-Rec. 300mm CROSS	11%		\$	7.244,48	\$	4.817,58	\$	8.411,01
9936012	NIVEL ALUM.3 Gotas-Rec. 400mm CROSS	11%		\$	8.336,24	\$	5.543,60	\$	9.678,57
9936018	NIVEL ALUM.3 Gotas-Rec. 600mm CROSS	11%		\$	10.655,40	\$	7.085,84	\$	12.371,17
9936026	NIVEL ALUM 3Gotas-Rec MAG 300mm CRO	11%		\$	6.560,00	\$	4.362,40	\$	7.616,31
9936028	NIVEL ALUM 3Gotas-Rec MAG 400mm CRO	11%		\$	8.289,00	\$	5.512,19	\$	9.623,72
9936032	NIVEL ALUM 3Gotas-Rec MAG 600mm CRO	11%		\$	10.112,00	\$	6.724,48	\$	11.740,27
9936036	NIVEL ALUM 3Gotas-Rec MAG1000mm CRO	11%		\$	13.616,00	\$	9.054,64	\$	15.808,50
9936044	NIVEL ALUM 3Gotas-Rec 600mm XTR	11%		\$	13.710,40	\$	9.117,42	\$	15.918,10
9936048	NIVEL ALUM 3Gotas-Rec 1000mm XTR	11%		\$	19.543,20	\$	12.996,23	\$	22.690,11
9936112	TORQUIMETRO 1/2 42-210NM CROSS	21%		\$	89.320,96	\$	59.398,44	\$	113.557,93
9936120	TORQUIMETRO 3/4 78-400NM CROSS	21%		\$	251.181,12	\$	167.035,44	\$	319.338,36
9936164	MEDIDOR DISTANCIA LASER 40m CROSS	11%	#	\$	55.214,00	\$	36.717,31	\$	64.104,75
9936170	NIVEL LASER AUTONIVEL.H/V/CRUZ CROS	11%	#	\$	66.500,00	\$	44.222,50	\$	77.208,06
9936180	NIVEL LASER AUTONIVEL H/V/CRUZ/360º	11%	#	\$	208.500,00	\$	138.652,50	\$	242.073,40
9936194	TACOMETRO LASER DIGITAL CROSS	21%		\$	46.433,68	\$	30.878,40	\$	59.033,32
9936195	TERMOMETRO/PIROMETRO LASER 550º CRO	21%	#	\$	31.900,00	\$	21.213,50	\$	40.555,97
9936502	CALIBRE ACERO INOX. 150mm CROSS	21%		\$	25.560,00	\$	16.997,40	\$	32.495,63
9936518	CALIBRE FIBRA CARBONO 0-150mm CROSS	21%		\$	13.232,24	\$	8.799,44	\$	15.970,98
9936520	CALIBRE DIGITAL-PLAST.0-150mm-CROSS	21%	#	\$	43.007,00	\$	28.599,66	\$	54.676,82
9936524	CALIBRE DIGITAL-A.INOX.0-150mm-CROS	21%		\$	51.355,76	\$	34.151,58	\$	65.290,99
9936544	MICROMETRO ACERO INOX 0-25mm CROSS	21%		\$	36.128,00	\$	24.025,12	\$	45.931,22
9936583	MULTIMETRO DIGITAL 200-1000V CROSS	11%	#	\$	6.750,00	\$	4.488,75	\$	7.836,91
9936586	MULTIMETRO DIGITAL 200-600V CROSS	11%	#	\$	14.450,00	\$	9.609,25	\$	16.776,79
9936591	PINZA AMPEROMETRICA DIGITAL 750V CR	11%	#	\$	17.910,00	\$	11.910,15	\$	20.793,93
9936594	DETECTOR VOLTAJE S/CONTACTO AC100/2	11%	#	\$	3.950,00	\$	2.626,75	\$	4.586,04
9936595	PUNTA DE PRUEBA TENSION AC/DC 6 a 3	21%	#	\$	8.500,00	\$	5.652,50	\$	10.806,45
9936597	MEDIDOR PRESION NEUMATICO DIGITAL	21%		\$	18.799,04	\$	12.501,36	\$	22.689,97
9936598	GONIOMETRO-INCLINOMETRO DIGITAL CRO	11%		\$	32.390,32	\$	21.539,56	\$	37.605,92
9936756	LUBRICANTE MULTIUSO MULTI-MAX CR-60	21%	#	\$	2.665,00	\$	1.772,23	\$	3.388,14
9936804	PISTOLA MET APLICA ADHESIV 9" CROSS	21%		\$	6.741,76	\$	4.483,27	\$	8.571,12
9936806	PISTOLA ALUM APLICA ADHES 9" CROSS	21%		\$	8.649,60	\$	5.751,98	\$	10.996,64
9936808	PISTOLA ALUM APLICA ADHES 11" CROSS	21%		\$	13.700,64	\$	9.110,93	\$	17.418,27
9936810	PISTOLA ALUM APLICA ADHES 15" CROSS	21%		\$	14.131,48	\$	9.397,43	\$	17.966,01
9936828	CORTA CERAMICO MANUAL 600mm - 12mm	11%		\$	77.870,84	\$	51.784,11	\$	90.409,88
9936830	CORTA CERAMICO MANUAL 800mm - 14mm	11%		\$	154.679,40	\$	102.861,80	\$	179.586,42
9936833	RUEDA CORTE P/CORTA CERAM 22x6x2mm	21%		\$	4.560,00	\$	3.032,40	\$	5.797,34
9936836	RUEDA CORTE P/CORTA CERA 22x6x4.6mm	21%		\$	5.792,00	\$	3.851,68	\$	7.363,64
9936864	GATO BOTELLA 2 Tn - CROSSMASTER	21%		\$	28.178,08	\$	18.738,42	\$	35.824,12
9936866	GATO BOTELLA 4 Tn - CROSSMASTER	21%		\$	35.202,24	\$	23.409,49	\$	44.754,26
9936868	GATO BOTELLA 6 Tn - CROSSMASTER	21%		\$	43.551,52	\$	28.961,76	\$	55.369,09
9936870	GATO BOTELLA 10 Tn - CROSSMASTER	21%		\$	58.616,56	\$	38.980,01	\$	74.521,99
9936872	GATO BOTELLA 16 Tn - CROSSMASTER	21%		\$	74.975,68	\$	49.858,83	\$	95.320,11
9936874	GATO BOTELLA 20 Tn - CROSSMASTER	21%		\$	97.373,28	\$	64.753,23	\$	123.795,23
9936876	GATO BOTELLA 30 Tn - CROSSMASTER	21%		\$	202.991,44	\$	134.989,31	\$	258.072,56
9936878	GATO BOTELLA 50 Tn - CROSSMASTER	21%		\$	296.942,40	\$	197.466,70	\$	377.516,83
9936880	GATO CARRO 2 Tn - 420mm CROSSMASTER	21%		\$	65.856,08	\$	43.794,29	\$	83.725,93
9936904	CAMILLA MECANICO PLASTICA CROSS	11%		\$	107.292,56	\$	71.349,55	\$	118.261,88
9937102	PRENSA "G" PROF. 2" L=51 mm CROSS	21%		\$	11.311,36	\$	7.522,05	\$	14.380,66
9937103	PRENSA "G" PROF. 3" L=76 mm CROSS	21%		\$	19.773,28	\$	13.149,23	\$	25.138,70
9937104	PRENSA "G" PROF. 4" L=102 mm CROSS	21%		\$	28.232,00	\$	18.774,28	\$	35.892,67
9937105	PRENSA "G" PROF. 5" L=127 mm CROSS	21%		\$	40.703,68	\$	27.067,95	\$	51.748,50
9937106	PRENSA "G" PROF. 6" L=152 mm CROSS	21%		\$	50.255,80	\$	33.420,11	\$	63.892,56
9937108	PRENSA "G" PROF. 8" L=203 mm CROSS	21%		\$	63.855,28	\$	42.463,76	\$	81.182,22
9937142	PRENSA "G" H.F 2" L=51mm CROSS	21%		\$	6.137,92	\$	4.081,72	\$	7.803,43
9937143	PRENSA "G" H.F 3" L=76mm CROSS	21%		\$	9.548,84	\$	6.349,98	\$	12.139,89
9937144	PRENSA "G" H.F 4" L=102mm CROSS	21%		\$	12.613,72	\$	8.388,12	\$	16.036,42
9937145	PRENSA "G" H.F 5" L=127mm CROSS	21%		\$	16.253,08	\$	10.808,30	\$	20.663,30
9937146	PRENSA "G" H.F 6" L=152mm CROSS	21%		\$	20.099,72	\$	13.366,31	\$	25.553,72
9937148	PRENSA "G" H.F 8" L=203mm CROSS	21%		\$	30.768,08	\$	20.460,77	\$	39.116,91
9937156	PRENSA LIBERAC/RAPIDA 6" CROSS	21%		\$	9.016,80	\$	5.996,17	\$	11.463,48
9937160	PRENSA LIBERAC/RAPIDA 12" CROSS	21%		\$	10.665,12	\$	7.092,30	\$	13.559,07
9937162	PRENSA LIBERAC/RAPIDA 18" CROSS	21%		\$	12.506,00	\$	8.316,49	\$	15.899,47
9937164	PRENSA LIBERAC/RAPIDA 24" CROSS	21%		\$	14.071,12	\$	9.357,29	\$	17.889,28
9937166	PRENSA LIBERAC/RAPIDA 30" CROSS	21%		\$	16.168,24	\$	10.751,88	\$	20.555,44
9937168	PRENSA LIBERAC/RAPIDA 36" CROSS	21%		\$	18.262,08	\$	12.144,28	\$	23.217,44
9937206	PRENSA SUJECION PLAST. 4-1/2" CROSS	21%		\$	1.883,36	\$	1.252,43	\$	2.242,86
9937208	PRENSA SUJECION PLAST. 6" CROSS	21%		\$	2.376,16	\$	1.580,15	\$	2.829,73
9937209	PRENSA SUJECION PLAST. 7" CROSS	21%		\$	3.231,36	\$	2.148,85	\$	3.848,17
9937218	PRENSA SUJECION PLAST. LARGA 6" CRO	21%		\$	2.834,80	\$	1.885,14	\$	3.375,91
9937221	PRENSA SUJECION PLAST. LARGA 9" CRO	21%		\$	3.995,12	\$	2.656,75	\$	4.757,72
9937302	MORSA P/FIJAR C/YUNQUE 2.5" CROSS	21%		\$	37.472,32	\$	24.919,09	\$	47.640,32
9937312	MORSA BANCO BASE FIJA YUNQ 3" CROSS	21%		\$	67.199,20	\$	44.687,47	\$	85.433,50
9937314	MORSA BANCO BASE FIJA YUNQ 4" CROSS	21%		\$	121.678,64	\$	80.916,30	\$	154.695,77
9937316	MORSA BANCO BASE FIJA YUNQ 5" CROSS	21%		\$	188.499,28	\$	125.352,02	\$	239.647,99
9937318	MORSA BANCO BASE FIJA YUNQ 6" CROSS	21%	#	\$	265.408,00	\$	176.496,32	\$	337.425,66
9937338	MORSA BANCO BASE GIRA YUNQ 3" CROSS	21%		\$	74.809,28	\$	49.748,17	\$	95.108,55
9937340	MORSA BANCO BASE GIRA YUNQ 4" CROSS	21%		\$	127.999,36	\$	85.119,57	\$	162.731,60
9937342	MORSA BANCO BASE GIRA YUNQ 5" CROSS	21%		\$	203.073,04	\$	135.043,57	\$	258.176,30
9937344	MORSA BANCO BASE GIRA YUNQ 6" CROSS	21%	#	\$	290.619,00	\$	193.261,64	\$	369.477,59
9937352	MORSA P/PERFORADORA FIJA 3" CROSS	21%		\$	33.888,48	\$	22.535,84	\$	43.084,02

9937354	MORSA P/PERFORADORA FIJA 4" CROSS	21%	\$	46.043,60	\$	30.618,99	\$	58.537,39
9937528	PRENSA "F" (CARPINTERO) 120x200mm	21%	\$	33.225,92	\$	22.095,24	\$	42.241,67
9937530	PRENSA "F" (CARPINTERO) 120x250mm	21%	\$	34.281,76	\$	22.797,37	\$	43.584,01
9937532	PRENSA "F" (CARPINTERO) 120x300mm	21%	\$	37.356,48	\$	24.842,06	\$	47.493,05
9937534	PRENSA "F" (CARPINTERO) 120x400mm	21%	\$	39.465,04	\$	26.244,25	\$	50.173,76
9937536	PRENSA "F" (CARPINTERO) 120x500mm	21%	\$	42.061,52	\$	27.970,91	\$	53.474,79
9937538	PRENSA "F" (CARPINTERO) 120x600mm	21%	\$	44.170,08	\$	29.373,10	\$	56.155,50
9937540	PRENSA "F" (CARPINTERO) 120x800mm	21%	\$	56.387,20	\$	37.497,49	\$	71.687,70
9937542	PRENSA "F" (CARPINTERO) 120x1000mm	21%	\$	61.794,08	\$	41.093,06	\$	78.561,72
9937560	PRENSA ESQUINERA 90° ALUMINIO - 75m	21%	\$	4.946,56	\$	3.289,46	\$	6.288,79
9937810	TIJERA PICO DE PATO 10" 254mm CROSS	21%	\$	17.791,00	\$	11.831,02	\$	22.618,53
9937816	TIJERA AMERICANO RECTA 10" CROSS	21%	\$	13.512,96	\$	8.986,12	\$	17.179,66
9937818	TIJERA AMERICANO RECTA 12" CROSS	21%	\$	16.804,00	\$	11.174,66	\$	21.363,71
9937820	TIJERA DE AVIACION DERE. 10" CROSS	21%	\$	14.668,40	\$	9.754,49	\$	18.648,63
9937822	TIJERA DE AVIACION IZQUIE 10" CROSS	21%	\$	14.668,40	\$	9.754,49	\$	18.648,63
9937824	TIJERA DE AVIACION RECTA 10" CROSS	21%	\$	14.668,40	\$	9.754,49	\$	18.648,63
9937840	TIJERA P/ESQUILAR 12" CROSS	21%	\$	15.190,64	\$	10.101,78	\$	19.312,57
9937852	ALICATE P/ CITRICOS 4-1/2" CROSS	21%	\$	9.096,76	\$	6.049,35	\$	11.565,14
9937856	TIJERA PODAR RECTA 8" CROSS	21%	\$	13.584,80	\$	9.033,89	\$	17.270,99
9937858	TIJERA PODA HOJA TOPE 8" CROSS	21%	\$	8.027,84	\$	5.338,51	\$	10.206,17
9937860	TIJERA PODA HOJA PASANTE 8" CROSS	21%	\$	8.027,84	\$	5.338,51	\$	10.206,17
9937868	TIJERA P/COSECHA UVA 8" CROSS	21%	\$	8.734,48	\$	5.808,43	\$	11.104,55
9937870	TIJERA P/COSECHA FRUTA 6.5" CROSS	21%	\$	8.336,24	\$	5.543,60	\$	10.598,25
9937876	TIJERA P/PODA 8" CROSS	21%	\$	12.034,36	\$	8.002,85	\$	15.299,85
9937880	TIJERA P/PODA ALUMINIO 8" CROSS	21%	\$	20.672,56	\$	13.747,25	\$	26.282,00
9937882	TIJERA CORTA SETOS L=23-1/2" CROSS	21%	\$	20.386,96	\$	13.557,33	\$	25.918,90
9937884	TIJERA CORTA SETOS EXTEN.L=35" CROS	21%	\$	27.523,68	\$	18.303,25	\$	34.992,15
9937886	TIJERA MULTIUSO RECTA 8" CROSS	21%	\$	13.330,16	\$	8.864,56	\$	16.947,26
9937890	TIJERA PODA HOJA PASA.TELESC. 930mm	21%	\$	36.186,32	\$	24.063,90	\$	46.005,37
9937892	TIJERA PODA HOJA TOPE TELESC.910mm	21%	\$	36.186,32	\$	24.063,90	\$	46.005,37
9937904	BOQUILLA RIEGO AJUSTABLE CROSS	11%	\$	1.470,44	\$	977,84	\$	1.707,22
9937904,5	BOQUILLA RIEGO AJUSTAST. SET CROSS	11%	\$	3.879,28	\$	2.579,72	\$	4.503,94
9937906	PISTOLA PLASTICA RIEGO CROSS	11%	\$	2.477,40	\$	1.647,47	\$	2.876,32
9937908	PISTOLA PLASTICA RIEGO CROSS	11%	\$	5.299,16	\$	3.523,94	\$	6.152,45
9937908,5	PISTOLA PLAS. P/RIEGO AJUST SET CRO	11%	\$	7.923,40	\$	5.269,06	\$	9.199,25
9937916	PISTOLA PLAST.RIEGO 9 PATRONES CROS	11%	\$	6.738,52	\$	4.481,12	\$	7.823,58
9937916,5	PISTOLA PLAST.RIEGO 9 PATRON SET CR	11%	\$	9.667,96	\$	6.429,19	\$	11.224,73
9937920	ASPERSOR REGADOR IMPULSO CROSS	11%	\$	5.974,76	\$	3.973,22	\$	6.936,84
9937925	ASPERSOR DE PISO 5 PATRONES CROSS	11%	\$	7.709,56	\$	5.126,86	\$	8.950,98
9937930	ASPERSOR GIRATORIO PLASTICO CROSS	11%	\$	6.707,52	\$	4.460,50	\$	7.787,59
9937933	ASPERSOR GIRATORIO ALUM./BRONZE CRO	11%	\$	26.622,80	\$	17.704,16	\$	30.909,70
9937940	CONECTOR ACOPLA RAPIDO 3PCS 1/2" CR	21%	\$	3.045,28	\$	2.025,11	\$	3.871,61
9937946	CONECTOR ACOPLA RAPIDO 3PCS 3/4" CR	21%	\$	3.507,20	\$	2.332,29	\$	4.458,87
9937948	ENROLLA MANGUERA P/PARED CROSS	21%	\$	4.781,00	\$	3.179,37	\$	6.078,31
9937952	PULVERIZADOR MANUAL 1 L CROSS	21%	\$	7.980,48	\$	5.307,02	\$	9.632,24
9937954	PULVERIZADOR MANUAL 2 L CROSS	21%	\$	10.513,40	\$	6.991,41	\$	12.689,41
9937958	PULVERIZADOR MANUAL 5 L CROSS	21%	\$	25.434,72	\$	16.914,09	\$	30.699,07
9937962	PULVERIZADOR MANUAL 8 L CROSS	21%	\$	33.666,56	\$	22.388,26	\$	42.801,88
9937976	PULVERIZADOR MOCHILA 20L CROSS	21%	\$	77.820,32	\$	51.750,51	\$	98.936,63
9937990	CARRO ENROLLA MANGUERA+ACCESORIOS	11%	\$	70.902,24	\$	47.149,99	\$	82.319,17
9938110	SET P/JARDINERIA 3PCS CROSSMASTER	21%	\$	16.507,68	\$	10.977,61	\$	19.924,36
9938514	TERMO ADVENTURE LT360°-1.2L NEGR.CR	21%	\$	42.208,00	\$	28.068,32	\$	50.944,00
9938514,3	TERMO ADVENTURE LT360°-1.2L BLAN.CR	21%	\$	42.208,00	\$	28.068,32	\$	50.944,00
9938515	TERMO ADVENTURE SERIES 1.2L NEGR.CR	21%	\$	54.192,00	\$	36.037,68	\$	65.408,39
9938526	TERMO ADVENTURE XTREME 1.9L NEGR.CR	21%	\$	68.922,00	\$	45.833,13	\$	83.187,13
9938544	BOLSO PORTA TERMO+SET PARA MATE CRO	21%	#	40.680,00	\$	27.052,20	\$	49.099,74
9938592	TAPA VERTEDORA TERMO ADVENTURE 360	21%	\$	5.936,00	\$	3.947,44	\$	7.546,72
9938594	TAPA VERTEDORA TERMO ADVENTURE	21%	\$	2.196,64	\$	1.460,77	\$	2.792,69
9940052	ARCO SIERRA JUNIOR- 152mm CROSS	21%	\$	4.192,00	\$	2.787,68	\$	5.329,49
9940054	ARCO SIERRA ECONOMICO 305mm CROSS	21%	\$	8.001,68	\$	5.321,12	\$	10.172,91
9940055	ARCO SIERRA MINI - 220mm CROSS	21%	\$	7.628,00	\$	5.072,62	\$	9.697,83
9940056	ARCO SIERRA MECANICO 305mm CROSS	21%	\$	14.032,00	\$	9.331,28	\$	17.839,54
9940058	ARCO SIERRA PROF. 305mm CROSS	21%	\$	28.449,04	\$	18.918,61	\$	36.168,60
9940066	ARCO SIERRA BAJO PERFIL 305mm CROSS	21%	\$	14.487,28	\$	9.634,04	\$	18.418,36
9940112	DEST. BUSCA POLO 500V L:145mm CROSS	21%	\$	1.723,52	\$	1.146,14	\$	2.191,19
9940114	DEST. BUSCA POLO 500V L:190mm CROSS	21%	\$	1.922,40	\$	1.278,40	\$	2.444,04
9940154	DESTO. AISLAD PLANO 2.5x75mm CROSS	21%	\$	2.395,76	\$	1.593,18	\$	3.045,84
9940156	DESTO. AISLAD PLANO 4.0x100mm CROSS	21%	\$	3.299,92	\$	2.194,45	\$	4.195,34
9940158	DESTO. AISLAD PLANO 5.5x125mm CROSS	21%	\$	4.019,60	\$	2.673,03	\$	5.110,31
9940160	DESTO. AISLAD PLANO 6.5x150mm CROSS	21%	\$	3.954,32	\$	2.629,62	\$	5.027,31
9940180	DESTO. AISLAD PHILL 3.0x75mm CROSS	21%	\$	2.395,76	\$	1.593,18	\$	3.045,84
9940184	DESTO. AISLAD PHILL 4.5x80mm CROSS	21%	\$	3.299,92	\$	2.194,45	\$	4.195,34
9940186	DESTO. AISLAD PHILL 6.0x100mm CROSS	21%	\$	4.195,84	\$	2.790,23	\$	5.334,37
9940212	DESTOR. PLANO Cr.Va 3x50mm CROSS	21%	\$	1.285,44	\$	854,82	\$	1.634,24
9940214	DESTOR. PLANO Cr.Va 3x75mm CROSS	21%	\$	1.285,44	\$	854,82	\$	1.634,24
9940220	DESTOR. PLANO Cr.Va 3x150mm CROSS	21%	\$	1.419,20	\$	943,77	\$	1.804,30
9940254	DESTOR. PLANO Cr.Va 5x75mm CROSS	21%	\$	1.586,24	\$	1.054,85	\$	2.016,66
9940256	DESTOR. PLANO Cr.Va 5x100mm CROSS	21%	\$	1.586,24	\$	1.054,85	\$	2.016,66
9940258	DESTOR. PLANO Cr.Va 5x125mm CROSS	21%	\$	1.636,16	\$	1.088,05	\$	2.080,13
9940260	DESTOR. PLANO Cr.Va 5x150mm CROSS	21%	\$	1.769,76	\$	1.176,89	\$	2.249,98
9940276	DESTOR. PLANO Cr.Va 6x100mm CROSS	21%	\$	1.971,44	\$	1.311,01	\$	2.506,38
9940278	DESTOR. PLANO Cr.Va 6x125mm CROSS	21%	\$	2.036,96	\$	1.354,58	\$	2.589,68

9940280	DESTOR. PLANO Cr.Va 6x150mm CROSS	21%	\$	2.105,28	\$	1.400,01	\$	2.676,54
9940324	DESTOR. PLANO Cr.Va 8x150mm CROSS	21%	\$	3.265,60	\$	2.171,62	\$	4.151,71
9940326	DESTOR. PLANO Cr.Va 8x200mm CROSS	21%	\$	3.655,68	\$	2.431,03	\$	4.647,64
9940356	DESTOR. ACRIL TORX T-6 L-75mm CROSS	21%	\$	1.703,84	\$	1.133,05	\$	2.166,17
9940357	DESTOR. ACRIL TORX T-7 L-75mm CROSS	21%	\$	1.703,84	\$	1.133,05	\$	2.166,17
9940358	DESTOR. ACRIL TORX T-8 L-75mm CROSS	21%	\$	2.033,44	\$	1.352,24	\$	2.585,21
9940359	DESTOR. ACRIL TORX T-9 L-75mm CROSS	21%	\$	2.033,44	\$	1.352,24	\$	2.585,21
9940360	DESTOR. ACRIL TORX T-10 L-75mmCROSS	21%	\$	2.281,52	\$	1.517,21	\$	2.900,60
9940365	DESTOR.ACRIL TORX T-15 L-100mmCROSS	21%	\$	2.281,52	\$	1.517,21	\$	2.900,60
9940370	DESTOR.ACRIL TORX T-20 L-100mmCROSS	21%	\$	2.457,76	\$	1.634,41	\$	3.124,67
9940380	DESTOR.ACRIL TORX T-30 L-150mmCROSS	21%	\$	2.891,92	\$	1.923,13	\$	3.676,63
9940412	DESTOR. PHILLIPS Cr.Va 3x50mm CROSS	21%	\$	1.285,44	\$	854,82	\$	1.634,24
9940416	DESTOR. PHILLIPS Cr.Va 3x100mmCROSS	21%	\$	1.285,44	\$	854,82	\$	1.634,24
9940420	DESTOR. PHILLIPS Cr.Va 3x150mmCROSS	21%	\$	1.427,52	\$	949,30	\$	1.814,87
9940454	DESTOR. PHILLIPS Cr.Va 5x75mm CROSS	21%	\$	1.586,24	\$	1.054,85	\$	2.016,66
9940458	DESTOR. PHILLIPS Cr.Va 5x125mmCROSS	21%	\$	1.640,16	\$	1.090,71	\$	2.085,21
9940460	DESTOR. PHILLIPS Cr.Va 5x150mmCROSS	21%	\$	1.769,76	\$	1.176,89	\$	2.249,98
9940470	DESTOR. PHILLIPS Cr.Va 6x40mm CROSS	21%	\$	1.686,24	\$	1.121,35	\$	2.143,80
9940476	DESTOR. PHILLIPS Cr.Va 6x100mmCROSS	21%	\$	1.971,44	\$	1.311,01	\$	2.506,38
9940480	DESTOR. PHILLIPS Cr.Va 6x150mmCROSS	21%	\$	2.105,28	\$	1.400,01	\$	2.676,54
9940484	DESTOR. PHILLIPS Cr.Va 6x250mmCROSS	21%	\$	2.337,44	\$	1.554,40	\$	2.971,70
9940634	DESTOR.SOFT PLANO Cr.Va 4x75mmCROSS	21%	\$	2.303,00	\$	1.531,50	\$	2.927,91
9940640	DESTOR.SOFT PLANO Cr.Va 4x150mmCROS	21%	\$	2.590,00	\$	1.722,35	\$	3.292,79
9940654	DESTOR.SOFT PLANO Cr.Va 5x75mmCROSS	21%	\$	2.871,00	\$	1.909,22	\$	3.650,04
9940656	DESTOR.SOFT PLANO Cr.Va5x100mmCROSS	21%	\$	2.956,00	\$	1.965,74	\$	3.758,10
9940658	DESTOR.SOFT PLANO Cr.Va5x125mmCROSS	21%	\$	3.150,00	\$	2.094,75	\$	4.004,74
9940660	DESTOR.SOFT PLANO Cr.Va5x150mmCROSS	21%	\$	3.310,00	\$	2.201,15	\$	4.208,16
9940676	DESTOR.SOFT PLANO Cr.Va6x100mmCROSS	21%	\$	3.449,00	\$	2.293,59	\$	4.384,88
9940676,9	DESTORNILL. PLANO PASANTE 1/4"x4"	21%	\$	4.195,84	\$	2.790,23	\$	5.334,37
9940678	DESTOR.SOFT PLANO Cr.Va6x125mmCROSS	21%	\$	3.707,00	\$	2.465,16	\$	4.712,88
9940680	DESTOR.SOFT PLANO Cr.Va6x150mmCROSS	21%	\$	3.707,00	\$	2.465,16	\$	4.712,88
9940724	DESTOR.SOFT PLANO Cr.Va8x150mmCROSS	21%	\$	4.751,00	\$	3.159,42	\$	6.040,17
9940724,9	DESTORNILL. PLANO PASANTE 5/16"x6"	21%	\$	5.845,84	\$	3.887,48	\$	7.432,09
9940760	DESTOR.SOFT TORX T-10 L=75mm CROSS	21%	\$	3.387,00	\$	2.252,36	\$	4.306,05
9940765	DESTOR.SOFT TORX T-15 L=75mm CROSS	21%	\$	3.387,00	\$	2.252,36	\$	4.306,05
9940770	DESTOR.SOFT TORX T-20 L=100mm CROSS	21%	\$	3.885,00	\$	2.583,53	\$	4.939,18
9940775	DESTOR.SOFT TORX T-25 L=100mm CROSS	21%	\$	3.885,00	\$	2.583,53	\$	4.939,18
9940777	DESTOR.SOFT TORX T-27 L=125mm CROSS	21%	\$	4.028,00	\$	2.678,62	\$	5.120,99
9940780	DESTOR.SOFT TORX T-30 L=125mm CROSS	21%	\$	4.028,00	\$	2.678,62	\$	5.120,99
9940790	DESTOR.SOFT TORX T-40 L=150mm CROSS	21%	\$	4.825,00	\$	3.208,63	\$	6.134,25
9940836	DESTOR.SOFT PHILL CrVa 4x100mmCROSS	21%	\$	2.409,00	\$	1.601,99	\$	3.062,67
9940840	DESTOR.SOFT PHILL CrVa 4x150mmCROSS	21%	\$	2.590,00	\$	1.722,35	\$	3.292,79
9940854	DESTOR.SOFT PHILL CrVa 5x75mmCROSS	21%	\$	2.871,00	\$	1.909,22	\$	3.650,04
9940856	DESTOR.SOFT PHILL CrVa 5x100mmCROSS	21%	\$	2.956,00	\$	1.965,74	\$	3.758,10
9940858	DESTOR.SOFT PHILL CrVa 5x125mmCROSS	21%	\$	3.150,00	\$	2.094,75	\$	4.004,74
9940860	DESTOR.SOFT PHILL CrVa 5x150mmCROSS	21%	\$	3.310,00	\$	2.201,15	\$	4.208,16
9940870	DESTOR.SOFT PHILL CrVa 6x40mmCROSS	21%	\$	2.672,00	\$	1.776,88	\$	3.397,04
9940876	DESTOR.SOFT PHILL CrVa 6x100mmCROSS	21%	\$	3.449,00	\$	2.293,59	\$	4.384,88
9940880	DESTOR.SOFT PHILL CrVa 6x150mmCROSS	21%	\$	3.707,00	\$	2.465,16	\$	4.712,88
9940882,9	DESTORNILL. PHILLIPS PASANTE PH 2x4	21%	\$	4.195,84	\$	2.790,23	\$	5.334,37
9940924,9	DESTORNILL. PHILLIPS PASANTE PH 3x6	21%	\$	5.845,84	\$	3.887,48	\$	7.432,09
9940954	JGO. DESTORNILL P/ELECTRONICA CROSS	21%	\$	7.056,76	\$	4.692,75	\$	8.971,59
9940960	DESTORNILLADOR DE BOLSIL.4en1 CROSS	21%	\$	2.467,60	\$	1.640,95	\$	3.137,18
9940962,8	DESTORNILLADOR 10 en 1 CROSS	21%	\$	10.776,00	\$	7.166,04	\$	13.700,04
9940966	DESTORNILLADOR CORTO 6 en1 CROSS	21%	\$	6.799,04	\$	4.521,36	\$	8.643,94
9940974	DESTORNILLADOR TRINQ. 12en1 CROSS	21%	\$	15.934,88	\$	10.596,70	\$	20.258,76
9940976	DESTORNILLADOR PLEAGABLE14PCS CROSS	21%	\$	10.485,60	\$	6.972,92	\$	13.330,84
9940980	DESTORNILLADOR 23PCS "T" CROSS	21%	\$	18.035,20	\$	11.993,41	\$	22.929,00
9940990	SET MINI DESTORNILLADORES 2PCS CROS	21%	\$	4.239,92	\$	2.819,55	\$	5.390,41
9940990,2	SET DESTORNILLADORES 2PCS CROSS	21%	\$	5.560,24	\$	3.697,56	\$	7.068,99
9940992	SET DESTORNILLADORES 4PCS CROSS	21%	\$	12.298,72	\$	8.178,65	\$	15.635,94
9940994	SET DESTORNILLADORES 6PCS CROSS	21%	\$	17.233,92	\$	11.460,56	\$	21.910,29
9940997	SET DESTORNILLADORES 9PCS CROSS	21%	\$	28.636,72	\$	19.043,42	\$	36.407,21
9940999	SET DESTORNILLADORES 18PCS CROSS	21%	\$	30.516,80	\$	20.293,67	\$	38.797,44
9941052	PUNTA MAGNETICA HEXAG. 1/4" CROSS	21%	\$	2.255,52	\$	1.499,92	\$	2.867,55
9941054	PUNTA MAGNETICA HEXAG. 5/16" CROSS	21%	\$	2.655,36	\$	1.765,81	\$	3.375,88
9941056	PUNTA MAGNETICA HEXAG. 3/8" CROSS	21%	\$	2.823,36	\$	1.877,53	\$	3.589,47
9941064	EXTENSION PUNTA HEX.MAG. 6.35x75mm	21%	\$	1.382,32	\$	919,24	\$	1.757,41
9941065	EXTENSION PUNTA HEX.MAG. 6.35x100mm	21%	\$	1.863,76	\$	1.239,40	\$	2.369,49
9941068	EXTENSION PUNTA HEX.A.RAPID.6.35x75	21%	\$	3.809,12	\$	2.533,06	\$	4.842,71
9941070	EXTENSION PUNTA HEX.A.RAPID.635x127	21%	\$	4.647,92	\$	3.090,87	\$	5.909,12
9941072	PORTA PUNTA PROFUN.REGUL. 6.35x64mm	21%	\$	6.364,80	\$	4.232,59	\$	8.091,87
9941074	PUNTAS ATORNILLADOR PH2 CON TOPE-5P	21%	\$	3.621,44	\$	2.408,26	\$	4.604,11
9941156	PUNTAS PHILLIPS N-1 25mm 10U CROSS	21%	\$	3.740,56	\$	2.487,47	\$	4.755,55
9941158	PUNTAS PHILLIPS N-1 50mm 10U CROSS	21%	\$	5.862,16	\$	3.898,34	\$	7.452,84
9941160	PUNTAS PHILLIPS N-2 25mm 10U CROSS	21%	\$	3.740,56	\$	2.487,47	\$	4.755,55
9941162	PUNTAS PHILLIPS N-2 50mm 10U CROSS	21%	\$	5.862,16	\$	3.898,34	\$	7.452,84
9941164	PUNTAS PHILLIPS N-3 25mm 10U CROSS	21%	\$	5.862,16	\$	3.898,34	\$	7.452,84
9941166	PUNTAS PHILLIPS N-3 50mm 10U CROSS	21%	\$	5.862,16	\$	3.898,34	\$	7.452,84
9941206	PUNTAS PLANA 4mm 25mm 10U CROSS	21%	\$	4.669,28	\$	3.105,07	\$	5.936,28
9941254	PUNTAS POZI CROSS N-0 50mm.10U	21%	\$	6.023,84	\$	4.005,85	\$	7.658,39
9941386	JGO. 15 PUNTAS TORX T20 a T55	21%	\$	21.269,84	\$	14.144,44	\$	27.041,35

9941392	JGO. 42 PUNTAS COMBINADAS T20 a T60	21%	\$	61.397,44	\$	40.829,30	\$	78.057,45
9941490	PUNTA ATORNILLADOR PH2-PH2x65mm 10U	21%	\$	7.012,72	\$	4.663,46	\$	8.915,60
9941495	PUNTA ATORNILLADOR PH2-6 x 65mm 10U	21%	\$	7.012,72	\$	4.663,46	\$	8.915,60
9941506,6	FORMON CROSS PROF A=6mm M/PLASTICO	21%	\$	7.009,44	\$	4.661,28	\$	8.911,43
9941508,6	FORMON CROSS PROF A=8mm M/PLASTICO	21%	\$	7.108,96	\$	4.727,46	\$	9.037,95
9941510,6	FORMON CROSS PROF A=10mm M/PLASTICO	21%	\$	7.203,68	\$	4.790,45	\$	9.158,38
9941512,6	FORMON CROSS PROF A=12mm M/PLASTICO	21%	\$	7.254,24	\$	4.824,07	\$	9.222,66
9941516,6	FORMON CROSS PROF A=16mm M/PLASTICO	21%	\$	7.492,48	\$	4.982,50	\$	9.525,54
9941518,6	FORMON CROSS PROF A=18mm M/PLASTICO	21%	\$	7.539,84	\$	5.013,99	\$	9.585,75
9941519,6	FORMON CROSS PROF A=19mm M/PLASTICO	21%	\$	7.539,84	\$	5.013,99	\$	9.585,75
9941520,6	FORMON CROSS PROF A=20mm M/PLASTICO	21%	\$	7.539,84	\$	5.013,99	\$	9.585,75
9941522,6	FORMON CROSS PROF A=22mm M/PLASTICO	21%	\$	7.539,84	\$	5.013,99	\$	9.585,75
9941525,6	FORMON CROSS PROF A=25mm M/PLASTICO	21%	\$	7.685,12	\$	5.110,60	\$	9.770,45
9941528,6	FORMON CROSS PROF A=28mm M/PLASTICO	21%	\$	7.929,92	\$	5.273,40	\$	10.081,68
9941530,6	FORMON CROSS PROF A=30mm M/PLASTICO	21%	\$	8.174,72	\$	5.436,19	\$	10.392,91
9941532,6	FORMON CROSS PROF A=32mm M/PLASTICO	21%	\$	8.411,36	\$	5.593,55	\$	10.693,76
9941538,6	FORMON CROSS PROF A=38mm M/PLASTICO	21%	\$	8.798,08	\$	5.850,72	\$	11.185,41
9941550,6	FORMON CROSS PROF A=50mm M/PLASTICO	21%	\$	10.927,84	\$	7.267,01	\$	13.893,08
9941584,6	SET FORMON 3 UNID. 1/2-3/4-1"	21%	\$	20.110,00	\$	13.373,15	\$	25.566,79
9941588,6	SET FORMON 4 UNID. VASTAGO PASANTE	21%	\$	28.985,96	\$	19.275,66	\$	36.851,21
9941606	HACHA 600g C/CABO CROSS	21%	\$	11.616,56	\$	7.725,01	\$	14.768,68
9941607	HACHA 600g CABO FIBRA CROSS	21%	\$	11.969,08	\$	7.959,44	\$	15.216,85
9941612	HACHA 800g C/CABO CROSS	21%	\$	13.738,16	\$	9.135,88	\$	17.465,97
9941613	HACHA 800G CABO FIBRA CROSS	21%	\$	14.084,16	\$	9.365,97	\$	17.905,85
9942204	ADAPTADOR BOCALLAVE 1/4" H x 3/8" M	21%	\$	1.201,12	\$	798,74	\$	1.527,04
9942214	ADAPTADOR BOCALLAVE P/PUNTAS 1/4" H	21%	\$	990,72	\$	658,83	\$	1.259,55
9942232	BARRA EXTENSION 1/4"- 76.2 mm	21%	\$	1.627,20	\$	1.082,09	\$	2.068,74
9942234	BARRA EXTENSION 1/4"- 102 mm	21%	\$	1.772,48	\$	1.178,70	\$	2.253,44
9942236	BARRA EXTENSION 1/4"- 152.4 mm	21%	\$	2.663,52	\$	1.771,24	\$	3.386,26
9942238	BARRA EXTENSION 1/4"- 254 mm	21%	\$	3.011,04	\$	2.002,34	\$	3.828,08
9942244	MANGO ARTICULADO 1/4"- 153mm	21%	\$	6.890,32	\$	4.582,06	\$	8.759,99
9942260,4	LLAVE CRIQUE 1/4"- 155mm XtraFORCE	21%	\$	10.700,00	\$	7.115,50	\$	13.603,41
9942261	LLAVE CRIQUE 1/4"- 150mm - CURVA	21%	\$	10.700,00	\$	7.115,50	\$	13.603,41
9942263	LLAVE CRIQUE 1/4"- 200/250mm-FLEX-E	21%	\$	21.756,16	\$	14.467,85	\$	27.659,63
9942266	MANGO DESLIZANTE "T" - 1/4"- 102 mm	21%	\$	2.389,24	\$	1.588,84	\$	3.037,55
9942284	MOVIMIENTO UNIVERSAL ART. 1/4"- 33m	21%	\$	3.058,40	\$	2.033,84	\$	3.888,29
9942294	LLAVE CRIQUE 1/4"-3/8"DOBLE ENCASTR	21%	\$	14.298,08	\$	9.508,22	\$	18.177,82
9942404	ADAPTADOR BOCALLAVE 3/8"H x 1/4" M	21%	\$	1.750,00	\$	1.163,75	\$	2.224,86
9942406	ADAPTADOR BOCALLAVE 3/8"H x 1/2" M	21%	\$	1.819,68	\$	1.210,09	\$	2.313,44
9942422	BARRA EXTENSION 3/8"- 76.2 mm	21%	\$	2.616,00	\$	1.739,64	\$	3.325,84
9942426	BARRA EXTENSION 3/8"- 152 mm	21%	\$	3.492,48	\$	2.322,50	\$	4.440,15
9942430	BARRA EXTENSION 3/8"- 76.2 mm	21%	\$	2.616,00	\$	1.739,64	\$	3.325,84
9942432	BARRA EXTENSION 3/8"- 152 mm	21%	\$	3.492,48	\$	2.322,50	\$	4.440,15
9942434	BARRA EXTENSION 3/8"- 254 mm	21%	\$	9.746,32	\$	6.481,30	\$	12.390,95
9942444	MANGO ARTICULADO 3/8"- 203mm	21%	\$	8.344,40	\$	5.549,03	\$	10.608,63
9942460,4	LLAVE CRIQUE 3/8"- 205mm XtraFORCE	21%	\$	14.472,00	\$	9.623,88	\$	18.398,93
9942461	LLAVE CRIQUE 3/8"- 215mm - CURVA	21%	\$	14.472,00	\$	9.623,88	\$	18.398,93
9942464	MANGO DESLIZANTE "T"- 3/8"- 178 mm	21%	\$	4.484,64	\$	2.982,29	\$	5.701,53
9942484	MOVIMIENTO UNIVERSAL ART. 3/8"- 51	21%	\$	3.650,88	\$	2.427,84	\$	4.641,54
9942494	LLAVE CRIQUE 3/8"-1/2" DOBLE ENCAST	21%	\$	17.996,16	\$	11.967,45	\$	22.879,36
9942602	ADAPTADOR BOCALLAVE P/PUNTAS 1/2"H	21%	\$	1.992,64	\$	1.325,11	\$	2.533,34
9942604	ADAPTADOR BOCALLAVE 1/2"H x 3/8"M	21%	\$	1.778,88	\$	1.182,96	\$	2.261,57
9942606	ADAPTADOR BOCALLAVE 1/2"H x 3/4"M	21%	\$	4.731,20	\$	3.146,25	\$	6.015,00
9942630	BARRA DE EXTENSION 1/2"- 63.5mm	21%	\$	2.909,76	\$	1.934,99	\$	3.699,31
9942632	BARRA DE EXTENSION 1/2"- 127mm	21%	\$	3.322,76	\$	2.209,64	\$	4.224,38
9942634	BARRA DE EXTENSION 1/2"- 254mm	21%	\$	6.459,36	\$	4.295,47	\$	8.212,09
9942636	MANGO ARTICULADO 1/2"- 254mm	21%	\$	14.100,00	\$	9.376,50	\$	17.925,99
9942638	MANGO ARTICULADO 1/2"- 381mm	21%	\$	17.500,00	\$	11.637,50	\$	22.248,57
9942640	MANGO ARTICULADO 1/2"- 457mm	21%	\$	20.500,00	\$	13.632,50	\$	26.062,61
9942642	MANGO ARTICULADO 1/2"- 609mm	21%	\$	27.000,00	\$	17.955,00	\$	34.326,37
9942660	LLAVE CRIQUE 1/2"- 254mm XtraFORCE	21%	\$	18.796,00	\$	12.499,34	\$	22.383,82
9942660,4	LLAVE CRIQUE 1/2"- 265mm XtraFORCE	21%	\$	18.796,00	\$	12.499,34	\$	23.896,24
9942661	LLAVE CRIQUE 1/2"- 266mm - CURVA	21%	\$	18.796,00	\$	12.499,34	\$	23.896,24
9942662	LLAVE CRIQUE 1/2"- 330/430mm EXTEN.	21%	\$	29.976,56	\$	19.934,41	\$	38.110,61
9942663	LLAVE CRIQUE 1/2"- 340/480mm-FLEX-E	21%	\$	36.261,44	\$	24.113,86	\$	46.100,87
9942664	MANGO ACODADO "L" 1/2"- 200mm	21%	\$	7.102,56	\$	4.723,20	\$	9.029,82
9942666	MANGO DESLIZANTE "T"- 1/2"- 254mm	21%	\$	7.050,24	\$	4.688,41	\$	8.963,30
9942676	MANGO BERBIQUI 1/2"- 419mm	21%	\$	11.096,00	\$	7.378,84	\$	14.106,87
9942684	MOVIMIENTO UNIV./ART. 1/2"- 73mm	21%	\$	5.289,28	\$	3.517,37	\$	6.724,51
9942694	LLAVE CRIQUE 1/4"-3/8"-1/2"- 3en1	21%	\$	18.242,40	\$	12.131,20	\$	23.192,42
9942804	ADAPTADOR 3/4"H x1/2"M	21%	\$	12.974,40	\$	8.627,98	\$	16.494,96
9942832	BARRA DE EXTENSION 3/4"- 101.6mm	21%	\$	10.160,00	\$	6.756,40	\$	12.916,89
9942834	BARRA DE EXTENSION 3/4"- 203.2mm	21%	\$	13.157,20	\$	8.749,54	\$	16.727,37
9942836	BARRA DE EXTENSION 3/4"- 406.4mm	21%	\$	23.318,00	\$	15.506,47	\$	29.645,27
9942844	MANGO ARTICULADO 3/4 "- 457.2 mm	21%	\$	29.831,32	\$	19.837,83	\$	37.925,96
9942846	MANGO ARTICULADO 3/4"- 508 mm	21%	\$	34.759,96	\$	23.115,37	\$	44.191,97
9942854	LLAVE CRIQUE 3/4"- 508mm	21%	\$	55.600,00	\$	36.974,00	\$	70.686,89
9942866	MANGO DESLIZANTE "T" -3/4"- 457.2mm	21%	\$	23.406,16	\$	15.565,10	\$	29.757,35
9942912	LLAVE HEXAG. CROSS 1.5mm STD (6)	21%	\$	461,84	\$	307,12	\$	587,16
9942912,1	LLAVE HEXAG. CROSS 1.5mm LARG (6)	21%	\$	481,44	\$	320,16	\$	612,08
9942914	LLAVE HEXAG. CROSS 2.0mm STD (6)	21%	\$	546,72	\$	363,57	\$	695,07
9942914,1	LLAVE HEXAG. CROSS 2.0mm LARG (6)	21%	\$	566,32	\$	376,60	\$	719,99

9942916	LLAVE HEXAG. CROSS 2.5mm STD (6)	21%	\$	580,96	\$	386,34	\$	738,60
9942916,1	LLAVE HEXAG. CROSS 2.5mm LARG (6)	21%	\$	607,12	\$	403,73	\$	771,86
9942918	LLAVE HEXAG. CROSS 3.0mm STD (6)	21%	\$	625,04	\$	415,65	\$	794,64
9942918,1	LLAVE HEXAG. CROSS 3.0mm LARG (6)	21%	\$	729,52	\$	485,13	\$	927,47
9942922	LLAVE HEXAG. CROSS 4.0mm STD (6)	21%	\$	654,40	\$	435,18	\$	831,97
9942922,1	LLAVE HEXAG. CROSS 4.0mm LARG (6)	21%	\$	760,48	\$	505,72	\$	966,83
9942926	LLAVE HEXAG. CROSS 5.0mm STD (3)	21%	\$	760,48	\$	505,72	\$	966,83
9942926,1	LLAVE HEXAG. CROSS 5.0mm LARG (3)	21%	\$	909,04	\$	604,51	\$	1.155,71
9942930	LLAVE HEXAG. CROSS 6.0mm STD (3)	21%	\$	984,00	\$	654,36	\$	1.251,01
9942930,1	LLAVE HEXAG. CROSS 6.0mm LARG (3)	21%	\$	1.046,24	\$	695,75	\$	1.330,13
9942934	LLAVE HEXAG. CROSS 8.0mm STD (2)	21%	\$	1.561,84	\$	1.038,62	\$	1.985,64
9942934,1	LLAVE HEXAG. CROSS 8.0mm LARG (2)	21%	\$	1.901,28	\$	1.264,35	\$	2.417,19
9942938	LLAVE HEXAG. CROSS 10 mm STD (2)	21%	\$	2.505,12	\$	1.665,90	\$	3.184,88
9942938,1	LLAVE HEXAG. CROSS 10 mm LARG (2)	21%	\$	2.728,72	\$	1.814,60	\$	3.469,15
9942940	JGO 8 LLAVES HEXAG. 1.5 A 8mm CROSS	21%	\$	7.492,48	\$	4.982,50	\$	9.525,54
9942944	JGO 9 LLAVES "T" HEXAG. 1.5 A 6mm C	21%	\$	8.122,48	\$	5.401,45	\$	10.326,49
9942946	JGO 9 LLAVES HEXAG 1.5 A 10mm STD	21%	\$	7.216,72	\$	4.799,12	\$	9.174,96
9942946,1	JGO 9 LLAVES HEXAG 1.5 A 10mm LARG	21%	\$	8.391,76	\$	5.580,52	\$	10.668,84
9942948	JGO 9 LLAVES HEXAG 1.5 A 6 mm STD.	21%	\$	8.618,60	\$	5.731,37	\$	10.957,23
9942949,1	JGO 13 LLAVES HEXAG 1.27 A 10mm LAR	21%	\$	10.608,00	\$	7.054,32	\$	13.486,45
9942952	LLAVE HEXAG CROSS PULG 1/16" STD (6)	21%	\$	481,44	\$	320,16	\$	612,08
9942952,1	LLAVE HEXAG. CROSS PULG 1/16" L (6)	21%	\$	481,44	\$	320,16	\$	612,08
9942954	LLAVE HEXAG. CROSS PULG 5/64" STD (6)	21%	\$	518,96	\$	345,11	\$	659,78
9942954,1	LLAVE HEXAG. CROSS PULG 5/64" L (6)	21%	\$	577,76	\$	384,21	\$	734,53
9942956	LLAVE HEXAG. CROSS PULG 3/32" STD (6)	21%	\$	580,96	\$	386,34	\$	738,60
9942956,1	LLAVE HEXAG. CROSS PULG 3/32" L (6)	21%	\$	590,80	\$	392,88	\$	751,11
9942958	LLAVE HEXAG. CROSS PULG 1/8" STD (6)	21%	\$	631,60	\$	420,01	\$	802,98
9942958,1	LLAVE HEXAG. CROSS PULG 1/8" L(6)	21%	\$	729,52	\$	485,13	\$	927,47
9942962	LLAVE HEXAG. CROSS PULG 5/32" STD (6)	21%	\$	631,60	\$	420,01	\$	802,98
9942962,1	LLAVE HEXAG. CROSS PULG 5/32" L (6)	21%	\$	739,28	\$	491,62	\$	939,88
9942966	LLAVE HEXAG. CROSS PULG 3/16" STD (3)	21%	\$	732,80	\$	487,31	\$	931,64
9942966,1	LLAVE HEXAG. CROSS PULG 3/16" L (3)	21%	\$	873,12	\$	580,62	\$	1.110,04
9942970	LLAVE HEXAG. CROSS PULG 1/4" STD (3)	21%	\$	946,56	\$	629,46	\$	1.203,41
9942970,1	LLAVE HEXAG. CROSS PULG 1/4" L (3)	21%	\$	1.075,52	\$	715,22	\$	1.367,36
9942974	LLAVE HEXAG. CROSS PULG 5/16" STD (2)	21%	\$	1.561,84	\$	1.038,62	\$	1.985,64
9942974,1	LLAVE HEXAG. CROSS PULG 5/16" L (2)	21%	\$	2.020,40	\$	1.343,57	\$	2.568,63
9942978	LLAVE HEXAG. CROSS PULG 3/8" STD (2)	21%	\$	2.485,52	\$	1.652,87	\$	3.159,96
9942978,1	LLAVE HEXAG. CROSS PULG 3/8" L (2)	21%	\$	3.011,04	\$	2.002,34	\$	3.828,08
9942992	JGO 9 LLAVES HEXAG 5/64" A 1/4" CRO	21%	\$	7.492,48	\$	4.982,50	\$	9.525,54
9942994	JGO 9 LLAVES "T" HEXAG 5/64" A 1/4"	21%	\$	8.122,48	\$	5.401,45	\$	10.326,49
9942996	JGO 9 LLAVES HEXAG 1/16" A 3/8" STD	21%	\$	7.216,72	\$	4.799,12	\$	9.174,96
9942996,1	JGO 9 LLAVES HEXAG 1/16" A 3/8" LAR	21%	\$	8.385,20	\$	5.576,16	\$	10.660,50
9942998	JGO 9 LLAVES HEXAG 5/64" A 1/4" STD	21%	\$	8.618,60	\$	5.731,37	\$	10.957,23
9942999,1	JGO 13 LLAVES HEXAG 0.05" A 3/8" LA	21%	\$	10.608,00	\$	7.054,32	\$	13.486,45
9943010	LLAVE AJUST. CROSS. 6" - 152mm	21%	\$	8.529,00	\$	5.671,79	\$	10.843,32
9943012	LLAVE AJUST. CROSS. 8" - 203mm	21%	\$	11.622,00	\$	7.728,63	\$	14.775,59
9943014	LLAVE AJUST. CROSS. 10" - 254mm	21%	\$	16.730,00	\$	11.125,45	\$	21.269,64
9943016	LLAVE AJUST. CROSS. 12" - 305mm	21%	\$	23.488,00	\$	15.619,52	\$	29.861,40
9943020	LLAVE AJUST. CROSS. 15" - 381mm	21%	\$	45.884,00	\$	30.512,86	\$	58.334,49
9943022	LLAVE AJUST. CROSS. 18" - 457mm	21%	\$	77.742,00	\$	51.698,43	\$	98.837,06
9943036	LLAVE AJUST CROSS 12"-305mm SoftGrip	21%	\$	22.165,84	\$	14.740,28	\$	28.180,47
9943050	LLAVE AJUST CROSS 6"-152mm MaxForce	21%	\$	10.635,00	\$	7.072,28	\$	13.520,78
9943052	LLAVE AJUST CROSS 8"-203mm MaxForce	21%	\$	14.524,00	\$	9.658,46	\$	18.465,04
9943054	LLAVE AJUST CROSS 10"-254mm MaxForce	21%	\$	20.358,00	\$	13.538,07	\$	25.882,08
9943056	LLAVE AJUST CROSS 12"-305mm MaxForce	21%	\$	26.992,00	\$	17.949,68	\$	34.316,20
9943070	LLAVE AJUST CROSS 6"-152mm Confort	21%	\$	11.895,00	\$	7.910,18	\$	15.122,67
9943072	LLAVE AJUST CROSS 8"-203mm Confort	21%	\$	15.875,00	\$	10.556,88	\$	20.182,63
9943074	LLAVE AJUST CROSS 10"-254mm Confort	21%	\$	21.243,00	\$	14.126,60	\$	27.007,22
9943076	LLAVE AJUST CROSS 12"-305mm Confort	21%	\$	28.875,00	\$	19.201,88	\$	36.710,14
9943204	LLAVE P/CAÑOS 1"- CR141 CROSS	21%	\$	19.450,16	\$	12.934,36	\$	24.727,90
9943206	LLAVE P/CAÑOS 1-1/2"-CR142 CROSS	21%	\$	28.793,36	\$	19.147,58	\$	36.606,35
9943208	LLAVE P/CAÑOS 2"-CR143 CROSS	21%	\$	47.197,44	\$	31.386,30	\$	60.004,32
9943212	LLAVE P/CAÑOS 4" - CR145 CROSS	21%	\$	115.229,00	\$	76.627,29	\$	146.496,04
9943310	TIJERA CORTA TUBOS PVC CROSSMASTER	21%	\$	10.603,20	\$	7.051,13	\$	13.480,35
9943312	TIJERA CORTA TUBOS PVC AUTOM. CROSS	21%	\$	14.989,92	\$	9.968,30	\$	19.057,39
9943330	CORTA TUBOS MINI CROSSMASTER	21%	\$	8.672,48	\$	5.767,20	\$	11.025,73
9943332	CORTA TUBOS PROFESIONAL CROSSMASTER	21%	\$	17.898,24	\$	11.902,33	\$	22.754,87
9943404	LLAVE P/CAÑOS L 8" (200MM) CROSS	21%	\$	9.073,92	\$	6.034,16	\$	11.536,10
9943406	LLAVE P/CAÑOS L 10" (250MM) CROSS	21%	\$	12.918,92	\$	8.591,08	\$	16.424,43
9943408	LLAVE P/CAÑOS L 12" (300MM) CROSS	21%	\$	16.901,00	\$	11.239,17	\$	21.487,04
9943410	LLAVE P/CAÑOS L 14" (350MM) CROSS	21%	\$	21.535,88	\$	14.321,36	\$	27.379,58
9943412	LLAVE P/CAÑOS L 18" (450MM) CROSS	21%	\$	31.164,68	\$	20.724,51	\$	39.621,12
9943416	LLAVE P/CAÑOS L 36" (900MM) CROSS	21%	\$	81.102,24	\$	53.932,99	\$	103.109,09
9943501	LLAVE "T" HEXAGONAL 2.5mm - CROSS	21%	\$	2.296,00	\$	1.526,84	\$	2.919,01
9943503	LLAVE "T" HEXAGONAL 3.0mm - CROSS	21%	\$	2.736,00	\$	1.819,44	\$	3.478,41
9943507	LLAVE "T" HEXAGONAL 4.0mm - CROSS	21%	\$	2.868,00	\$	1.907,22	\$	3.646,22
9943511	LLAVE "T" HEXAGONAL 5.0mm - CROSS	21%	\$	3.812,00	\$	2.534,98	\$	4.846,37
9943515	LLAVE "T" HEXAGONAL 6.0mm - CROSS	21%	\$	4.380,00	\$	2.912,70	\$	5.568,50
9943523	LLAVE "T" HEXAGONAL 8.0mm - CROSS	21%	\$	5.132,00	\$	3.412,78	\$	6.524,55
9943529	LLAVE "T" HEXAGONAL 10.0mm - CROSS	21%	\$	6.012,00	\$	3.997,98	\$	7.643,34
9943574	JGO 8 LLAVES TORX T9 A T40 CROSS	21%	\$	7.203,68	\$	4.790,45	\$	9.158,38
9943578	JGO 9 LLAVES "T" TORX T7 A T30 CROS	21%	\$	7.505,60	\$	4.991,22	\$	9.542,22

9943580,1	JGO 9 LLAVES TORX CROSS T-10aT-50 C	21%		\$	9.756,08	\$	6.487,79	\$	12.403,36
9943605	JGO 18 LLAVES "T"HEXAG MM/PULGADA C	21%		\$	52.408,00	\$	34.851,32	\$	66.628,75
9944204	BOCALLAVE CROSS-HEX. 1/4"-4 mm	21%		\$	692,00	\$	460,18	\$	879,77
9944206	BOCALLAVE CROSS-HEX. 1/4"-4.5 mm	21%		\$	692,00	\$	460,18	\$	879,77
9944208	BOCALLAVE CROSS-HEX. 1/4"-5 mm	21%		\$	692,00	\$	460,18	\$	879,77
9944210	BOCALLAVE CROSS-HEX. 1/4"-5.5 mm	21%		\$	692,00	\$	460,18	\$	879,77
9944212	BOCALLAVE CROSS-HEX. 1/4"-6 mm	21%		\$	692,00	\$	460,18	\$	879,77
9944214	BOCALLAVE CROSS-HEX. 1/4"-7 mm	21%		\$	692,00	\$	460,18	\$	879,77
9944216	BOCALLAVE CROSS-HEX. 1/4"-8 mm	21%		\$	692,00	\$	460,18	\$	879,77
9944218	BOCALLAVE CROSS-HEX. 1/4"-9 mm	21%		\$	740,96	\$	492,74	\$	942,02
9944220	BOCALLAVE CROSS-HEX. 1/4"-10 mm	21%		\$	740,96	\$	492,74	\$	942,02
9944222	BOCALLAVE CROSS-HEX. 1/4"-11 mm	21%		\$	840,48	\$	558,92	\$	1.068,54
9944224	BOCALLAVE CROSS-HEX. 1/4"-12 mm	21%		\$	840,48	\$	558,92	\$	1.068,54
9944226	BOCALLAVE CROSS-HEX. 1/4"-13 mm	21%		\$	938,40	\$	624,04	\$	1.193,03
9944228	BOCALLAVE CROSS-HEX. 1/4"-14mm	21%	#	\$	1.329,00	\$	883,79	\$	1.689,62
9944264	BOCALLAVE CROSS-HEX. 1/4"-5/32"	21%		\$	692,00	\$	460,18	\$	879,77
9944266	BOCALLAVE CROSS-HEX. 1/4"-3/16"	21%		\$	692,00	\$	460,18	\$	879,77
9944268	BOCALLAVE CROSS-HEX. 1/4"-7/32"	21%		\$	692,00	\$	460,18	\$	879,77
9944270	BOCALLAVE CROSS-HEX. 1/4"-1/4"	21%		\$	692,00	\$	460,18	\$	879,77
9944272	BOCALLAVE CROSS-HEX. 1/4"-9/32"	21%		\$	692,00	\$	460,18	\$	879,77
9944274	BOCALLAVE CROSS-HEX. 1/4"-5/16"	21%		\$	692,00	\$	460,18	\$	879,77
9944276	BOCALLAVE CROSS-HEX. 1/4"-11/32"	21%		\$	740,96	\$	492,74	\$	942,02
9944278	BOCALLAVE CROSS-HEX. 1/4"-3/8"	21%		\$	789,92	\$	525,30	\$	1.004,26
9944280	BOCALLAVE CROSS-HEX. 1/4"-7/16"	21%		\$	840,48	\$	558,92	\$	1.068,54
9944282	BOCALLAVE CROSS-HEX. 1/4"-1/2"	21%		\$	938,40	\$	624,04	\$	1.193,03
9944284	BOCALLAVE CROSS-HEX. 1/A"-9/16"	21%	#	\$	1.161,00	\$	772,07	\$	1.476,03
9944444	BOCALLAVE CROSS-HEX.LAR.1/4"-4mm	21%		\$	1.421,76	\$	945,47	\$	1.807,55
9944446	BOCALLAVE CROSS-HEX.LAR.1/4"-4.5mm	21%		\$	1.421,76	\$	945,47	\$	1.807,55
9944448	BOCALLAVE CROSS-HEX.LAR.1/4"-5mm	21%		\$	1.421,76	\$	945,47	\$	1.807,55
9944450	BOCALLAVE CROSS-HEX.LAR.1/4"-5.5mm	21%		\$	1.421,76	\$	945,47	\$	1.807,55
9944452	BOCALLAVE CROSS-HEX.LAR.1/4"-6mm	21%		\$	1.359,20	\$	903,87	\$	1.728,01
9944454	BOCALLAVE CROSS-HEX.LAR.1/4"-7mm	21%		\$	1.359,20	\$	903,87	\$	1.728,01
9944456	BOCALLAVE CROSS-HEX.LAR.1/4"-8mm	21%		\$	1.359,20	\$	903,87	\$	1.728,01
9944458	BOCALLAVE CROSS-HEX.LAR.1/4"-9mm	21%		\$	1.421,76	\$	945,47	\$	1.807,55
9944460	BOCALLAVE CROSS-HEX.LAR.1/4"-10mm	21%		\$	1.535,36	\$	1.021,01	\$	1.951,98
9944462	BOCALLAVE CROSS-HEX.LAR.1/4"-11mm	21%		\$	1.656,80	\$	1.101,77	\$	2.106,37
9944464	BOCALLAVE CROSS-HEX.LAR.1/4"-12mm	21%		\$	1.835,04	\$	1.220,30	\$	2.332,97
9944466	BOCALLAVE CROSS-HEX.LAR.1/4"-13mm	21%		\$	1.952,64	\$	1.298,51	\$	2.482,48
9944468	BOCALLAVE CROSS-HEX.LAR.1/4"-14mm	21%		\$	2.334,00	\$	1.552,11	\$	2.967,32
9944482	BOCALLAVE CROSS-HEX. LAR. 1/4"-7/32	21%		\$	1.430,00	\$	950,95	\$	1.818,03
9944486	BOCALLAVE CROSS-HEX. LAR. 1/4"-9/32	21%		\$	1.378,00	\$	916,37	\$	1.751,92
9944488	BOCALLAVE CROSS-HEX. LAR. 1/4"-5/16	21%		\$	1.378,00	\$	916,37	\$	1.751,92
9944492	BOCALLAVE CROSS-HEX. LAR. 1/4"-3/8"	21%		\$	1.642,00	\$	1.091,93	\$	2.087,55
9944494	BOCALLAVE CROSS-HEX. LAR. 1/4"-7/16	21%		\$	1.750,00	\$	1.163,75	\$	2.224,86
9944646	SET BOCALLAVE HEX. 11PCS-METRICO-1/	21%		\$	20.697,04	\$	13.763,53	\$	26.313,12
9944647	SET BOCALLAVE HEX. 11PCS-PULGADA-1/	21%		\$	20.697,04	\$	13.763,53	\$	26.313,12
9944670	SET BOCALLAVE HEX.21PCS-METRI/PULG-	21%		\$	27.567,76	\$	18.332,56	\$	35.048,19
9944804	BOCALLAVE CROSS-HEXAG. 3/8"- 6 mm	21%		\$	1.039,68	\$	691,39	\$	1.321,79
9944806	BOCALLAVE CROSS-HEXAG. 3/8"- 7 mm	21%		\$	1.039,68	\$	691,39	\$	1.321,79
9944808	BOCALLAVE CROSS-HEXAG. 3/8"- 8 mm	21%		\$	1.039,68	\$	691,39	\$	1.321,79
9944810	BOCALLAVE CROSS-HEXAG. 3/8"- 9 mm	21%		\$	1.039,68	\$	691,39	\$	1.321,79
9944812	BOCALLAVE CROSS-HEXAG. 3/8"- 10 mm	21%		\$	1.039,68	\$	691,39	\$	1.321,79
9944814	BOCALLAVE CROSS-HEXAG. 3/8"- 11 mm	21%		\$	1.039,68	\$	691,39	\$	1.321,79
9944816	BOCALLAVE CROSS-HEXAG. 3/8"- 12 mm	21%		\$	1.039,68	\$	691,39	\$	1.321,79
9944818	BOCALLAVE CROSS-HEXAG. 3/8"- 13 mm	21%		\$	1.085,28	\$	721,71	\$	1.379,77
9944820	BOCALLAVE CROSS-HEXAG. 3/8"- 14 mm	21%		\$	1.132,64	\$	753,21	\$	1.439,98
9944822	BOCALLAVE CROSS-HEXAG. 3/8"- 15 mm	21%		\$	1.295,52	\$	861,52	\$	1.647,06
9944824	BOCALLAVE CROSS-HEXAG. 3/8"- 16 mm	21%		\$	1.295,52	\$	861,52	\$	1.647,06
9944826	BOCALLAVE CROSS-HEXAG. 3/8"- 17 mm	21%		\$	1.394,88	\$	927,60	\$	1.773,38
9944828	BOCALLAVE CROSS-HEXAG. 3/8"- 18 mm	21%		\$	1.656,96	\$	1.101,88	\$	2.106,57
9944830	BOCALLAVE CROSS-HEXAG. 3/8"- 19 mm	21%		\$	1.708,64	\$	1.136,25	\$	2.172,27
9944832	BOCALLAVE CROSS-HEXAG. 3/8"- 20 mm	21%		\$	1.860,96	\$	1.237,54	\$	2.365,93
9944834	BOCALLAVE CROSS-HEXAG. 3/8"- 21 mm	21%		\$	2.070,08	\$	1.376,60	\$	2.631,79
9944836	BOCALLAVE CROSS-HEXAG. 3/8"- 22 mm	21%		\$	2.070,08	\$	1.376,60	\$	2.631,79
9944838	BOCALLAVE CROSS-HEXAG. 3/8"- 23 mm	21%		\$	2.587,52	\$	1.720,70	\$	3.289,64
9944840	BOCALLAVE CROSS-HEXAG. 3/8"- 24 mm	21%		\$	2.587,52	\$	1.720,70	\$	3.289,64
9944864	BOCALLAVE CROSS-HEXAG. 3/8"- 1/4"	21%		\$	1.040,16	\$	691,71	\$	1.322,40
9944866	BOCALLAVE CROSS-HEXAG. 3/8"- 5/16"	21%		\$	1.040,16	\$	691,71	\$	1.322,40
9944868	BOCALLAVE CROSS-HEXAG. 3/8"- 3/8"	21%		\$	1.040,16	\$	691,71	\$	1.322,40
9944870	BOCALLAVE CROSS-HEXAG. 3/8"- 7/16"	21%		\$	1.040,16	\$	691,71	\$	1.322,40
9944872	BOCALLAVE CROSS-HEXAG. 3/8"- 1/2"	21%		\$	1.040,16	\$	691,71	\$	1.322,40
9944874	BOCALLAVE CROSS-HEXAG. 3/8"- 9/16"	21%		\$	1.139,52	\$	757,78	\$	1.448,73
9944876	BOCALLAVE CROSS-HEXAG. 3/8"- 5/8"	21%		\$	1.295,52	\$	861,52	\$	1.647,06
9944878	BOCALLAVE CROSS-HEXAG. 3/8"- 11/16"	21%		\$	1.394,88	\$	927,60	\$	1.773,38
9944880	BOCALLAVE CROSS-HEXAG. 3/8"- 3/4"	21%		\$	1.708,64	\$	1.136,25	\$	2.172,27
9944882	BOCALLAVE CROSS-HEXAG. 3/8"- 25/32"	21%		\$	2.070,08	\$	1.376,60	\$	2.631,79
9944884	BOCALLAVE CROSS-HEXAG. 3/8"- 13/16"	21%		\$	2.070,08	\$	1.376,60	\$	2.631,79
9944886	BOCALLAVE CROSS-HEXAG. 3/8"- 7/8"	21%		\$	2.121,44	\$	1.410,76	\$	2.697,09
9944888	BOCALLAVE CROSS-HEXAG. 3/8"- 15/16"	21%	#	\$	2.804,00	\$	1.864,66	\$	3.564,86
9944890	BOCALLAVE CROSS-HEXAG. 3/8"- 1"	21%		\$	3.234,00	\$	2.150,61	\$	4.111,54
9944922	BOCALLAVE CROSS-ESTRI. 3/8" - 6mm	21%		\$	1.274,00	\$	847,21	\$	1.619,70
9944924	BOCALLAVE CROSS-ESTRI. 3/8" - 7mm	21%		\$	1.274,00	\$	847,21	\$	1.619,70

9944926	BOCALLAVE CROSS-ESTRI. 3/8" - 8mm	21%	\$	1.274,00	\$	847,21	\$	1.619,70
9944928	BOCALLAVE CROSS-ESTRI. 3/8" - 9mm	21%	\$	1.274,00	\$	847,21	\$	1.619,70
9944930	BOCALLAVE CROSS-ESTRI. 3/8" - 10mm	21%	\$	1.274,00	\$	847,21	\$	1.619,70
9944932	BOCALLAVE CROSS-ESTRI. 3/8" - 11mm	21%	\$	1.274,00	\$	847,21	\$	1.619,70
9944934	BOCALLAVE CROSS-ESTRI. 3/8" - 12mm	21%	\$	1.274,00	\$	847,21	\$	1.619,70
9944936	BOCALLAVE CROSS-ESTRI. 3/8" - 13mm	21%	\$	1.326,00	\$	881,79	\$	1.685,81
9944938	BOCALLAVE CROSS-ESTRI. 3/8" - 14mm	21%	\$	1.378,00	\$	916,37	\$	1.751,92
9944942	BOCALLAVE CROSS-ESTRI. 3/8" - 16mm	21%	\$	1.538,00	\$	1.022,77	\$	1.955,33
9944944	BOCALLAVE CROSS-ESTRI. 3/8" - 17mm	21%	\$	1.642,00	\$	1.091,93	\$	2.087,55
9944946	BOCALLAVE CROSS-ESTRI. 3/8" - 18mm	21%	\$	1.958,00	\$	1.302,07	\$	2.489,30
9944948	BOCALLAVE CROSS-ESTRI. 3/8" - 19mm	21%	\$	2.066,00	\$	1.373,89	\$	2.626,60
9944950	BOCALLAVE CROSS-ESTRI. 3/8" - 20mm	21%	\$	2.226,00	\$	1.480,29	\$	2.830,02
9944952	BOCALLAVE CROSS-ESTRI. 3/8" - 21mm	21%	\$	2.494,00	\$	1.658,51	\$	3.170,74
9944954	BOCALLAVE CROSS-ESTRI. 3/8" - 22mm	21%	\$	2.438,00	\$	1.621,27	\$	3.099,54
9944986	BOCALLAVE CROSS-ESTRI. 3/8"- 5/16"	21%	\$	1.274,00	\$	847,21	\$	1.619,70
9944988	BOCALLAVE CROSS-ESTRI. 3/8" - 3/8"	21%	\$	1.274,00	\$	847,21	\$	1.619,70
9944990	BOCALLAVE CROSS-ESTRI. 3/8"- 7/16"	21%	\$	1.274,00	\$	847,21	\$	1.619,70
9944992	BOCALLAVE CROSS-ESTRI. 3/8" - 1/2"	21%	\$	1.274,00	\$	847,21	\$	1.619,70
9944994	BOCALLAVE CROSS-ESTRI. 3/8"- 9/16"	21%	\$	1.326,00	\$	881,79	\$	1.685,81
9944996	BOCALLAVE CROSS-ESTRI. 3/8" - 5/8"	21%	\$	1.538,00	\$	1.022,77	\$	1.955,33
9944998	BOCALLAVE CROSS-ESTRI. 3/8"-11/16"	21%	\$	1.642,00	\$	1.091,93	\$	2.087,55
9945000	BOCALLAVE CROSS-ESTRI. 3/8" - 3/4"	21%	\$	2.014,00	\$	1.339,31	\$	2.560,49
9945004	BOCALLAVE CROSS-ESTRI. 3/8"-13/16"	21%	\$	2.494,00	\$	1.658,51	\$	3.170,74
9945006	BOCALLAVE CROSS-ESTRI. 3/8" - 7/8"	21%	\$	2.546,00	\$	1.693,09	\$	3.236,85
9945008	BOCALLAVE CROSS-ESTRI. 3/8"-15/16"	21%	\$	3.022,00	\$	2.009,63	\$	3.842,01
9945010	BOCALLAVE CROSS-ESTRI. 3/8" - 1"	21%	\$	3.234,00	\$	2.150,61	\$	4.111,54
9945036	BOCALLAVE CROSS LARGA HEX. 3/8"- 6m	21%	\$	2.278,00	\$	1.514,87	\$	2.896,13
9945038	BOCALLAVE CROSS LARGA HEX. 3/8"- 7m	21%	\$	2.278,00	\$	1.514,87	\$	2.896,13
9945040	BOCALLAVE CROSS LARGA HEX. 3/8"- 8m	21%	\$	2.278,00	\$	1.514,87	\$	2.896,13
9945042	BOCALLAVE CROSS LARGA HEX. 3/8"- 9m	21%	\$	2.278,00	\$	1.514,87	\$	2.896,13
9945044	BOCALLAVE CROSS LARGA HEX. 3/8"- 10	21%	\$	2.278,00	\$	1.514,87	\$	2.896,13
9945046	BOCALLAVE CROSS LARGA HEX. 3/8"- 11	21%	\$	2.278,00	\$	1.514,87	\$	2.896,13
9945048	BOCALLAVE CROSS LARGA HEX. 3/8"- 12	21%	\$	2.386,00	\$	1.586,69	\$	3.033,43
9945050	BOCALLAVE CROSS LARGA HEX. 3/8"- 13	21%	\$	2.494,00	\$	1.658,51	\$	3.170,74
9945052	BOCALLAVE CROSS LARGA HEX. 3/8"- 14	21%	\$	2.706,00	\$	1.799,49	\$	3.440,26
9945054	BOCALLAVE CROSS LARGA HEX. 3/8"- 15	21%	\$	2.966,00	\$	1.972,39	\$	3.770,82
9945056	BOCALLAVE CROSS LARGA HEX. 3/8"- 16	21%	\$	3.182,00	\$	2.116,03	\$	4.045,43
9945058	BOCALLAVE CROSS LARGA HEX. 3/8"- 17	21%	\$	3.502,00	\$	2.328,83	\$	4.452,26
9945060	BOCALLAVE CROSS LARGA HEX. 3/8"- 18	21%	\$	3.978,00	\$	2.645,37	\$	5.057,42
9945062	BOCALLAVE CROSS LARGA HEX. 3/8"- 19	21%	\$	4.028,00	\$	2.678,62	\$	5.120,99
9945064	BOCALLAVE CROSS LARGA HEX. 3/8"- 20	21%	\$	4.396,00	\$	2.923,34	\$	5.588,84
9945066	BOCALLAVE CROSS LARGA HEX. 3/8"- 21	21%	\$	4.556,00	\$	3.029,74	\$	5.792,26
9945068	BOCALLAVE CROSS LARGA HEX. 3/8"- 22	21%	\$	4.932,00	\$	3.279,78	\$	6.270,28
9945100	BOCALLAVE CROSS LARGA HEX. 3/8"- 1/	21%	\$	2.278,00	\$	1.514,87	\$	2.896,13
9945104	BOCALLAVE CROSS LARGA HEX. 3/8"- 3/	21%	\$	2.278,00	\$	1.514,87	\$	2.896,13
9945106	BOCALLAVE CROSS LARGA HEX. 3/8"- 7/	21%	\$	2.278,00	\$	1.514,87	\$	2.896,13
9945108	BOCALLAVE CROSS LARGA HEX. 3/8"- 1/	21%	\$	2.546,00	\$	1.693,09	\$	3.236,85
9945110	BOCALLAVE CROSS LARGA HEX. 3/8"- 9/	21%	\$	2.706,00	\$	1.799,49	\$	3.440,26
9945112	BOCALLAVE CROSS LARGA HEX. 3/8"- 5/	21%	\$	3.182,00	\$	2.116,03	\$	4.045,43
9945114	BOCALLAVE CROSS LARGA HEX. 3/8"-11/	21%	\$	3.922,00	\$	2.608,13	\$	4.986,22
9945116	BOCALLAVE CROSS LARGA HEX. 3/4"- 3/	21%	\$	3.978,00	\$	2.645,37	\$	5.057,42
9945118	BOCALLAVE CROSS LARGA HEX. 3/8"-13/	21%	\$	4.556,00	\$	3.029,74	\$	5.792,26
9945120	BOCALLAVE CROSS LARGA HEX. 3/8"- 7/	21%	\$	4.932,00	\$	3.279,78	\$	6.270,28
9945224	BOCALLAVE CROSS LARGA EST. 3/8"- 7m	21%	\$	2.278,00	\$	1.514,87	\$	2.896,13
9945226	BOCALLAVE CROSS LARGA EST. 3/8"- 8m	21%	\$	2.278,00	\$	1.514,87	\$	2.896,13
9945228	BOCALLAVE CROSS LARGA EST. 3/8"- 9m	21%	\$	2.278,00	\$	1.514,87	\$	2.896,13
9945230	BOCALLAVE CROSS LARGA EST. 3/8"- 10	21%	\$	2.278,00	\$	1.514,87	\$	2.896,13
9945232	BOCALLAVE CROSS LARGA EST. 3/8"- 11	21%	\$	2.278,00	\$	1.514,87	\$	2.896,13
9945234	BOCALLAVE CROSS LARGA EST. 3/8"- 12	21%	\$	2.386,00	\$	1.586,69	\$	3.033,43
9945236	BOCALLAVE CROSS LARGA EST. 3/8"- 13	21%	\$	2.494,00	\$	1.658,51	\$	3.170,74
9945238	BOCALLAVE CROSS LARGA EST. 3/8"- 14	21%	\$	2.708,00	\$	1.800,82	\$	3.442,81
9945240	BOCALLAVE CROSS LARGA EST. 3/8"- 15	21%	\$	2.966,00	\$	1.972,39	\$	3.770,82
9945242	BOCALLAVE CROSS LARGA EST. 3/8"- 16	21%	\$	3.182,00	\$	2.116,03	\$	4.045,43
9945244	BOCALLAVE CROSS LARGA EST. 3/8"- 17	21%	\$	4.504,00	\$	2.995,16	\$	5.726,15
9945246	BOCALLAVE CROSS LARGA EST. 3/8"- 18	21%	\$	4.504,00	\$	2.995,16	\$	5.726,15
9945248	BOCALLAVE CROSS LARGA EST. 3/8"- 19	21%	\$	4.504,00	\$	2.995,16	\$	5.726,15
9945312	BOCALLAVE CROSS LARGA EST. 3/8"- 1/	21%	\$	2.226,00	\$	1.480,29	\$	2.830,02
9945316	BOCALLAVE CROSS LARGA EST. 3/8"- 3/	21%	\$	2.278,00	\$	1.514,87	\$	2.896,13
9945318	BOCALLAVE CROSS LARGA EST. 3/8"- 7/	21%	\$	2.278,00	\$	1.514,87	\$	2.896,13
9945320	BOCALLAVE CROSS LARGA EST. 3/8"- 1/	21%	\$	2.546,00	\$	1.693,09	\$	3.236,85
9945322	BOCALLAVE CROSS LARGA EST. 3/8"- 9/	21%	\$	2.654,00	\$	1.764,91	\$	3.374,15
9945324	BOCALLAVE CROSS LARGA EST. 3/8"- 5/	21%	\$	3.182,00	\$	2.116,03	\$	4.045,43
9945326	BOCALLAVE CROSS LARGA EST. 3/8"-11/	21%	\$	3.922,00	\$	2.608,13	\$	4.986,22
9945328	BOCALLAVE CROSS LARGA EST. 3/8"- 3/	21%	\$	3.978,00	\$	2.645,37	\$	5.057,42
9945330	BOCALLAVE CROSS LARGA EST. 3/8"-13/	21%	\$	4.452,00	\$	2.960,58	\$	5.660,04
9945332	BOCALLAVE CROSS LARGA EST. 3/8"- 7/	21%	\$	4.932,00	\$	3.279,78	\$	6.270,28
9945546	SET BOCALLAVE HEX. 11PCS-METRICO-3/	21%	\$	27.926,80	\$	18.571,32	\$	35.504,65
9945547	SET BOCALLAVE HEX. 11PCS-PULGADA-3/	21%	\$	27.926,80	\$	18.571,32	\$	35.504,65
9945570	SET BOCALLAVE HEX.21PCS-METRI/PULG-	21%	\$	41.332,00	\$	27.485,78	\$	52.547,31
9946004	BOCALLAVE CROSS-HEXAG. 1/2"- 8mm	21%	\$	1.772,48	\$	1.178,70	\$	2.253,44
9946006	BOCALLAVE CROSS-HEXAG. 1/2"- 9mm	21%	\$	1.772,48	\$	1.178,70	\$	2.253,44
9946008	BOCALLAVE CROSS-HEXAG. 1/2"- 10mm	21%	\$	1.772,48	\$	1.178,70	\$	2.253,44

9946010	BOCALLAVE CROSS-HEXAG. 1/2"- 11mm	21%	\$	1.772,48	\$	1.178,70	\$	2.253,44
9946012	BOCALLAVE CROSS-HEXAG. 1/2"- 12mm	21%	\$	1.772,48	\$	1.178,70	\$	2.253,44
9946014	BOCALLAVE CROSS-HEXAG. 1/2"- 13mm	21%	\$	1.772,48	\$	1.178,70	\$	2.253,44
9946016	BOCALLAVE CROSS-HEXAG. 1/2"- 14mm	21%	\$	1.772,48	\$	1.178,70	\$	2.253,44
9946018	BOCALLAVE CROSS-HEXAG. 1/2"- 15mm	21%	\$	1.772,48	\$	1.178,70	\$	2.253,44
9946020	BOCALLAVE CROSS-HEXAG. 1/2"- 16mm	21%	\$	1.772,48	\$	1.178,70	\$	2.253,44
9946022	BOCALLAVE CROSS-HEXAG. 1/2"- 17mm	21%	\$	1.893,92	\$	1.259,46	\$	2.407,83
9946024	BOCALLAVE CROSS-HEXAG. 1/2"- 18mm	21%	\$	2.185,76	\$	1.453,53	\$	2.778,86
9946026	BOCALLAVE CROSS-HEXAG. 1/2"- 19mm	21%	\$	2.185,76	\$	1.453,53	\$	2.778,86
9946028	BOCALLAVE CROSS-HEXAG. 1/2"- 20mm	21%	\$	2.550,00	\$	1.695,75	\$	3.241,93
9946030	BOCALLAVE CROSS-HEXAG. 1/2"- 21mm	21%	\$	2.550,00	\$	1.695,75	\$	3.241,93
9946032	BOCALLAVE CROSS-HEXAG. 1/2"- 22mm	21%	\$	2.800,00	\$	1.862,00	\$	3.559,77
9946034	BOCALLAVE CROSS-HEXAG. 1/2"- 23mm	21%	\$	2.957,28	\$	1.966,59	\$	3.759,73
9946036	BOCALLAVE CROSS-HEXAG. 1/2"- 24mm	21%	\$	2.957,28	\$	1.966,59	\$	3.759,73
9946038	BOCALLAVE CROSS-HEXAG. 1/2"- 25mm	21%	\$	3.252,96	\$	2.163,22	\$	4.135,64
9946040	BOCALLAVE CROSS-HEXAG. 1/2"- 26mm	21%	\$	3.554,40	\$	2.363,68	\$	4.518,88
9946042	BOCALLAVE CROSS-HEXAG. 1/2"- 27mm	21%	\$	4.900,00	\$	3.258,50	\$	6.229,60
9946044	BOCALLAVE CROSS-HEXAG. 1/2"- 28mm	21%	\$	5.500,00	\$	3.657,50	\$	6.992,41
9946046	BOCALLAVE CROSS-HEXAG. 1/2"- 29mm	21%	\$	5.700,00	\$	3.790,50	\$	7.246,68
9946048	BOCALLAVE CROSS-HEXAG. 1/2"- 30mm	21%	\$	5.700,00	\$	3.790,50	\$	7.246,68
9946050	BOCALLAVE CROSS-HEXAG. 1/2"- 32mm	21%	\$	5.700,00	\$	3.790,50	\$	7.246,68
9946066	BOCALLAVE CROSS-HEXAG. 1/2"- 5/16"	21%	\$	1.772,48	\$	1.178,70	\$	2.253,44
9946068	BOCALLAVE CROSS-HEXAG. 1/2"- 3/8"	21%	\$	1.772,48	\$	1.178,70	\$	2.253,44
9946070	BOCALLAVE CROSS-HEXAG. 1/2"- 7/16"	21%	\$	1.772,48	\$	1.178,70	\$	2.253,44
9946072	BOCALLAVE CROSS-HEXAG. 1/2"- 1/2"	21%	\$	1.772,48	\$	1.178,70	\$	2.253,44
9946074	BOCALLAVE CROSS-HEXAG. 1/2"- 9/16"	21%	\$	1.772,48	\$	1.178,70	\$	2.253,44
9946076	BOCALLAVE CROSS-HEXAG. 1/2"- 5/8"	21%	\$	1.772,48	\$	1.178,70	\$	2.253,44
9946078	BOCALLAVE CROSS-HEXAG. 1/2"- 11/16"	21%	\$	1.893,92	\$	1.259,46	\$	2.407,83
9946080	BOCALLAVE CROSS-HEXAG. 1/2"- 3/4"	21%	\$	2.185,76	\$	1.453,53	\$	2.778,86
9946082	BOCALLAVE CROSS-HEXAG. 1/2"- 13/16"	21%	\$	2.244,32	\$	1.492,47	\$	2.853,31
9946084	BOCALLAVE CROSS-HEXAG. 1/2"- 7/8"	21%	\$	2.661,44	\$	1.769,86	\$	3.383,61
9946086	BOCALLAVE CROSS-HEXAG. 1/2"- 15/16"	21%	\$	2.957,28	\$	1.966,59	\$	3.759,73
9946088	BOCALLAVE CROSS-HEXAG. 1/2"- 1"	21%	\$	3.554,40	\$	2.363,68	\$	4.518,88
9946090	BOCALLAVE CROSS-HEXAG. 1/2"- 1-1/16	21%	\$	3.905,12	\$	2.596,90	\$	4.964,76
9946092	BOCALLAVE CROSS-HEXAG. 1/2"- 1-1/8"	21%	\$	4.850,88	\$	3.225,84	\$	6.167,15
9946094	BOCALLAVE CROSS-HEXAG. 1/2"- 1-3/16	21%	\$	5.740,16	\$	3.817,21	\$	7.297,74
9946096	BOCALLAVE CROSS-HEXAG. 1/2"- 1-1/4"	21%	\$	6.094,56	\$	4.052,88	\$	7.748,30
9946124	BOCALLAVE CROSS-ESTRIADA 1/2"- 8mm	21%	\$	1.668,00	\$	1.109,22	\$	2.120,61
9946126	BOCALLAVE CROSS-ESTRIADA 1/2"- 9mm	21%	\$	1.668,00	\$	1.109,22	\$	2.120,61
9946128	BOCALLAVE CROSS-ESTRIADA 1/2"- 10mm	21%	\$	1.668,00	\$	1.109,22	\$	2.120,61
9946130	BOCALLAVE CROSS-ESTRIADA 1/2"- 11mm	21%	\$	1.668,00	\$	1.109,22	\$	2.120,61
9946132	BOCALLAVE CROSS-ESTRIADA 1/2"- 12mm	21%	\$	1.668,00	\$	1.109,22	\$	2.120,61
9946134	BOCALLAVE CROSS-ESTRIADA 1/2"- 13mm	21%	\$	1.668,00	\$	1.109,22	\$	2.120,61
9946136	BOCALLAVE CROSS-ESTRIADA 1/2"- 14mm	21%	\$	1.668,00	\$	1.109,22	\$	2.120,61
9946138	BOCALLAVE CROSS-ESTRIADA 1/2"- 15mm	21%	\$	1.668,00	\$	1.109,22	\$	2.120,61
9946140	BOCALLAVE CROSS-ESTRIADA 1/2"- 16mm	21%	\$	1.668,00	\$	1.109,22	\$	2.120,61
9946142	BOCALLAVE CROSS-ESTRIADA 1/2"- 17mm	21%	\$	1.805,00	\$	1.200,33	\$	2.294,78
9946144	BOCALLAVE CROSS-ESTRIADA 1/2"- 18mm	21%	\$	2.024,00	\$	1.345,96	\$	2.573,21
9946146	BOCALLAVE CROSS-ESTRIADA 1/2"- 19mm	21%	\$	2.065,00	\$	1.373,23	\$	2.625,33
9946148	BOCALLAVE CROSS-ESTRIADA 1/2"- 20mm	21%	\$	2.137,00	\$	1.421,11	\$	2.716,87
9946150	BOCALLAVE CROSS-ESTRIADA 1/2"- 21mm	21%	\$	2.194,00	\$	1.459,01	\$	2.789,34
9946152	BOCALLAVE CROSS-ESTRIADA 1/2"- 22mm	21%	\$	2.470,00	\$	1.642,55	\$	3.140,23
9946154	BOCALLAVE CROSS-ESTRIADA 1/2"- 23mm	21%	\$	2.861,00	\$	1.902,57	\$	3.637,32
9946156	BOCALLAVE CROSS-ESTRIADA 1/2"- 24mm	21%	\$	3.165,00	\$	2.104,73	\$	4.023,81
9946158	BOCALLAVE CROSS-ESTRIADA 1/2"- 25mm	21%	\$	3.364,00	\$	2.237,06	\$	4.276,81
9946160	BOCALLAVE CROSS-ESTRIADA 1/2"- 26mm	21%	\$	3.586,00	\$	2.384,69	\$	4.559,05
9946162	BOCALLAVE CROSS-ESTRIADA 1/2"- 27mm	21%	\$	3.922,00	\$	2.608,13	\$	4.986,22
9946164	BOCALLAVE CROSS-ESTRIADA 1/2"- 28mm	21%	\$	4.737,00	\$	3.150,11	\$	6.022,37
9946166	BOCALLAVE CROSS-ESTRIADA 1/2"- 29mm	21%	\$	5.120,00	\$	3.404,80	\$	6.509,30
9946168	BOCALLAVE CROSS-ESTRIADA 1/2"- 30mm	21%	\$	5.360,00	\$	3.564,40	\$	6.814,42
9946170	BOCALLAVE CROSS-ESTRIADA 1/2"- 32mm	21%	\$	5.861,00	\$	3.897,57	\$	7.451,36
9946186	BOCALLAVE CROSS-ESTRI. 1/2"- 5/16"	21%	\$	1.668,00	\$	1.109,22	\$	2.120,61
9946188	BOCALLAVE CROSS-ESTRI. 1/2"- 3/8"	21%	\$	1.668,00	\$	1.109,22	\$	2.120,61
9946190	BOCALLAVE CROSS-ESTRI. 1/2"- 7/16"	21%	\$	1.668,00	\$	1.109,22	\$	2.120,61
9946192	BOCALLAVE CROSS-ESTRI. 1/2"- 1/2"	21%	\$	1.668,00	\$	1.109,22	\$	2.120,61
9946194	BOCALLAVE CROSS-ESTRI. 1/2"- 9/16"	21%	\$	1.668,00	\$	1.109,22	\$	2.120,61
9946196	BOCALLAVE CROSS-ESTRI. 1/2"- 5/8"	21%	\$	1.668,00	\$	1.109,22	\$	2.120,61
9946198	BOCALLAVE CROSS-ESTRI. 1/2"- 11/16"	21%	\$	1.805,00	\$	1.200,33	\$	2.294,78
9946200	BOCALLAVE CROSS-ESTRI. 1/2"- 3/4"	21%	\$	2.065,00	\$	1.373,23	\$	2.625,33
9946202	BOCALLAVE CROSS-ESTRI. 1/2"- 13/16"	21%	\$	2.194,00	\$	1.459,01	\$	2.789,34
9946204	BOCALLAVE CROSS-ESTRI. 1/2"- 7/8"	21%	\$	2.470,00	\$	1.642,55	\$	3.140,23
9946206	BOCALLAVE CROSS-ESTRI. 1/2"- 15/16"	21%	\$	3.162,00	\$	2.102,73	\$	4.020,00
9946208	BOCALLAVE CROSS-ESTRI. 1/2"- 1"	21%	\$	3.364,00	\$	2.237,06	\$	4.276,81
9946210	BOCALLAVE CROSS-ESTRI. 1/2"- 1-1/16	21%	\$	3.922,00	\$	2.608,13	\$	4.986,22
9946212	BOCALLAVE CROSS-ESTRI. 1/2"- 1-1/8"	21%	\$	5.322,00	\$	3.539,13	\$	6.766,11
9946214	BOCALLAVE CROSS-ESTRI. 1/2"- 1-3/16	21%	\$	5.360,00	\$	3.564,40	\$	6.814,42
9946216	BOCALLAVE CROSS-ESTRI. 1/2"- 1-1/4"	21%	\$	5.861,00	\$	3.897,57	\$	7.451,36
9946364	BOCALLAVE CROSS-HEX.LAR. 1/2"- 10mm	21%	\$	3.311,84	\$	2.202,37	\$	4.210,50
9946366	BOCALLAVE CROSS-HEX.LAR. 1/2"- 11mm	21%	\$	3.311,84	\$	2.202,37	\$	4.210,50
9946368	BOCALLAVE CROSS-HEX.LAR. 1/2"- 12mm	21%	\$	3.311,84	\$	2.202,37	\$	4.210,50
9946370	BOCALLAVE CROSS-HEX.LAR. 1/2"- 13mm	21%	\$	3.311,84	\$	2.202,37	\$	4.210,50
9946372	BOCALLAVE CROSS-HEX.LAR. 1/2"- 14mm	21%	\$	3.311,84	\$	2.202,37	\$	4.210,50

9946374	BOCALLAVE CROSS-HEX.LAR. 1/2"- 15mm	21%		\$	3.311,84	\$	2.202,37	\$	4.210,50
9946376	BOCALLAVE CROSS-HEX.LAR. 1/2"- 16mm	21%		\$	3.311,84	\$	2.202,37	\$	4.210,50
9946378	BOCALLAVE CROSS-HEX.LAR. 1/2"- 17mm	21%		\$	3.311,84	\$	2.202,37	\$	4.210,50
9946380	BOCALLAVE CROSS-HEX.LAR. 1/2"- 18mm	21%		\$	3.670,08	\$	2.440,60	\$	4.665,95
9946382	BOCALLAVE CROSS-HEX.LAR. 1/2"- 19mm	21%		\$	3.670,08	\$	2.440,60	\$	4.665,95
9946384	BOCALLAVE CROSS-HEX.LAR. 1/2"- 20mm	21%		\$	4.492,64	\$	2.987,61	\$	5.711,70
9946386	BOCALLAVE CROSS-HEX.LAR. 1/2"- 21mm	21%		\$	4.492,64	\$	2.987,61	\$	5.711,70
9946388	BOCALLAVE CROSS-HEX.LAR. 1/2"- 22mm	21%		\$	4.140,48	\$	2.753,42	\$	5.263,99
9946390	BOCALLAVE CROSS-HEX.LAR. 1/2"- 23mm	21%		\$	4.682,24	\$	3.113,69	\$	5.952,75
9946392	BOCALLAVE CROSS-HEX.LAR. 1/2"- 24mm	21%		\$	4.682,24	\$	3.113,69	\$	5.952,75
9946398	BOCALLAVE CROSS-HEX.LAR. 1/2"- 27mm	21%		\$	6.890,32	\$	4.582,06	\$	8.759,99
9946404	BOCALLAVE CROSS-HEX.LAR. 1/2"- 30mm	21%		\$	9.465,60	\$	6.294,62	\$	12.034,06
9946406	BOCALLAVE CROSS-HEX.LAR. 1/2"- 32mm	21%		\$	10.206,56	\$	6.787,36	\$	12.976,08
9946424	BOCALLAVE CROSS-HEX.LARGA 1/2"- 1/2	21%	#	\$	3.200,00	\$	2.128,00	\$	4.068,31
9946426	BOCALLAVE CROSS HEX.LARGA 1/2"- 9/1	21%	#	\$	3.238,00	\$	2.153,27	\$	4.116,62
9946428	BOCALLAVE CROSS HEX.LARGA 1/2"- 5/8	21%		\$	3.238,00	\$	2.153,27	\$	4.116,62
9946430	BOCALLAVE CROSS HEX.LARGA 1/2"- 11/	21%		\$	3.238,00	\$	2.153,27	\$	4.116,62
9946432	BOCALLAVE CROSS HEX.LARGA 1/2"- 3/4	21%		\$	3.532,00	\$	2.348,78	\$	4.490,40
9946434	BOCALLAVE CROSS HEX.LARGA 1/2"- 13/	21%		\$	4.302,00	\$	2.860,83	\$	5.469,33
9946436	BOCALLAVE CROSS HEX.LARGA 1/2"- 7/8	21%		\$	5.672,00	\$	3.771,88	\$	7.211,08
9946438	BOCALLAVE CROSS HEX.LARGA 1/2"- 15/	21%		\$	5.936,00	\$	3.947,44	\$	7.546,72
9946440	BOCALLAVE CROSS HEX.LARGA 1/2"- 1"	21%		\$	6.912,00	\$	4.596,48	\$	8.787,55
9946442	BOCALLAVE CROSS HEX.LARGA 1/2"-1-1/	21%		\$	7.350,00	\$	4.887,75	\$	9.344,40
9946444	BOCALLAVE CROSS HEX.LARGA 1/2"- 1-1	21%		\$	9.009,00	\$	5.990,99	\$	11.453,57
9946446	BOCALLAVE CROSS HEX.LARGA 1/2"- 1-1	21%		\$	12.794,00	\$	8.508,01	\$	16.265,61
9946536	BOCALLAVE CROSS EST.LARGA 1/2"- 13m	21%		\$	3.502,00	\$	2.328,83	\$	4.452,26
9946538	BOCALLAVE CROSS EST.LARGA 1/2"- 14m	21%		\$	3.502,00	\$	2.328,83	\$	4.452,26
9946540	BOCALLAVE CROSS EST.LARGA 1/2"- 15m	21%		\$	3.502,00	\$	2.328,83	\$	4.452,26
9946542	BOCALLAVE CROSS EST.LARGA 1/2"- 16m	21%		\$	3.446,00	\$	2.291,59	\$	4.381,06
9946546	BOCALLAVE CROSS EST.LARGA 1/2"- 18m	21%		\$	3.870,00	\$	2.573,55	\$	4.920,11
9946548	BOCALLAVE CROSS EST.LARGA 1/2"- 19m	21%		\$	3.870,00	\$	2.573,55	\$	4.920,11
9946550	BOCALLAVE CROSS EST.LARGA 1/2"- 20m	21%		\$	4.715,00	\$	3.135,48	\$	5.994,40
9946552	BOCALLAVE CROSS EST.LARGA 1/2"- 21m	21%		\$	5.392,00	\$	3.585,68	\$	6.855,10
9946554	BOCALLAVE CROSS EST.LARGA 1/2"- 22m	21%		\$	5.248,00	\$	3.489,92	\$	6.672,03
9946556	BOCALLAVE CROSS EST.LARGA 1/2"- 23m	21%		\$	5.936,00	\$	3.947,44	\$	7.546,72
9946558	BOCALLAVE CROSS EST.LARGA 1/2"- 24m	21%		\$	5.936,00	\$	3.947,44	\$	7.546,72
9946560	BOCALLAVE CROSS EST.LARGA 1/2"- 25m	21%		\$	7.100,00	\$	4.721,50	\$	9.026,56
9946612	BOCALLAVE CROSS EST.LARGA 1/2"- 1/2	21%		\$	3.502,00	\$	2.328,83	\$	4.452,26
9946614	BOCALLAVE CROSS EST.LARGA 1/2"- 9/1	21%		\$	3.502,00	\$	2.328,83	\$	4.452,26
9946618	BOCALLAVE CROSS EST.LARGA 1/2"- 11/	21%		\$	3.710,00	\$	2.467,15	\$	4.716,70
9946620	BOCALLAVE CROSS EST.LARGA 1/2"- 3/4	21%		\$	3.922,00	\$	2.608,13	\$	4.986,22
9946622	BOCALLAVE CROSS EST.LARGA 1/2"- 13/	21%		\$	4.302,00	\$	2.860,83	\$	5.469,33
9946624	BOCALLAVE CROSS EST.LARGA 1/2"- 7/8	21%		\$	5.192,00	\$	3.452,68	\$	6.600,83
9946840	SET BOCALLAVE HEX. 10PCS -METRICO-1	21%		\$	18.320,84	\$	12.183,36	\$	23.292,14
9946841	SET BOCALLAVE HEX. 10PCS-PULGADA-1/	21%		\$	18.320,84	\$	12.183,36	\$	23.292,14
9946846	SET BOCALLAVE HEX. 11PCS-METRICO-1/	21%		\$	37.072,48	\$	24.653,20	\$	47.131,99
9946847	SET BOCALLAVE HEX. 11PCS-PULGADA-1/	21%		\$	37.072,48	\$	24.653,20	\$	47.131,99
9946870	SET BOCALLAVE HEX.21PCS-METRI/PULG-	21%		\$	55.148,56	\$	36.673,79	\$	70.112,96
9948008	BOCALLAVE CROSS-HEXAG. 3/4"- 19mm	21%		\$	5.148,96	\$	3.424,06	\$	6.546,11
9948014	BOCALLAVE CROSS-HEXAG. 3/4"- 22mm	21%		\$	5.148,96	\$	3.424,06	\$	6.546,11
9948018	BOCALLAVE CROSS-HEXAG. 3/4"- 24mm	21%		\$	5.157,12	\$	3.429,48	\$	6.556,49
9948020	BOCALLAVE CROSS-HEXAG. 3/4"- 25mm	21%		\$	5.170,16	\$	3.438,16	\$	6.573,07
9948024	BOCALLAVE CROSS-HEXAG. 3/4"- 27mm	21%		\$	5.899,68	\$	3.923,29	\$	7.500,54
9948026	BOCALLAVE CROSS-HEXAG. 3/4"- 28mm	21%		\$	5.906,20	\$	3.927,62	\$	7.508,83
9948030	BOCALLAVE CROSS-HEXAG. 3/4"- 30mm	21%		\$	7.468,04	\$	4.966,25	\$	9.494,47
9948032	BOCALLAVE CROSS-HEXAG. 3/4"- 32mm	21%		\$	7.515,36	\$	4.997,71	\$	9.554,63
9948034	BOCALLAVE CROSS-HEXAG. 3/4"- 33mm	21%		\$	8.920,52	\$	5.932,15	\$	11.341,08
9948036	BOCALLAVE CROSS-HEXAG. 3/4"- 34mm	21%		\$	9.199,60	\$	6.117,73	\$	11.695,88
9948038	BOCALLAVE CROSS-HEXAG. 3/4"- 36mm	21%		\$	9.831,16	\$	6.537,72	\$	12.498,82
9948039	BOCALLAVE CROSS-HEXAG. 3/4"- 37mm	21%		\$	9.976,40	\$	6.634,31	\$	12.683,47
9948040	BOCALLAVE CROSS-HEXAG. 3/4"- 38mm	21%		\$	9.960,08	\$	6.623,45	\$	12.662,72
9948041	BOCALLAVE CROSS-HEXAG. 3/4"- 40mm	21%		\$	12.264,48	\$	8.155,88	\$	15.592,41
9948042	BOCALLAVE CROSS-HEXAG. 3/4"- 41mm	21%		\$	12.292,24	\$	8.174,34	\$	15.627,70
9948043	BOCALLAVE CROSS-HEXAG. 3/4"- 42mm	21%		\$	13.062,52	\$	8.686,58	\$	16.607,00
9948044	BOCALLAVE CROSS-HEXAG. 3/4"- 46mm	21%		\$	14.955,64	\$	9.945,50	\$	19.013,81
9948046	BOCALLAVE CROSS-HEXAG. 3/4"- 50mm	21%		\$	17.010,32	\$	11.311,86	\$	21.626,02
9948050	BOCALLAVE CROSS-HEXAG. 3/4"- 54mm	21%		\$	19.453,44	\$	12.936,54	\$	24.732,07
9948051	BOCALLAVE CROSS-HEXAG. 3/4"- 55mm	21%		\$	19.464,88	\$	12.944,15	\$	24.746,62
9948052	BOCALLAVE CROSS-HEXAG. 3/4"- 56mm	21%		\$	21.687,64	\$	14.422,28	\$	27.572,52
9948056	BOCALLAVE CROSS-HEXAG. 3/4"- 60mm	21%		\$	22.040,16	\$	14.656,71	\$	28.020,69
9948184	BOCALLAVE CROSS-ESTRIADA 3/4"- 3/4"	21%		\$	5.132,64	\$	3.413,21	\$	6.525,37
9948186	BOCALLAVE CROSS-ESTRIADA 3/4"- 13/1	21%		\$	5.132,64	\$	3.413,21	\$	6.525,37
9948188	BOCALLAVE CROSS-ESTRIADA 3/4"- 7/8"	21%		\$	5.132,64	\$	3.413,21	\$	6.525,37
9948190	BOCALLAVE CROSS-ESTRIADA 3/4"- 15/1	21%		\$	5.132,64	\$	3.413,21	\$	6.525,37
9948192	BOCALLAVE CROSS-ESTRIADA 3/4"- 1"	21%		\$	5.142,44	\$	3.419,72	\$	6.537,83
9948194	BOCALLAVE CROSS-ESTRIADA 3/4"- 1-1/	21%		\$	5.933,96	\$	3.946,08	\$	7.544,12
9948196	BOCALLAVE CROSS-ESTRIADA 3/4"- 1-1/	21%		\$	5.984,56	\$	3.979,73	\$	7.608,45
9948198	BOCALLAVE CROSS-ESTRIADA 3/4"- 1-3/	21%		\$	7.621,44	\$	5.068,26	\$	9.689,49
9948200	BOCALLAVE CROSS-ESTRIADA 3/4"- 1-1/	21%		\$	7.662,24	\$	5.095,39	\$	9.741,37
9948202	BOCALLAVE CROSS-ESTRIADA 3/4"- 1-5/	21%		\$	8.910,72	\$	5.925,63	\$	11.328,62
9948204	BOCALLAVE CROSS-ESTRIADA 3/4"- 1-3/	21%		\$	9.148,96	\$	6.084,06	\$	11.631,50
9948206	BOCALLAVE CROSS-ESTRIADA 3/4"- 1-7/	21%		\$	9.969,88	\$	6.629,97	\$	12.675,18

9948208	BOCALLAVE CROSS-ESTRIADA 3/4"- 1-1/	21%		\$	10.044,96	\$	6.679,90	\$	12.770,63
9948210	BOCALLAVE CROSS-ESTRIADA 3/4"- 1-5/	21%		\$	12.494,60	\$	8.308,91	\$	15.884,97
9948212	BOCALLAVE CROSS-ESTRIADA 3/4"-1-11/	21%		\$	14.182,08	\$	9.431,08	\$	18.030,34
9948214	BOCALLAVE CROSS-ESTRIADA 3/4"- 1-3/	21%		\$	14.209,84	\$	9.449,54	\$	18.065,64
9948216	BOCALLAVE CROSS-ESTRIADA 3/4"-1-13/	21%		\$	15.024,20	\$	9.991,09	\$	19.100,97
9948218	BOCALLAVE CROSS-ESTRIADA 3/4"- 1-7/	21%		\$	15.058,48	\$	10.013,89	\$	19.144,55
9948220	BOCALLAVE CROSS-ESTRIADA 3/4"- 2"	21%		\$	16.897,72	\$	11.236,98	\$	21.482,87
9948424	BOCALLAVE CROSS-HEXAGON 3/4"- 2-1/4	21%		\$	21.952,04	\$	14.598,11	\$	27.908,66
9948426	BOCALLAVE CROSS-HEXAGON 3/4"- 2-3/8	21%		\$	22.397,56	\$	14.894,38	\$	28.475,07
9948428	BOCALLAVE CROSS-HEXAGON 3/4"- 2-1/2	21%		\$	26.480,84	\$	17.609,76	\$	33.666,34
9948430	BOCALLAVE CROSS-HEXAGON 3/4"- 2-3/4	21%		\$	47.045,68	\$	31.285,38	\$	59.811,38
9949364	BOCALLAVE CROSS-TORX 1/4"- E-4	21%		\$	1.067,36	\$	709,79	\$	1.356,98
9949366	BOCALLAVE CROSS-TORX 1/4"- E-5	21%		\$	1.067,36	\$	709,79	\$	1.356,98
9949368	BOCALLAVE CROSS-TORX 1/4"- E-6	21%		\$	1.546,00	\$	1.028,09	\$	1.965,50
9949370	BOCALLAVE CROSS-TORX 1/4"- E-7	21%		\$	1.546,00	\$	1.028,09	\$	1.965,50
9949372	BOCALLAVE CROSS-TORX 1/4"- E-8	21%		\$	1.546,00	\$	1.028,09	\$	1.965,50
9949404	BOCALLAVE CROSS P/BUJIAS 3/8" -(5/8	21%		\$	3.074,00	\$	2.044,21	\$	3.908,12
9949406	BOCALLAVE CROSS P/BUJIAS 3/8"-(13/1	21%	#	\$	3.578,00	\$	2.379,37	\$	4.548,88
9949416	BOCALLAVE CROSS-PUNTA HEXAG. 3/8"-	21%		\$	1.605,00	\$	1.067,33	\$	2.040,51
9949420	BOCALLAVE CROSS-PUNTA HEXAG. 3/8"-	21%		\$	1.605,00	\$	1.067,33	\$	2.040,51
9949424	BOCALLAVE CROSS-PUNTA HEXAG. 3/8"-	21%		\$	1.605,00	\$	1.067,33	\$	2.040,51
9949426	BOCALLAVE CROSS-PUNTA HEXAG. 3/8"-1	21%		\$	1.714,00	\$	1.139,81	\$	2.179,09
9949438	BOCALLAVE CROSS-PUNTA HEXAG. 3/8"-5	21%		\$	1.605,00	\$	1.067,33	\$	2.040,51
9949440	BOCALLAVE CROSS-PUNTA HEXAG. 3/8"-3	21%		\$	1.605,00	\$	1.067,33	\$	2.040,51
9949442	BOCALLAVE CROSS-PUNTA HEXAG. 3/8"-7	21%		\$	1.605,00	\$	1.067,33	\$	2.040,51
9949444	BOCALLAVE CROSS-PUNTA HEXAG. 3/8"-1	21%		\$	1.605,00	\$	1.067,33	\$	2.040,51
9949446	BOCALLAVE CROSS-PUNTA HEXAG. 3/8"-5	21%		\$	1.605,00	\$	1.067,33	\$	2.040,51
9949448	BOCALLAVE CROSS-PUNTA HEXAG. 3/8"-3	21%		\$	1.714,00	\$	1.139,81	\$	2.179,09
9949524	BOCALLAVE CROSS-PUNTA TORX 1/4"-T-1	21%		\$	1.112,00	\$	739,48	\$	1.413,74
9949526	BOCALLAVE CROSS-PUNTA TORX 1/4"-T-1	21%		\$	1.112,00	\$	739,48	\$	1.413,74
9949528	BOCALLAVE CROSS-PUNTA TORX 1/4"-T-2	21%		\$	1.112,00	\$	739,48	\$	1.413,74
9949530	BOCALLAVE CROSS-PUNTA TORX 1/4"-T-2	21%		\$	1.112,00	\$	739,48	\$	1.413,74
9949532	BOCALLAVE CROSS-PUNTA TORX 1/4"-T-2	21%		\$	1.112,00	\$	739,48	\$	1.413,74
9949536	BOCALLAVE CROSS-PUNTA TORX 3/8"-T-4	21%		\$	1.605,00	\$	1.067,33	\$	2.040,51
9949538	BOCALLAVE CROSS-PUNTA TORX 3/8"-T-4	21%		\$	1.605,00	\$	1.067,33	\$	2.040,51
9949540	BOCALLAVE CROSS-PUNTA TORX 3/8"-T-5	21%		\$	1.605,00	\$	1.067,33	\$	2.040,51
9949568	BOCALLAVE CROSS-TORX 3/8"- E-6	21%		\$	1.480,64	\$	984,63	\$	1.882,41
9949570	BOCALLAVE CROSS-TORX 3/8"- E-7	21%		\$	1.480,64	\$	984,63	\$	1.882,41
9949572	BOCALLAVE CROSS-TORX 3/8"- E-8	21%		\$	1.480,64	\$	984,63	\$	1.882,41
9949576	BOCALLAVE CROSS-TORX 3/8"- E-10	21%		\$	1.482,00	\$	985,53	\$	1.884,14
9949580	BOCALLAVE CROSS-TORX 3/8"- E-14	21%		\$	1.641,00	\$	1.091,27	\$	2.086,28
9949584	BOCALLAVE CROSS-TORX 3/8"- E-16	21%		\$	1.750,00	\$	1.163,75	\$	2.224,86
9949604	BOCALLAVE CROSS P/BUJIA 5/8"-16mm	21%		\$	2.774,40	\$	1.844,98	\$	3.527,23
9949606	BOCALLAVE CROSS P/BUJIA 13/16"-21mm	21%		\$	3.205,28	\$	2.131,51	\$	4.075,02
9949630	BOCALLAVE CROSS-PUNTA HEXAG. 1/2"-	21%		\$	3.600,00	\$	2.394,00	\$	4.576,85
9949634	BOCALLAVE CROSS-PUNTA HEXAG. 1/2"-	21%		\$	3.600,00	\$	2.394,00	\$	4.576,85
9949636	BOCALLAVE CROSS-PUNTA HEXAG. 1/2"-1	21%		\$	3.800,00	\$	2.527,00	\$	4.831,12
9949638	BOCALLAVE CROSS-PUNTA HEXAG. 1/2"-1	21%		\$	4.000,00	\$	2.660,00	\$	5.085,39
9949640	BOCALLAVE CROSS-PUNTA HEXAG. 1/2"-1	21%		\$	4.400,00	\$	2.926,00	\$	5.593,93
9949642	BOCALLAVE CROSS-PUNTA HEXAG. 1/2"-1	21%		\$	5.000,00	\$	3.325,00	\$	6.356,74
9949644	BOCALLAVE CROSS-PUNTA HEXAG. 1/2"-1	21%		\$	5.500,00	\$	3.657,50	\$	6.992,41
9949708	BOCALLAVE CROSS-PUNTA HEXAG. 1/2"-5	21%		\$	3.600,00	\$	2.394,00	\$	4.576,85
9949710	BOCALLAVE CROSS-PUNTA HEXAG. 1/2"-3	21%		\$	3.600,00	\$	2.394,00	\$	4.576,85
9949712	BOCALLAVE CROSS-PUNTA HEXAG. 1/2"-7	21%		\$	3.800,00	\$	2.527,00	\$	4.831,12
9949714	BOCALLAVE CROSS-PUNTA HEXAG. 1/2"-1	21%		\$	4.000,00	\$	2.660,00	\$	5.085,39
9949716	BOCALLAVE CROSS-PUNTA HEXAG. 1/2"-9	21%		\$	4.400,00	\$	2.926,00	\$	5.593,93
9949718	BOCALLAVE CROSS-PUNTA HEXAG. 1/2"-5	21%		\$	5.000,00	\$	3.325,00	\$	6.356,74
9949788	BOCALLAVE CROSS-PUNTA TORX 1/2"- T-	21%		\$	3.800,00	\$	2.527,00	\$	4.831,12
9949790	BOCALLAVE CROSS-PUNTA TORX 1/2"- T-	21%		\$	3.800,00	\$	2.527,00	\$	4.831,12
9949792	BOCALLAVE CROSS-PUNTA TORX 1/2"- T-	21%		\$	3.800,00	\$	2.527,00	\$	4.831,12
9949794	BOCALLAVE CROSS-PUNTA TORX 1/2"- T-	21%		\$	3.800,00	\$	2.527,00	\$	4.831,12
9949796	BOCALLAVE CROSS-PUNTA TORX 1/2"- T-	21%		\$	3.800,00	\$	2.527,00	\$	4.831,12
9949798	BOCALLAVE CROSS-PUNTA TORX 1/2"- T-	21%		\$	3.800,00	\$	2.527,00	\$	4.831,12
9949800	BOCALLAVE CROSS-PUNTA TORX 1/2"- T-	21%		\$	3.800,00	\$	2.527,00	\$	4.831,12
9949802	BOCALLAVE CROSS-PUNTA TORX 1/2"- T-	21%		\$	4.200,00	\$	2.793,00	\$	5.339,66
9949804	BOCALLAVE CROSS-PUNTA TORX 1/2"- T-	21%		\$	4.500,00	\$	2.992,50	\$	5.721,06
9949836	BOCALLAVE CROSS-TORX 1/2"- E-10	21%		\$	2.300,00	\$	1.529,50	\$	2.924,10
9949838	BOCALLAVE CROSS-TORX 1/2"- E-11	21%		\$	2.300,00	\$	1.529,50	\$	2.924,10
9949840	BOCALLAVE CROSS-TORX 1/2"- E-12	21%		\$	2.300,00	\$	1.529,50	\$	2.924,10
9949842	BOCALLAVE CROSS-TORX 1/2"- E-14	21%		\$	2.300,00	\$	1.529,50	\$	2.924,10
9949844	BOCALLAVE CROSS-TORX 1/2"- E-16	21%		\$	2.300,00	\$	1.529,50	\$	2.924,10
9949846	BOCALLAVE CROSS-TORX 1/2"- E-18	21%		\$	2.550,00	\$	1.695,75	\$	3.241,93
9949848	BOCALLAVE CROSS-TORX 1/2"- E-20	21%		\$	3.100,00	\$	2.061,50	\$	3.941,18
9949908	JGO BOCALLAVES 107 Pcs 1/4"-1/2"	21%		\$	190.000,00	\$	126.350,00	\$	229.325,25
9949910	JGO BOCALLAVES 150 Pcs 1/4"-1/2"-3/	21%		\$	312.019,00	\$	207.492,64	\$	376.599,13
9949912	JGO BOCALLAVES 171 Pcs 1/4"-1/2"-3/	21%		\$	221.969,96	\$	147.610,02	\$	267.912,19
9949916	JGO BOCALLAVES 216 Pcs 1/4"-1/2"-3/	21%		\$	272.464,04	\$	181.188,59	\$	328.857,28
9949934	JGO BOCALLAVES 45 Pcs METRICAS - 1/	21%		\$	40.734,72	\$	27.088,59	\$	49.165,79
9949944	JGO BOCALLAVES 23 Pcs METRICAS - 3/	21%		\$	52.251,76	\$	34.747,42	\$	63.066,57
9949965	JGO BOCALLAVES 32 Pcs METRICAS -1/2	21%		\$	97.199,00	\$	64.637,34	\$	117.316,76
9950001	JGO HERRAMIENTAS MANO 153 Pcs CROSS	21%		\$	87.168,00	\$	57.966,72	\$	103.806,80
9951104,1	LLAVE BOCA 6 x 7 mm CROSS	21%		\$	2.766,24	\$	1.839,55	\$	3.516,85

9951106,1	LLAVE BOCA 8 x 9 mm CROSS	21%	\$	2.916,40	\$	1.939,41	\$	3.707,76
9951110,1	LLAVE BOCA 10 x 11 mm CROSS	21%	\$	3.554,48	\$	2.363,73	\$	4.518,98
9951112,1	LLAVE BOCA 12 x 13 mm CROSS	21%	\$	4.127,36	\$	2.744,69	\$	5.247,31
9951114,1	LLAVE BOCA 14 x 15 mm CROSS	21%	\$	4.610,40	\$	3.065,92	\$	5.861,42
9951116,1	LLAVE BOCA 16 x 17 mm CROSS	21%	\$	5.614,08	\$	3.733,36	\$	7.137,44
9951118,1	LLAVE BOCA 18 x 19 mm CROSS	21%	\$	7.554,56	\$	5.023,78	\$	9.604,47
9951120,1	LLAVE BOCA 20 x 22 mm CROSS	21%	\$	9.809,92	\$	6.523,60	\$	12.471,81
9951124,1	LLAVE BOCA 24 x 27 mm CROSS	21%	\$	14.144,56	\$	9.406,13	\$	17.982,64
9952104,1	LLAVE BOCA 1/4x5/16" CROSS	21%	\$	2.679,76	\$	1.782,04	\$	3.406,90
9952108,1	LLAVE BOCA 3/8x7/16" CROSS	21%	\$	3.554,48	\$	2.363,73	\$	4.518,98
9952112,1	LLAVE BOCA 1/2x9/16" CROSS	21%	\$	4.610,40	\$	3.065,92	\$	5.861,42
9952116,1	LLAVE BOCA 5/8x11/16" CROSS	21%	\$	5.614,08	\$	3.733,36	\$	7.137,44
9952122,1	LLAVE BOCA 3/4x7/8" CROSS	21%	\$	9.809,92	\$	6.523,60	\$	12.471,81
9952124,1	LLAVE BOCA 15/16x1" CROSS	21%	\$	14.144,56	\$	9.406,13	\$	17.982,64
9953142	LLAVE COMBIN. CROSS. 25 mm L=337	21%	\$	14.328,00	\$	9.528,12	\$	18.215,86
9953144	LLAVE COMBIN. CROSS. 26 mm L=337	21%	\$	15.504,00	\$	10.310,16	\$	19.710,96
9953148	LLAVE COMBIN. CROSS. 28 mm L=391	21%	\$	17.808,00	\$	11.842,32	\$	22.640,15
9953150	LLAVE COMBIN. CROSS. 29 mm L=391	21%	\$	19.512,00	\$	12.975,48	\$	24.806,52
9953152	LLAVE COMBIN. CROSS. 30 mm L=391	21%	\$	19.512,00	\$	12.975,48	\$	24.806,52
9953154	LLAVE COMBIN. CROSS. 32 mm L=425	21%	\$	22.560,00	\$	15.002,40	\$	28.681,59
9953176	JGO 08 LLAVES COMBINADAS-METRICAS	21%	\$	32.171,60	\$	21.394,11	\$	40.901,27
9953176,2	JGO 08 LLAVES COMBINAD-METRIC S/PLA	21%	\$	33.172,00	\$	22.059,38	\$	42.173,12
9953190,1	JGO 14 LLAVES COMBINADAS-METRICAS	21%	\$	80.784,00	\$	53.721,36	\$	102.704,50
9953190,2	JGO 14 LLAVES COMBINAD-METRIC S/PLA	21%	\$	81.541,28	\$	54.224,95	\$	103.667,26
9954122	LLAVE COMBIN. DESPLAZADA 13/16"	21%	\$	9.480,00	\$	6.304,20	\$	12.052,37
9954128	LLAVE COMBIN. DESPLAZADA 1"	21%	\$	14.328,00	\$	9.528,12	\$	18.215,86
9954130	LLAVE COMBIN. DESPLAZADA 1-1/16"	21%	\$	16.488,00	\$	10.964,52	\$	20.961,97
9954132	LLAVE COMBIN. DESPLAZADA 1-1/8"	21%	\$	17.808,00	\$	11.842,32	\$	22.640,15
9954134	LLAVE COMBIN. DESPLAZADA 1-1/4"	21%	\$	22.560,00	\$	15.002,40	\$	28.681,59
9954176	JGO 08 LLAVES COMBINAD-PULGADAS	21%	\$	33.619,20	\$	22.356,77	\$	42.741,67
9954184	JGO 11 LLAVES COMBINAD-PULGADAS	21%	\$	53.555,68	\$	35.614,53	\$	68.087,85
9960102	LLAVE COMB/BOCA/ESTRIA 5mm CROSS	21%	\$	1.700,00	\$	1.130,50	\$	2.161,29
9960102,5	LLAVE COMB/BOCA/ESTRIA 5mm PRO-LINE	21%	\$	1.785,00	\$	1.187,03	\$	2.269,35
9960103	LLAVE COMB/BOCA/ESTRIA 5.5mm CROSS	21%	\$	1.900,00	\$	1.263,50	\$	2.415,56
9960103,5	LLAVE COMB/BOCA/ESTRIA 5.5mm PRO-LI	21%	\$	1.995,00	\$	1.326,68	\$	2.536,34
9960104	LLAVE COMB/BOCA/ESTRIA 6mm CROSS	21%	\$	2.450,00	\$	1.629,25	\$	3.114,80
9960104,5	LLAVE COMB/BOCA/ESTRIA 6mm PRO-LINE	21%	\$	2.573,00	\$	1.711,05	\$	3.271,18
9960106	LLAVE COMB/BOCA/ESTRIA 7mm CROSS	21%	\$	2.550,00	\$	1.695,75	\$	3.241,93
9960106,5	LLAVE COMB/BOCA/ESTRIA 7mm PRO-LINE	21%	\$	2.678,00	\$	1.780,87	\$	3.404,67
9960108	LLAVE COMB/BOCA/ESTRIA 8mm CROSS	21%	\$	2.650,00	\$	1.762,25	\$	3.369,07
9960108,5	LLAVE COMB/BOCA/ESTRIA 8mm PRO-LINE	21%	\$	2.783,00	\$	1.850,70	\$	3.538,16
9960110	LLAVE COMB/BOCA/ESTRIA 9mm CROSS	21%	\$	2.700,00	\$	1.795,50	\$	3.432,64
9960110,5	LLAVE COMB/BOCA/ESTRIA 9mm PRO-LINE	21%	\$	2.835,00	\$	1.885,28	\$	3.604,27
9960112	LLAVE COMB/BOCA/ESTRIA 10mm CROSS	21%	\$	2.950,00	\$	1.961,75	\$	3.750,47
9960112,5	LLAVE COMB/BOCA/ESTRIA 10mm PRO-LIN	21%	\$	3.098,00	\$	2.060,17	\$	3.938,63
9960114	LLAVE COMB/BOCA/ESTRIA 11mm CROSS	21%	\$	3.000,00	\$	1.995,00	\$	3.814,04
9960114,5	LLAVE COMB/BOCA/ESTRIA 11mm PRO-LIN	21%	\$	3.150,00	\$	2.094,75	\$	4.004,74
9960116	LLAVE COMB/BOCA/ESTRIA 12mm CROSS	21%	\$	3.300,00	\$	2.194,50	\$	4.195,45
9960116,5	LLAVE COMB/BOCA/ESTRIA 12mm PRO-LIN	21%	\$	3.465,00	\$	2.304,23	\$	4.405,22
9960118	LLAVE COMB/BOCA/ESTRIA 13mm CROSS	21%	\$	3.700,00	\$	2.460,50	\$	4.703,98
9960118,5	LLAVE COMB/BOCA/ESTRIA 13mm PRO-LIN	21%	\$	3.885,00	\$	2.583,53	\$	4.939,18
9960120	LLAVE COMB/BOCA/ESTRIA 14mm CROSS	21%	\$	4.000,00	\$	2.660,00	\$	5.085,39
9960120,5	LLAVE COMB/BOCA/ESTRIA 14mm PRO-LIN	21%	\$	4.200,00	\$	2.793,00	\$	5.339,66
9960122	LLAVE COMB/BOCA/ESTRIA 15mm CROSS	21%	\$	4.600,00	\$	3.059,00	\$	5.848,20
9960122,5	LLAVE COMB/BOCA/ESTRIA 15mm PRO-LIN	21%	\$	4.830,00	\$	3.211,95	\$	6.140,61
9960124	LLAVE COMB/BOCA/ESTRIA 16mm CROSS	21%	\$	5.300,00	\$	3.524,50	\$	6.738,14
9960124,5	LLAVE COMB/BOCA/ESTRIA 16mm PRO-LIN	21%	\$	5.565,00	\$	3.700,73	\$	7.075,05
9960126	LLAVE COMB/BOCA/ESTRIA 17mm CROSS	21%	\$	5.400,00	\$	3.591,00	\$	6.865,27
9960126,5	LLAVE COMB/BOCA/ESTRIA 17mm PRO-LIN	21%	\$	5.670,00	\$	3.770,55	\$	7.208,54
9960128	LLAVE COMB/BOCA/ESTRIA 18mm CROSS	21%	\$	6.420,00	\$	4.269,30	\$	8.162,05
9960128,5	LLAVE COMB/BOCA/ESTRIA 18mm PRO-LIN	21%	\$	6.741,00	\$	4.482,77	\$	8.570,15
9960130	LLAVE COMB/BOCA/ESTRIA 19mm CROSS	21%	\$	7.162,00	\$	4.762,73	\$	9.105,39
9960130,5	LLAVE COMB/BOCA/ESTRIA 19mm PRO-LIN	21%	\$	7.521,00	\$	5.001,47	\$	9.561,80
9960132	LLAVE COMB/BOCA/ESTRIA 20mm CROSS	21%	\$	9.015,00	\$	5.994,98	\$	11.461,19
9960132,5	LLAVE COMB/BOCA/ESTRIA 20mm PRO-LIN	21%	\$	9.466,00	\$	6.294,89	\$	12.034,57
9960134	LLAVE COMB/BOCA/ESTRIA 21mm CROSS	21%	\$	10.097,00	\$	6.714,51	\$	12.836,79
9960134,5	LLAVE COMB/BOCA/ESTRIA 21mm PRO-LIN	21%	\$	10.602,00	\$	7.050,33	\$	13.478,82
9960136	LLAVE COMB/BOCA/ESTRIA 22mm CROSS	21%	\$	11.050,00	\$	7.348,25	\$	14.048,38
9960136,5	LLAVE COMB/BOCA/ESTRIA 22mm PRO-LIN	21%	\$	11.603,00	\$	7.716,00	\$	14.751,44
9960138	LLAVE COMB/BOCA/ESTRIA 23mm CROSS	21%	\$	12.360,00	\$	8.219,40	\$	15.713,85
9960138,5	LLAVE COMB/BOCA/ESTRIA 23mm PRO-LIN	21%	\$	12.978,00	\$	8.630,37	\$	16.499,54
9960140	LLAVE COMB/BOCA/ESTRIA 24mm CROSS	21%	\$	13.720,00	\$	9.123,80	\$	17.442,88
9960140,5	LLAVE COMB/BOCA/ESTRIA 24mm PRO-LIN	21%	\$	14.406,00	\$	9.579,99	\$	18.315,02
9960142	LLAVE COMB/BOCA/ESTRIA 25mm CROSS	21%	\$	15.320,00	\$	10.187,80	\$	19.477,04
9960142,5	LLAVE COMB/BOCA/ESTRIA 25mm PRO-LIN	21%	\$	16.086,00	\$	10.697,19	\$	20.450,89
9960144	LLAVE COMB/BOCA/ESTRIA 26mm CROSS	21%	\$	16.600,00	\$	11.039,00	\$	21.104,36
9960144,5	LLAVE COMB/BOCA/ESTRIA 26mm PRO-LIN	21%	\$	17.430,00	\$	11.590,95	\$	22.159,58
9960146	LLAVE COMB/BOCA/ESTRIA 27mm CROSS	21%	\$	17.700,00	\$	11.770,50	\$	22.502,84
9960146,5	LLAVE COMB/BOCA/ESTRIA 27mm PRO-LIN	21%	\$	18.585,00	\$	12.359,03	\$	23.627,98
9960148	LLAVE COMB/BOCA/ESTRIA 28mm CROSS	21%	\$	19.200,00	\$	12.768,00	\$	24.409,86
9960148,5	LLAVE COMB/BOCA/ESTRIA 28mm PRO-LIN	21%	\$	20.160,00	\$	13.406,40	\$	25.630,36
9960150	LLAVE COMB/BOCA/ESTRIA 29mm CROSS	21%	\$	21.000,00	\$	13.965,00	\$	26.698,29

9960150,5	LLAVE COMB/BOCA/ESTRIA 29mm PRO-LIN	21%	\$	22.050,00	\$	14.663,25	\$	28.033,20
9960152	LLAVE COMB/BOCA/ESTRIA 30mm CROSS	21%	\$	22.500,00	\$	14.962,50	\$	28.605,31
9960152,5	LLAVE COMB/BOCA/ESTRIA 30mm PRO-LIN	21%	\$	23.625,00	\$	15.710,63	\$	30.035,57
9960154	LLAVE COMB/BOCA/ESTRIA 32mm CROSS	21%	\$	24.200,00	\$	16.093,00	\$	30.766,60
9960154,5	LLAVE COMB/BOCA/ESTRIA 32mm PRO-LIN	21%	\$	25.410,00	\$	16.897,65	\$	32.304,93
9962102	LLAVE COMB/BOC/ESTR. 7/32" CROSS	21%	\$	1.700,00	\$	1.130,50	\$	2.161,29
9962104	LLAVE COMB/BOC/ESTR. 1/4" CROSS	21%	\$	2.540,00	\$	1.689,10	\$	3.229,22
9962104,5	LLAVE COMB/BOC/ESTR. 1/4" PRO-LINE	21%	\$	2.667,00	\$	1.773,56	\$	3.390,68
9962106	LLAVE COMB/BOC/ESTR. 5/16" CROSS	21%	\$	2.750,00	\$	1.828,75	\$	3.496,20
9962106,5	LLAVE COMB/BOC/ESTR. 5/16" PRO-LINE	21%	\$	2.888,00	\$	1.920,52	\$	3.671,65
9962108	LLAVE COMB/BOC/ESTR. 11/32" CROSS	21%	\$	3.100,00	\$	2.061,50	\$	3.941,18
9962108,5	LLAVE COMB/BOC/ESTR. 11/32" PRO-LIN	21%	\$	3.255,00	\$	2.164,58	\$	4.138,23
9962110	LLAVE COMB/BOC/ESTR. 3/8" CROSS	21%	\$	3.450,00	\$	2.294,25	\$	4.386,15
9962110,5	LLAVE COMB/BOC/ESTR. 3/8" PRO-LINE	21%	\$	3.623,00	\$	2.409,30	\$	4.606,09
9962112	LLAVE COMB/BOC/ESTR. 7/16" CROSS	21%	\$	3.800,00	\$	2.527,00	\$	4.831,12
9962114	LLAVE COMB/BOC/ESTR. 1/2" CROSS	21%	\$	3.990,00	\$	2.653,35	\$	5.072,67
9962116	LLAVE COMB/BOC/ESTR. 9/16" CROSS	21%	\$	4.150,00	\$	2.759,75	\$	5.276,09
9962116,5	LLAVE COMB/BOC/ESTR. 9/16" PRO-LINE	21%	\$	4.358,00	\$	2.898,07	\$	5.540,53
9962118	LLAVE COMB/BOC/ESTR. 5/8" CROSS	21%	\$	4.950,00	\$	3.291,75	\$	6.293,17
9962118,5	LLAVE COMB/BOC/ESTR. 5/8" PRO-LINE	21%	\$	5.198,00	\$	3.456,67	\$	6.608,46
9962120	LLAVE COMB/BOC/ESTR. 11/16" CROSS	21%	\$	5.345,00	\$	3.554,43	\$	6.795,35
9962120,5	LLAVE COMB/BOC/ESTR. 11/16" PRO-LIN	21%	\$	5.613,00	\$	3.732,65	\$	7.136,07
9962122	LLAVE COMB/BOC/ESTR. 3/4" CROSS	21%	\$	7.170,00	\$	4.768,05	\$	9.115,56
9962122,5	LLAVE COMB/BOC/ESTR. 3/4" PRO-LINE	21%	\$	7.529,00	\$	5.006,79	\$	9.571,97
9962124	LLAVE COMB/BOC/ESTR. 25/32" CROSS	21%	\$	9.300,00	\$	6.184,50	\$	11.823,53
9962124,5	LLAVE COMB/BOC/ESTR. 25/32" PRO-LIN	21%	\$	9.765,00	\$	6.493,73	\$	12.414,70
9962126	LLAVE COMB/BOC/ESTR. 13/16" CROSS	21%	\$	10.250,00	\$	6.816,25	\$	13.031,31
9962126,5	LLAVE COMB/BOC/ESTR. 13/16" PROLINE	21%	\$	10.763,00	\$	7.157,40	\$	13.683,51
9962128	LLAVE COMB/BOC/ESTR. 7/8" CROSS	21%	\$	10.850,00	\$	7.215,25	\$	13.794,11
9962128,5	LLAVE COMB/BOC/ESTR. 7/8" PRO-LINE	21%	\$	11.393,00	\$	7.576,35	\$	14.484,46
9962130	LLAVE COMB/BOC/ESTR. 15/16" CROSS	21%	\$	12.520,00	\$	8.325,80	\$	15.917,26
9962130,5	LLAVE COMB/BOC/ESTR. 15/16" PRO-LI	21%	\$	13.146,00	\$	8.742,09	\$	16.713,13
9962132	LLAVE COMB/BOC/ESTR. 1" CROSS	21%	\$	15.980,00	\$	10.626,70	\$	20.316,13
9962132,5	LLAVE COMB/BOC/ESTR. 1" PRO-LINE	21%	\$	16.779,00	\$	11.158,04	\$	21.331,93
9962134	LLAVE COMB/BOC/ESTR. 1-1/16 CROSS	21%	\$	17.850,00	\$	11.870,25	\$	22.693,54
9962134,5	LLAVE COMB/BOC/ESTR. 1-1/16 PRO-LIN	21%	\$	18.743,00	\$	12.464,10	\$	23.828,86
9962136	LLAVE COMB/BOC/ESTR. 1-1/8 CROSS	21%	\$	19.900,00	\$	13.233,50	\$	25.299,81
9962136,5	LLAVE COMB/BOC/ESTR. 1-1/8 PRO-LINE	21%	\$	20.895,00	\$	13.895,18	\$	26.564,80
9962138	LLAVE COMB/BOC/ESTR. 1-3/16 CROSS	21%	\$	21.700,00	\$	14.430,50	\$	27.588,23
9962138,5	LLAVE COMB/BOC/ESTR. 1-3/16 PRO-LIN	21%	\$	22.785,00	\$	15.152,03	\$	28.967,64
9962140	LLAVE COMB/BOC/ESTR. 1-1/4 CROSS	21%	\$	25.000,00	\$	16.625,00	\$	31.783,68
9962140,5	LLAVE COMB/BOC/ESTR. 1-1/4 PRO-LINE	21%	\$	26.250,00	\$	17.456,25	\$	33.372,86
9962158	EXH-MUESTRARIO CON BOCA LLAVES 1/4"	21%	\$	203.662,00	\$	135.435,23	\$	258.925,07
9962158E	CHAPA P/EXH CROSS.BOCA LLAVES 1/4"	21%	\$	89.407,00	\$	59.455,66	\$	113.667,32
9962159	EXH-MUESTRARIO CON BOCA LLAVES 3/8"	21%	\$	269.284,00	\$	179.073,86	\$	342.353,41
9962159E	CHAPA P/EXH CROSS.BOCA LLAVES 3/8"	21%	\$	83.895,00	\$	55.790,18	\$	106.659,66
9962160	EXH-MUESTRARIO CON BOCA LLAVES 1/2"	21%	\$	413.046,00	\$	274.675,59	\$	525.124,79
9962160E	CHAPA P/EXH CROSS.BOCA LLAVES 1/2"	21%	\$	107.440,00	\$	71.447,60	\$	136.593,52
9962164	EXH-MUESTRARIO CON BOCA LLAVES 3/4"	21%	\$	260.204,00	\$	173.035,66	\$	330.809,57
9962164E	CHAPA P/EXH CROSS.BOCA LLAVES 3/4"	21%	\$	78.134,00	\$	51.959,11	\$	99.335,43
9962168	EXH-MUESTRARIO ACCESORIOS BOCA LLA	21%	\$	434.604,00	\$	289.011,66	\$	552.532,49
9962168E	CHAPA P/EXH CROSS.ACCES.BOCA LLAVES	21%	\$	93.240,00	\$	62.004,60	\$	118.540,39
9962172	EXH-MUESTRARIO LLAVES FIJAS-ESTRIAS	21%	\$	407.794,00	\$	271.183,01	\$	518.447,68
9962172E	CHAPA P/EXH. CROSS LLAVES FIJAS-EST	21%	\$	90.505,00	\$	60.185,83	\$	115.063,26
9962174	EXH-MUESTRARIO CONLLAVES COMBINADAS	21%	\$	498.400,00	\$	331.436,00	\$	633.639,34
9962174E	CHAPA P/EXH CROSS.LLAVES COMBINADAS	21%	\$	81.325,00	\$	54.081,13	\$	103.392,29
9962175	EXH-MUESTRARIO CON LLAVES COMB CRIQ	21%	\$	261.570,00	\$	173.944,05	\$	332.546,23
9962175E	CHAPA P/EXH CROSS LLAVES COMB CRIQ	21%	\$	31.541,00	\$	20.974,77	\$	40.099,56
9962176	EXH-MUESTRARIO CON LLAVES DE AJUSTE	21%	\$	576.814,00	\$	383.581,31	\$	733.330,75
9962176E	CHAPA P/EXH CROSS.LLAVES DE AJUSTE	21%	\$	84.557,00	\$	56.230,41	\$	107.501,29
9962177	EXH-MUESTRARIO CON PINZAS VARIAS	21%	\$	446.626,00	\$	297.006,29	\$	567.816,63
9962177E	CHAPA P/EXH CROSS-PINZAS VARIAS.	21%	\$	91.145,00	\$	60.611,43	\$	115.876,92
9962178	EXH-MUESTRARIO MINI PINZAS-TIJERAS	21%	\$	640.628,00	\$	426.017,62	\$	814.460,49
9962178E	CHAPA P/EXH. CROSS MINI PINZAS	21%	\$	95.004,00	\$	63.177,66	\$	120.783,05
9962179	EXH-MUESTRARIO ALICATES CORTAPERROS	21%	\$	233.366,00	\$	155.188,39	\$	296.689,16
9962179E	CHAPA P/EXH. CROSS ALI.CORTA PERNOS	21%	\$	26.419,00	\$	17.568,64	\$	33.587,72
9962190	EXH-MUESTRARIO P/TALLER 19 Un. MM	21%	\$	112.426,00	\$	74.763,29	\$	142.932,46
9962190E	CHAPA P/EXH TALLER 19 Un.MILIMETROS	21%	\$	36.600,00	\$	24.339,00	\$	46.531,30
9962191	EXH-MUESTRARIO P/TALLER 7 Un. MM	21%	\$	136.522,00	\$	90.787,13	\$	173.566,84
9962191E	CHAPA P/EXH TALLER 7 Un. MILIMETROS	21%	\$	21.607,00	\$	14.368,66	\$	27.469,99
9962192	EXH-MUESTRARIO P/TALLER 14 Un. PULG	21%	\$	84.162,00	\$	55.967,73	\$	106.999,11
9962192E	CHAPA P/EXH TALLER 14 Un. PULGADAS	21%	\$	28.443,00	\$	18.914,60	\$	36.160,92
9962193	EXH-MUESTRARIO P/TALLER 5 Un. PULG	21%	\$	100.431,00	\$	66.786,62	\$	127.682,65
9962193E	CHAPA P/EXH TALLER 5 Un. PULGADAS	21%	\$	18.875,00	\$	12.551,88	\$	23.996,67
9962198	EXH-MUESTRARIO DESTOR. M/ACRILICO	21%	\$	488.382,00	\$	324.774,03	\$	620.902,99
9962198E	CHAPA P/EXH DESTOR. M/ACRILICO	21%	\$	93.452,00	\$	62.145,58	\$	118.809,92
9962199	EXH-MUESTRARIO DESTOR. M/ERGON.SOFT	21%	\$	343.418,00	\$	228.372,97	\$	436.603,44
9962199E	CHAPA P/EXH DESTOR. M/ERGONOM.SOFT	21%	\$	91.140,00	\$	60.608,10	\$	115.870,57
9962250	EXH-MUESTRARIO LLAVES HEXA. (ALLEN)	21%	\$	116.410,00	\$	77.412,65	\$	147.997,50
9962250E	CHAPA P/EXH. CROSS LLAVES HEXAG.	21%	\$	26.043,00	\$	17.318,60	\$	33.109,69
9962260	EXH-MUESTRARIO SERRUCHOS	21%	\$	225.018,00	\$	149.636,97	\$	286.075,96
9962260E	CHAPA P/EXH. CROSS SERRUCHOS	21%	\$	25.148,00	\$	16.723,42	\$	31.971,83

9962270	EXH-MUESTRARIO FORMONES	21%		\$	226.408,00	\$	150.561,32	\$	287.843,13
9962270E	CHAPA P/EXH. CROSS FORMONES	21%		\$	28.700,00	\$	19.085,50	\$	36.487,66
9962280	EXH-MUESTRARIO ESPATULAS	21%		\$	133.842,00	\$	89.004,93	\$	170.159,63
9962280E	CHAPA P/EXH. CROSS ESPATULAS	21%		\$	23.228,00	\$	15.446,62	\$	29.530,85
9962281	EXH-MUESTRARIO ESPATULAS MADERA CRO	21%		\$	110.602,00	\$	73.550,33	\$	140.613,52
9962281E	CHAPA P/EXH. CROSS ESPATULAS MADERA	21%		\$	22.464,00	\$	14.938,56	\$	28.559,54
9962288	EXH-MUESTRARIO SIERRAS COPA	21%		\$	436.844,00	\$	290.501,26	\$	555.380,31
9962288E	CHAPA P/EXH. CROSS SIERRAS COPA	21%		\$	74.449,00	\$	49.508,59	\$	94.650,51
9962340	EXH-TABLERO ESPECIALISTA CROSSMASTE	21%	#	\$	570.221,00	\$	379.196,97	\$	724.948,76
9962340E	CHAPA p/TABLERO ESPECIALISTA CROSS	21%		\$	160.257,00	\$	106.570,91	\$	203.742,26
9963006	LLAVE EST. ACODADA 6x7mm CROSS	21%		\$	3.352,16	\$	2.229,19	\$	4.261,76
9963008	LLAVE EST. ACODADA 8x9mm CROSS	21%		\$	3.650,80	\$	2.427,78	\$	4.641,43
9963010	LLAVE EST. ACODADA 10x11mm CROSS	21%		\$	4.554,88	\$	3.029,00	\$	5.790,83
9963012	LLAVE EST. ACODADA 12x13mm CROSS	21%		\$	5.057,60	\$	3.363,30	\$	6.429,96
9963014	LLAVE EST. ACODADA 14x15mm CROSS	21%		\$	5.633,68	\$	3.746,40	\$	7.162,36
9963018	LLAVE EST. ACODADA 16x17mm CROSS	21%		\$	6.797,28	\$	4.520,19	\$	8.641,70
9963022	LLAVE EST. ACODADA 18x19mm CROSS	21%		\$	8.192,64	\$	5.448,11	\$	10.415,69
9963026	LLAVE EST. ACODADA 20x22mm CROSS	21%		\$	9.844,24	\$	6.546,42	\$	12.515,44
9963030	LLAVE EST. ACODADA 24x27mm CROSS	21%		\$	15.659,04	\$	10.413,26	\$	19.908,07
9963106	LLAVE EST. ACODADA 1/4x5/16" CROSS	21%		\$	3.352,16	\$	2.229,19	\$	4.261,76
9963110	LLAVE EST. ACODADA 3/8x7/16" CROSS	21%		\$	4.554,88	\$	3.029,00	\$	5.790,83
9963112	LLAVE EST. ACODAD 1/2x9/16" CROSS	21%		\$	5.633,68	\$	3.746,40	\$	7.162,36
9963118	LLAVE EST.ACODADA 5/8x11/16" CROSS	21%		\$	6.598,16	\$	4.387,78	\$	8.388,55
9963122	LLAVE EST.ACODADA 3/4x7/8" CROSS	21%		\$	9.844,24	\$	6.546,42	\$	12.515,44
9963128	LLAVE EST..ACODADA 15/16x1" CROSS	21%		\$	15.659,04	\$	10.413,26	\$	19.908,07
9966406	LLAVE DOBLE TORX CROSSM E6-E8	21%		\$	2.255,44	\$	1.499,87	\$	2.867,45
9966410	LLAVE DOBLE TORX CROSSM E10-E12	21%		\$	2.834,80	\$	1.885,14	\$	3.604,01
9966414	LLAVE DOBLE TORX CROSSM E14-E18	21%		\$	6.222,80	\$	4.138,16	\$	7.911,34
9966420	LLAVE DOBLE TORX CROSSM E20-E24	21%		\$	10.794,08	\$	7.178,06	\$	13.723,02
9966448	LLAVE BOCA ABIERTA-CORONA CR 8-10mm	21%		\$	3.831,92	\$	2.548,23	\$	4.871,70
9966450	LLAVE BOCA ABIERTA-CORONA CR10-12mm	21%		\$	5.801,76	\$	3.858,17	\$	7.376,05
9966455	LLAVE BOCA ABIERTA-CORONA CR15-17mm	21%		\$	10.051,52	\$	6.684,26	\$	12.778,97
9966475	LLAVE BOCA ABIERTA-COR.CR3/8"x7/16"	21%		\$	5.801,76	\$	3.858,17	\$	7.376,05
9966606	LLAVE CRUZ 356mm CROSS	21%		\$	20.951,60	\$	13.932,81	\$	26.636,75
9966610	LLAVE CRUZ PLEGABLE 356mm CROSS	21%		\$	27.400,00	\$	18.221,00	\$	34.834,91
9966706	LLAVE COMBINADA C/CRIQUE 8mm L:mm	21%		\$	5.707,20	\$	3.795,29	\$	7.255,83
9966706,5	LLAVE COMBINADA C/CRIQUE CORTA 8mm	21%		\$	4.793,20	\$	3.187,48	\$	6.093,82
9966706,8	LLAVE COMBINADA C/CRIQUE FLEX 8mm	21%		\$	8.310,16	\$	5.526,26	\$	10.565,10
9966708	LLAVE COMBINADA C/CRIQUE 9mm L:mm	21%		\$	5.847,36	\$	3.888,49	\$	7.434,02
9966708,8	LLAVE COMBINADA C/CRIQUE FLEX 9mm	21%		\$	8.479,84	\$	5.639,09	\$	10.780,82
9966710	LLAVE COMBINADA C/CRIQUE 10mm L:mm	21%		\$	5.916,00	\$	3.934,14	\$	7.521,29
9966710,5	LLAVE COMBINADA C/CRIQUE CORTA 10mm	21%		\$	4.966,16	\$	3.302,50	\$	6.313,71
9966710,8	LLAVE COMBINADA C/CRIQUE FLEX 10mm	21%		\$	8.561,44	\$	5.693,36	\$	10.884,56
9966712	LLAVE COMBINADA C/CRIQUE 11mm L:mm	21%		\$	6.191,84	\$	4.117,57	\$	7.871,98
9966712,8	LLAVE COMBINADA C/CRIQUE FLEX 11mm	21%		\$	9.168,56	\$	6.097,09	\$	11.656,42
9966714	LLAVE COMBINADA C/CRIQUE 12mm L:mm	21%		\$	6.444,80	\$	4.285,79	\$	8.193,58
9966714,5	LLAVE COMBINADA C/CRIQUE CORTA 12mm	21%		\$	5.366,00	\$	3.568,39	\$	6.822,05
9966714,8	LLAVE COMBINADA C/CRIQUE FLEX 12mm	21%		\$	9.354,64	\$	6.220,84	\$	11.892,99
9966716	LLAVE COMBINADA C/CRIQUE 13mm L:mm	21%		\$	7.355,52	\$	4.891,42	\$	9.351,42
9966716,5	LLAVE COMBINADA C/CRIQUE CORTA 13mm	21%		\$	6.018,80	\$	4.002,50	\$	7.651,98
9966716,8	LLAVE COMBINADA C/CRIQUE FLEX 13mm	21%		\$	10.580,24	\$	7.035,86	\$	13.451,16
9966718	LLAVE COMBINADA C/CRIQUE 14mm L:mm	21%		\$	7.894,08	\$	5.249,56	\$	10.036,11
9966718,5	LLAVE COMBINADA C/CRIQUE CORTA 14mm	21%		\$	6.446,40	\$	4.286,86	\$	8.195,61
9966718,8	LLAVE COMBINADA C/CRIQUE FLEX 14mm	21%		\$	11.412,56	\$	7.589,35	\$	14.509,32
9966720	LLAVE COMBINADA C/CRIQUE 15mm L:mm	21%		\$	8.256,32	\$	5.490,45	\$	10.496,65
9966720,5	LLAVE COMBINADA C/CRIQUE CORTA 15mm	21%		\$	6.732,00	\$	4.476,78	\$	8.558,71
9966720,8	LLAVE COMBINADA C/CRIQUE FLEX 15mm	21%		\$	11.962,56	\$	7.955,10	\$	15.208,56
9966722	LLAVE COMBINADA C/CRIQUE 16mm L:mm	21%		\$	8.972,64	\$	5.966,81	\$	11.407,34
9966722,8	LLAVE COMBINADA C/CRIQUE FLEX 16mm	21%		\$	13.003,76	\$	8.647,50	\$	16.532,29
9966724	LLAVE COMBINADA C/CRIQUE 17mm L:mm	21%		\$	9.607,68	\$	6.389,11	\$	12.214,70
9966724,8	LLAVE COMBINADA C/CRIQUE FLEX 17mm	21%		\$	13.901,36	\$	9.244,40	\$	17.673,45
9966726	LLAVE COMBINADA C/CRIQUE 18mm L:mm	21%		\$	10.046,72	\$	6.681,07	\$	12.772,87
9966726,5	LLAVE COMBINADA C/CRIQUE CORTA 18mm	21%		\$	8.150,24	\$	5.419,91	\$	10.361,78
9966726,8	LLAVE COMBINADA C/CRIQUE FLEX 18mm	21%		\$	14.586,80	\$	9.700,22	\$	18.544,88
9966728	LLAVE COMBINADA C/CRIQUE 19mm L:mm	21%		\$	10.741,92	\$	7.143,38	\$	13.656,71
9966728,8	LLAVE COMBINADA C/CRIQUE FLEX 19mm	21%		\$	15.265,76	\$	10.151,73	\$	19.408,08
9966730	LLAVE COMBINADA C/CRIQUE 20mm L:mm	21%		\$	11.554,56	\$	7.683,78	\$	14.689,86
9966730,8	LLAVE COMBINADA C/CRIQUE FLEX 20mm	21%		\$	16.755,76	\$	11.142,58	\$	21.302,39
9966732	LLAVE COMBINADA C/CRIQUE 21mm L:mm	21%		\$	12.612,00	\$	8.386,98	\$	16.034,23
9966734	LLAVE COMBINADA C/CRIQUE 22mm L:mm	21%		\$	13.635,36	\$	9.067,51	\$	17.335,27
9966736	LLAVE COMBINADA C/CRIQUE 23mm L:mm	21%		\$	14.714,24	\$	9.784,97	\$	18.706,90
9966738	LLAVE COMBINADA C/CRIQUE 24mm L:mm	21%		\$	15.667,20	\$	10.418,69	\$	19.918,45
9966740	LLAVE COMBINADA C/CRIQUE 25mm L:mm	21%		\$	16.821,12	\$	11.186,04	\$	21.385,48
9966786,5	SET LLAVES CRIQUE FLEXIBLES 5PCS-mm	21%		\$	53.097,12	\$	35.309,58	\$	67.504,86
9966788,5	SET LLAVES CRIQUE FLEXIBLES 7PCS-mm	21%		\$	76.880,24	\$	51.125,36	\$	97.741,46
9966791,5	SET LLAVES CRIQUE FLEXIBLE 10PCS-mm	21%		\$	107.535,76	\$	71.511,28	\$	136.715,27
9966902	LLAVE TIPO "T" 6mm Cr-V - CROSS	21%		\$	5.472,08	\$	3.638,93	\$	6.956,91
9966904	LLAVE TIPO "T" 7mm Cr-V - CROSS	21%		\$	5.468,84	\$	3.636,78	\$	6.952,79
9966906	LLAVE TIPO "T" 8mm Cr-V - CROSS	21%		\$	5.468,84	\$	3.636,78	\$	6.952,79
9966908	LLAVE TIPO "T" 9mm Cr-V - CROSS	21%		\$	5.488,40	\$	3.649,79	\$	6.977,66
9966910	LLAVE TIPO "T" 10mm Cr-V - CROSS	21%		\$	5.488,40	\$	3.649,79	\$	6.977,66
9966912	LLAVE TIPO "T" 11mm Cr-V - CROSS	21%		\$	5.488,40	\$	3.649,79	\$	6.977,66

9966914	LLAVE TIPO "T" 12mm Cr-V - CROSS	21%	\$	5.532,48	\$	3.679,10	\$	7.033,70
9966916	LLAVE TIPO "T" 13mm Cr-V - CROSS	21%	\$	5.556,96	\$	3.695,38	\$	7.064,82
9966918	LLAVE TIPO "T" 14mm Cr-V - CROSS	21%	\$	5.556,96	\$	3.695,38	\$	7.064,82
9966920	LLAVE TIPO "T" 15mm Cr-V - CROSS	21%	\$	6.113,48	\$	4.065,46	\$	7.772,35
9966924	LLAVE TIPO "T" 17mm Cr-V - CROSS	21%	\$	6.160,80	\$	4.096,93	\$	7.832,51
9966928	LLAVE TIPO "T" 19mm Cr-V - CROSS	21%	\$	6.188,56	\$	4.115,39	\$	7.867,81
9967106	LIJA TELA ESMERIL G:40-PACK25u-CROS	21%	\$	21.420,00	\$	14.244,30	\$	27.232,25
9967110	LIJA TELA ESMERIL G:60-PACK25u-CROS	21%	\$	20.333,08	\$	13.521,50	\$	25.850,40
9967112	LIJA TELA ESMERIL G:80-PACK25u-CROS	21%	\$	20.333,08	\$	13.521,50	\$	25.850,40
9967116	LIJA TELA ESMERIL G120-PACK25u-CROS	21%	\$	20.333,08	\$	13.521,50	\$	25.850,40
9967120	LIJA TELA ESMERIL G180-PACK25u-CROS	21%	\$	20.333,08	\$	13.521,50	\$	25.850,40
9967122	LIJA TELA ESMERIL G220-PACK25u-CROS	21%	\$	20.333,08	\$	13.521,50	\$	25.850,40
9967208	LIJA DISCO FIBRA 7"-16-PACK25u- CRO	21%	\$	63.657,76	\$	42.332,41	\$	80.931,10
9967210	LIJA DISCO FIBRA 7"-24-PACK25u- CRO	21%	\$	59.690,40	\$	39.694,12	\$	75.887,21
9967212	LIJA DISCO FIBRA 7"-36-PACK25u- CRO	21%	\$	53.040,00	\$	35.271,60	\$	67.432,24
9967306	LIJA P/MADERA G:40-PACK25u-CROSS	21%	\$	9.844,24	\$	6.546,42	\$	12.515,44
9967310	LIJA P/MADERA G:60-PACK25u-CROSS	21%	\$	8.754,04	\$	5.821,44	\$	11.129,42
9967312	LIJA P/MADERA G:80-PACK25u-CROSS	21%	\$	8.037,60	\$	5.345,00	\$	10.218,58
9967316	LIJA P/MADERA G:120-PACK25u-CROSS	21%	\$	7.040,44	\$	4.681,89	\$	8.950,84
9967320	LIJA P/MADERA G:180-PACK25u-CROSS	21%	\$	7.040,44	\$	4.681,89	\$	8.950,84
9967322	LIJA P/MADERA G:220-PACK25u-CROSS	21%	\$	7.040,44	\$	4.681,89	\$	8.950,84
9967502	LIJA AL AGUA G:60-PACK25u- CROSS	21%	\$	17.679,44	\$	11.756,83	\$	22.476,70
9967504	LIJA AL AGUA G:80-PACK 25u-CROSS	21%	\$	17.679,44	\$	11.756,83	\$	22.476,70
9967506	LIJA AL AGUA G:100-PACK 25u- CROSS	21%	\$	16.775,32	\$	11.155,59	\$	21.327,25
9967508	LIJA AL AGUA G:120-PACK 25u-CROSS	21%	\$	16.775,32	\$	11.155,59	\$	21.327,25
9967510	LIJA AL AGUA G:150-PACK 25u-CROSS	21%	\$	14.967,08	\$	9.953,11	\$	19.028,35
9967512	LIJA AL AGUA G:180-PACK 25u-CROSS	21%	\$	14.967,08	\$	9.953,11	\$	19.028,35
9967514	LIJA AL AGUA G:220-PACK 25u-CROSS	21%	\$	14.967,08	\$	9.953,11	\$	19.028,35
9967516	LIJA AL AGUA G:240-PACK 25u-CROSS	21%	\$	14.967,08	\$	9.953,11	\$	19.028,35
9967518	LIJA AL AGUA G:280-PACK 25u-CROSS	21%	\$	14.967,08	\$	9.953,11	\$	19.028,35
9967520	LIJA AL AGUA G:320-PACK 25u-CROSS	21%	\$	14.967,08	\$	9.953,11	\$	19.028,35
9967522	LIJA AL AGUA G:360-PACK 25u-CROSS	21%	\$	14.967,08	\$	9.953,11	\$	19.028,35
9967524	LIJA AL AGUA G:400-PACK 25u-CROSS	21%	\$	14.967,08	\$	9.953,11	\$	19.028,35
9967605	PRECINTO NYLON 2.5x100mm BLAN CROSS	21%	\$	815,00	\$	541,98	\$	983,68
9967606	PRECINTO NYLON 2.5x100mm NEGR CROSS	21%	\$	815,00	\$	541,98	\$	983,68
9967617	PRECINTO NYLON 3.6x150mm BLAN CROSS	21%	\$	2.075,00	\$	1.379,88	\$	2.504,47
9967618	PRECINTO NYLON 3.6x150mm NEGR CROSS	21%	\$	2.075,00	\$	1.379,88	\$	2.504,47
9967621	PRECINTO NYLON 3.6x200mm BLAN CROSS	21%	\$	2.675,00	\$	1.778,88	\$	3.228,66
9967622	PRECINTO NYLON 3.6x200mm NEGR CROSS	21%	\$	2.675,00	\$	1.778,88	\$	3.228,66
9967623	PRECINTO NYLON 3.6x250mm BLAN CROSS	21%	\$	3.442,00	\$	2.288,93	\$	4.154,41
9967624	PRECINTO NYLON 3.6x250mm NEGR CROSS	21%	\$	3.442,00	\$	2.288,93	\$	4.154,41
9967647	PRECINTO NYLON 4.8x200mm BLAN CROSS	21%	\$	3.599,00	\$	2.393,34	\$	4.343,90
9967648	PRECINTO NYLON 4.8x200mm NEGR CROSS	21%	\$	3.599,00	\$	2.393,34	\$	4.343,90
9967653	PRECINTO NYLON 4.8x300mm BLAN CROSS	21%	\$	5.394,00	\$	3.587,01	\$	6.510,42
9967654	PRECINTO NYLON 4.8x300mm NEGR CROSS	21%	\$	5.394,00	\$	3.587,01	\$	6.510,42
9967663	PRECINTO NYLON 4.8x400mm BLAN CROSS	21%	\$	7.676,00	\$	5.104,54	\$	9.264,74
9967664	PRECINTO NYLON 4.8x400mm NEGR CROSS	21%	\$	7.676,00	\$	5.104,54	\$	9.264,74
9967699	PRECINTO NYLON 7.2x450mm BLAN CROSS	21%	\$	15.323,00	\$	10.189,80	\$	18.494,48
9967700	PRECINTO NYLON 7.2x450mm NEGR CROSS	21%	\$	15.323,00	\$	10.189,80	\$	18.494,48
9967705	PRECINTO NYLON 7.2x550mm BLAN CROSS	21%	\$	18.680,00	\$	12.422,20	\$	22.546,29
9967706	PRECINTO NYLON 7.2x550mm NEGR CROSS	21%	\$	18.680,00	\$	12.422,20	\$	22.546,29
9967760	PRECINTO NYLON REUS 7.6x250mm N. CR	21%	\$	13.086,00	\$	8.702,19	\$	15.794,47
9968306	LIMA MED.CAÑA CROSS 6" FINA C/M	21%	\$	4.045,72	\$	2.690,40	\$	5.143,51
9968308	LIMA MED.CAÑA CROSS 8" FINA C/M	21%	\$	4.610,40	\$	3.065,92	\$	5.861,42
9968310	LIMA MED.CAÑA CROSS 10"FINA C/M	21%	\$	5.899,68	\$	3.923,29	\$	7.500,54
9968312	LIMA MED.CAÑA CROSS 12" FINA C/M	21%	\$	7.492,48	\$	4.982,50	\$	9.525,54
9968326	LIMA MED.CAÑA CROSS 6" MEDIA C/M	21%	\$	3.828,68	\$	2.546,07	\$	4.867,58
9968328	LIMA MED.CAÑA CROSS 8" MEDIA C/M	21%	\$	4.393,36	\$	2.921,58	\$	5.585,49
9968330	LIMA MED.CAÑA CROSS 10"MEDIA C/M	21%	\$	5.754,40	\$	3.826,68	\$	7.315,84
9968332	LIMA MED.CAÑA CROSS 12"MEDIA C/M	21%	\$	6.622,64	\$	4.404,06	\$	8.419,67
9968356	LIMA MED.CAÑA CROSS 6" BAST C/M	21%	\$	3.740,56	\$	2.487,47	\$	4.755,55
9968358	LIMA MED.CAÑA CROSS 8" BAST C/M	21%	\$	4.300,32	\$	2.859,71	\$	5.467,20
9968360	LIMA MED.CAÑA CROSS 10" BAST C/M	21%	\$	5.658,16	\$	3.762,68	\$	7.193,48
9968362	LIMA MED.CAÑA CROSS 12" BAST C/M	21%	\$	6.528,00	\$	4.341,12	\$	8.299,35
9968406	LIMA PARALELA CROSS 6" FINA C/M	21%	\$	3.957,60	\$	2.631,80	\$	5.031,48
9968408	LIMA PARALELA CROSS 8" FINA C/M	21%	\$	4.432,52	\$	2.947,63	\$	5.635,27
9968410	LIMA PARALELA CROSS 10" FINA C/M	21%	\$	5.805,04	\$	3.860,35	\$	7.380,22
9968412	LIMA PARALELA CROSS 12" FINA C/M	21%	\$	6.872,00	\$	4.569,88	\$	8.736,70
9968426	LIMA PARALELA CROSS 6" MEDIA C/M	21%	\$	3.740,56	\$	2.487,47	\$	4.755,55
9968428	LIMA PARALELA CROSS 8" MEDIA C/M	21%	\$	4.256,24	\$	2.830,40	\$	5.411,16
9968430	LIMA PARALELA CROSS 10"MEDIA C/M	21%	\$	5.560,24	\$	3.697,56	\$	7.068,99
9968432	LIMA PARALELA CROSS 12"MEDIA C/M	21%	\$	6.072,68	\$	4.038,33	\$	7.720,48
9968456	LIMA PARALELA CROSS 6" BAST C/M	21%	\$	3.652,40	\$	2.428,85	\$	4.643,47
9968458	LIMA PARALELA CROSS 8" BAST C/M	21%	\$	4.168,12	\$	2.771,80	\$	5.299,13
9968460	LIMA PARALELA CROSS 10" BAST C/M	21%	\$	5.462,32	\$	3.632,44	\$	6.944,50
9968462	LIMA PARALELA CROSS 12" BAST C/M	21%	\$	5.984,56	\$	3.979,73	\$	7.608,45
9968506	LIMA REDONDA CROSS 6" FINA C/M	21%	\$	3.343,96	\$	2.223,73	\$	4.251,33
9968508	LIMA REDONDA CROSS 8" FINA C/M	21%	\$	4.215,44	\$	2.803,27	\$	5.359,29
9968510	LIMA REDONDA CROSS 10" FINA C/M	21%	\$	5.462,32	\$	3.632,44	\$	6.944,50
9968512	LIMA REDONDA CROSS 12" FINA C/M	21%	\$	5.764,24	\$	3.833,22	\$	7.328,35
9968526	LIMA REDONDA CROSS 6" MEDIA C/M	21%	\$	3.255,84	\$	2.165,13	\$	4.139,30
9968528	LIMA REDONDA CROSS 8" MEDIA C/M	21%	\$	4.083,28	\$	2.715,38	\$	5.191,27

9968530	LIMA REDONDA CROSS 10"MEDIA C/M	21%	\$	5.315,44	\$	3.534,77	\$	6.757,77
9968532	LIMA REDONDA CROSS 12"MEDIA C/M	21%	\$	5.591,24	\$	3.718,17	\$	7.108,41
9968556	LIMA REDONDA CROSS 6" BAST C/M	21%	\$	3.170,96	\$	2.108,69	\$	4.031,39
9968558	LIMA REDONDA CROSS 8" BAST C/M	21%	\$	3.859,68	\$	2.566,69	\$	4.906,99
9968560	LIMA REDONDA CROSS 10" BAST C/M	21%	\$	5.183,24	\$	3.446,85	\$	6.589,70
9968562	LIMA REDONDA CROSS P 12" BAST C/M	21%	\$	5.503,12	\$	3.659,57	\$	6.996,38
9968810	ESCOFINA M.CAÑA 8"BAST C/M CROSS	21%	\$	3.422,32	\$	2.275,84	\$	4.350,96
9968812	ESCOFINA M.CAÑA 10"BAST C/M CROSS	21%	\$	4.396,60	\$	2.923,74	\$	5.589,60
9968856	LIMA PARALELA ROMBI P/AFIL 6" CROSS	21%	\$	4.133,84	\$	2.749,00	\$	5.255,55
9969108	MARTILLO BOLITA PROF 340g CROSS	21%	\$	6.126,52	\$	4.074,14	\$	7.788,93
9969110	MARTILLO BOLITA PROF 453g CROSS	21%	\$	7.329,32	\$	4.874,00	\$	9.318,11
9969112	MARTILLO BOLITA PROF 680g CROSS	21%	\$	9.863,80	\$	6.559,43	\$	12.540,31
9969154	MARTILLO GALPONERO CROSS. 340g	21%	\$	7.448,44	\$	4.953,21	\$	9.469,55
9969156	MARTILLO GALPONERO CROSS. 453g	21%	\$	8.517,40	\$	5.664,07	\$	10.828,57
9969158	MARTILLO GALPONERO CROSS. 570g	21%	\$	9.844,24	\$	6.546,42	\$	12.515,44
9969176	MARTILLO GALPONERO CROSS. 340g-F-V	21%	\$	8.014,76	\$	5.329,82	\$	10.189,54
9969178	MARTILLO GALPONERO CROSS. 453g F-V	21%	\$	9.617,36	\$	6.395,54	\$	12.227,00
9969180	MARTILLO GALPONERO CROSS. 570g F-V	21%	\$	10.591,68	\$	7.043,47	\$	13.465,70
9969206	MARTILLO MECANICO CROSS. 200g	21%	\$	4.416,20	\$	2.936,77	\$	5.614,52
9969208	MARTILLO MECANICO CROSS. 300g	21%	\$	5.428,04	\$	3.609,65	\$	6.900,92
9969210	MARTILLO MECANICO CROSS. 400g	21%	\$	6.222,80	\$	4.138,16	\$	7.911,34
9969254	MARTILLO CARPINTERO CROSS 18mm	21%	\$	4.517,36	\$	3.004,04	\$	5.743,13
9969256	MARTILLO CARPINTERO CROSS 20mm	21%	\$	4.847,04	\$	3.223,28	\$	6.162,27
9969258	MARTILLO CARPINTERO CROSS 22mm	21%	\$	5.604,28	\$	3.726,85	\$	7.124,98
9969260	MARTILLO CARPINTERO CROSS 25mm	21%	\$	7.144,88	\$	4.751,35	\$	9.083,62
9969408	MAZA ACERO CROSS. 800g C/CABO	21%	\$	9.912,76	\$	6.591,99	\$	12.602,56
9969410	MAZA ACERO CROSS 1000g C/CABO	21%	\$	12.060,48	\$	8.020,22	\$	15.333,06
9969414	MAZA ACERO CROSS 1500g C/CABO	21%	\$	15.985,44	\$	10.630,32	\$	20.323,04
9969418	MAZA ACERO CROSS 2000g C/CABO	21%	\$	19.135,20	\$	12.724,91	\$	24.327,48
9969428	MAZA ACERO 800g CABO FIBRA CROSS	21%	\$	11.051,92	\$	7.349,53	\$	14.050,83
9969430	MAZA ACERO 1000g CABO FIBRA CROSS	21%	\$	12.940,12	\$	8.605,18	\$	16.451,38
9969434	MAZA ACERO 1500g CABO FIBRA CROSS	21%	\$	16.863,44	\$	11.214,19	\$	21.439,28
9969438	MAZA ACERO 2000g CABO FIBRA CROSS	21%	\$	20.272,72	\$	13.481,36	\$	25.773,66
9969444	MAZA ACERO 3000g CABO LARGO - FIBRA	21%	\$	37.821,60	\$	25.151,36	\$	48.084,38
9969446	MAZA ACERO 5000g CABO LARGO - FIBRA	21%	\$	50.660,56	\$	33.689,27	\$	64.407,15
9969459	MAZA GOMA 453g CABO FIBRA	21%	\$	7.769,96	\$	5.167,02	\$	9.878,32
9969461	MAZA GOMA 680g CABO FIBRA	21%	\$	10.570,48	\$	7.029,37	\$	13.438,75
9969546	PUNTA CEMENTISTA 350x19mm CROSS	21%	\$	9.225,60	\$	6.135,02	\$	11.728,94
9969604	CINCEL EN PUNTA SDS-Plus 250mm CROS	21%	\$	3.312,00	\$	2.202,48	\$	4.210,70
9969612	CINCEL PLANO SDS-Plus 250x20mm CROS	21%	\$	3.520,00	\$	2.340,80	\$	4.475,14
9969618	CINCEL PALA SDS-Plus 250x40mm CROSS	21%	\$	4.576,00	\$	3.043,04	\$	5.817,68
9969622	CINCEL ACANALADO SDS-Plus250x22mmCR	21%	\$	4.186,08	\$	2.783,74	\$	5.321,96
9969634	CINCEL PUNTA 1-1/8" p/9993934 580mm	21%	\$	39.257,76	\$	26.106,41	\$	49.910,24
9969636	CINCEL PUNTA 1-1/8" p/9993934 410mm	21%	\$	22.479,20	\$	14.948,67	\$	28.578,86
9969644	CINCEL PALA 1-1/8" p/9993934 500mm	21%	\$	48.925,76	\$	32.535,63	\$	62.201,62
9969650	CINCEL EN PUNTA SDS-Max 400mm CROSS	21%	\$	7.569,20	\$	5.033,52	\$	9.623,08
9969652	CINCEL EN PUNTA SDS-Max 600mm CROSS	21%	\$	10.155,92	\$	6.753,69	\$	12.911,70
9969662	CINCEL PLANO SDS-Max 280x25mm CROSS	21%	\$	5.648,00	\$	3.755,92	\$	7.180,57
9969664	CINCEL PLANO SDS-Max 400x25mm CROSS	21%	\$	7.675,28	\$	5.104,06	\$	9.757,94
9969672	CINCEL PLANO RANUR SDS-Max280x38mmC	21%	\$	15.628,00	\$	10.392,62	\$	19.868,61
9969682	CINCEL PUNTA 1-1/16" p/9993932 410m	21%	\$	19.037,28	\$	12.659,79	\$	24.202,99
9969688	CINCEL PALA 1-1/16" p/9993932 410mm	21%	\$	25.340,08	\$	16.851,15	\$	32.216,03
9969692	VASTAGO ADAPTADOR SDSPlus-mandrilCR	21%	\$	1.819,68	\$	1.210,09	\$	2.313,44
9969802	ALICATE PELACABLE AUTOM 170mmCROSS	21%	\$	9.570,08	\$	6.364,10	\$	12.166,89
9969803	PINZA PELACABLE AUTOMATICA 8" CROSS	21%	\$	27.150,00	\$	18.054,75	\$	34.517,07
9969804	ALICATE ENTALLAR TERMIN CROSS 229mm	21%	\$	9.268,16	\$	6.163,33	\$	11.783,05
9969811	PINZA CRIMPEDORA C/PELA CABLE CROSS	21%	\$	13.778,96	\$	9.163,01	\$	17.517,84
9969813	PINZA CRIMPEADORA C/TESTER CONEXION	21%	\$	33.467,44	\$	22.255,85	\$	42.548,73
9969826	ALICATE CORTE DIAGONAL 6" p/1.000V	21%	\$	16.055,60	\$	10.676,97	\$	20.412,24
9969848	PINZA COMUN UNIVERSAL 8" P/1.000V	21%	\$	18.035,20	\$	11.993,41	\$	22.929,00
9969868	PINZA DE PUNTA LARGA 8" p/1.000V	21%	\$	16.677,44	\$	11.090,50	\$	21.202,81
9969910	PINZA PUNZONADOR-PRENSADORA 10" CRO	21%	\$	22.787,60	\$	15.153,75	\$	28.970,95
9969938	CEPILLO ESCOFINA C. SECO 140x40mmCR	21%	\$	13.702,40	\$	9.112,10	\$	17.420,51
9969942	CEPILLO ESCOFINA C. SECO 250x40mmCR	21%	\$	20.315,04	\$	13.509,50	\$	25.827,47
9970110	ALICATE CORTAPER.CROSS L=8" (203mm)	21%	\$	10.398,00	\$	6.914,67	\$	13.219,47
9970112	ALICATE CORTAPER.CROSS L=12"(300mm)	21%	\$	18.746,00	\$	12.466,09	\$	23.832,67
9970113	ALICATE CORTAPER.CROSS L=14"(355mm)	21%	\$	20.683,00	\$	13.754,20	\$	26.295,27
9970115	ALICATE CORTAPER.CROSS L=18"(450mm)	21%	\$	27.110,00	\$	18.028,15	\$	34.466,22
9970117	ALICATE CORTAPER.CROSS L=24"(600mm)	21%	\$	39.745,00	\$	26.430,43	\$	50.529,69
9970119	ALICATE CORTAPER.CROSS L=30"(760mm)	21%	\$	56.571,00	\$	37.619,72	\$	71.921,37
9970121	ALICATE CORTAPER.CROSS L=36"(910mm)	21%	\$	79.562,00	\$	52.908,73	\$	101.150,91
9970123	ALICATE CORTAPER.CROSS L=42"(1067mm)	21%	\$	107.907,00	\$	71.758,16	\$	137.187,24
9970124	ALICATE CORTE DIAGONAL CROSS 5-1/2"	21%	\$	6.989,84	\$	4.648,24	\$	8.886,51
9970126	ALICATE CORTE DIAGONAL CROSS 6-1/2"	21%	\$	7.637,76	\$	5.079,11	\$	9.710,24
9970126,5	ALICA CO.DIAG.DOBL.ART CROSS 6-1/2"	21%	\$	14.376,32	\$	9.560,25	\$	18.277,29
9970127	ALICATE CORTE DIAGONAL XTRA CROSS 8	21%	\$	23.692,00	\$	15.755,18	\$	30.120,75
9970128	ALICATE CORTE DIAGONAL CROSS 7-1/2"	21%	\$	9.049,44	\$	6.017,88	\$	11.504,98
9970154,5	ALICATE COR.FRON.DOBL.ART CROSS 6"	21%	\$	14.376,32	\$	9.560,25	\$	18.277,29
9970160	ALICATE CORTA CABLE CROSS 8"	21%	\$	11.072,00	\$	7.362,88	\$	14.076,35
9970182	REPARACION CORTAPERNO CROSS 8"	21%	\$	5.325,12	\$	3.541,20	\$	6.770,08
9970186	REPARACION CORTAPERNO CROSS 14"	21%	\$	10.699,52	\$	7.115,18	\$	13.602,80
9970252	MINIALICATE CORTE DIAG.CROSS.4 1/2"	21%	\$	5.336,64	\$	3.548,87	\$	6.784,72

9970262	MINIALICATE CORTE FRONTAL CROSS. 4"	21%	\$	5.336,64	\$	3.548,87	\$	6.784,72
9970274	MINIPINZA UNIVERSAL CROSS 4-1/2"	21%	\$	5.336,64	\$	3.548,87	\$	6.784,72
9970280	MINIPINZA MED.CAÑA RECTA CROSS 4-1/2"	21%	\$	5.336,64	\$	3.548,87	\$	6.784,72
9970284	MINIPINZA PUNTA CURVA CROSS. 5"	21%	\$	5.336,64	\$	3.548,87	\$	6.784,72
9970290	MINIPINZA PUNTA PLANA CROSS 5"	21%	\$	5.336,64	\$	3.548,87	\$	6.784,72
9970296	MINIPINZA PUNTA REDONDA CROSS 5"	21%	\$	5.336,64	\$	3.548,87	\$	6.784,72
9970314	PINZA UNIVERSAL CROSS 6"	21%	\$	7.668,80	\$	5.099,75	\$	9.749,71
9970316	PINZA UNIVERSAL CROSS 7"	21%	\$	8.785,04	\$	5.842,05	\$	11.168,83
9970316,5	PINZA UNIV. DOBLE ART. CROSS 7"	21%	\$	14.627,60	\$	9.727,35	\$	18.596,76
9970318	PINZA UNIVERSAL CROSS 8"	21%	\$	10.105,36	\$	6.720,06	\$	12.847,42
9970320	PINZA UNIVERSAL CROSS 10"	21%	\$	13.424,80	\$	8.927,49	\$	17.067,58
9970358	PINZA COMBI.TIPO FORD CROSS 8"	21%	\$	7.525,12	\$	5.004,20	\$	9.567,04
9970421	PINZA PICO LORO CROSS. 6" L=152mm	21%	\$	7.864,64	\$	5.229,99	\$	9.998,69
9970426	PINZA PICO LORO CROSS. 8" L=203mm	21%	\$	9.759,36	\$	6.489,97	\$	12.407,53
9970428	PINZA PICO LORO CROSS. 10" L=254mm	21%	\$	11.639,44	\$	7.740,23	\$	14.797,77
9970430	PINZA PICO LORO CROSS. 12" L=305mm	21%	\$	15.061,76	\$	10.016,07	\$	19.148,72
9970434	PINZA PICO LORO D.CORREDERA 10" CR	21%	\$	11.663,92	\$	7.756,51	\$	14.828,89
9970435	PINZA PICO LORO D.CORREDERA 12" CR	21%	\$	14.926,24	\$	9.925,95	\$	18.976,43
9970452	PINZA PICO LORO AD. AUTO 7" -180mm	21%	\$	16.563,20	\$	11.014,53	\$	21.057,57
9970458	PINZA PICO LORO AD. AUTO 10" -254mm	21%	\$	20.999,04	\$	13.964,36	\$	26.697,07
9970460	PINZA PICO LORO AD. AUTO 12"-305mm	21%	\$	24.403,20	\$	16.228,13	\$	31.024,94
9970502	PINZA PRESION MORD. CURVA CROSS 5"	21%	\$	7.804,24	\$	5.189,82	\$	9.921,90
9970506	PINZA PRESION MORD. CURVA CROSS 7"	21%	\$	10.306,08	\$	6.853,54	\$	13.102,60
9970510	PINZA PRESION MORD.CURVA CROSS.10"	21%	\$	13.357,92	\$	8.883,02	\$	16.982,55
9970524	PINZA PRESION MORD RECTA CROSS 7"	21%	\$	11.264,00	\$	7.490,56	\$	14.320,45
9970528	PINZA PRESION MORD RECTA CROSS 10"	21%	\$	13.958,48	\$	9.282,39	\$	17.746,07
9970544	PINZA PRESION MORD.LAR CROSS 6½"	21%	\$	9.029,84	\$	6.004,84	\$	11.480,06
9970548	PINZA PRESION MORD.LAR CROSS 9"	21%	\$	11.362,00	\$	7.555,73	\$	14.445,04
9970578	PINZA PRESION T/SOLDADOR CROSS 10"	21%	\$	22.125,04	\$	14.713,15	\$	28.128,60
9970579	PINZA PRESION T/HOJALATER CROSS 10"	21%	\$	17.472,20	\$	11.619,01	\$	22.213,23
9970620	PINZA PUNTA PLANA CROSS 6"	21%	\$	6.430,08	\$	4.276,00	\$	8.174,86
9970644	PINZA PUNTA MEDIA CAÑA CROSS 6-1/2"	21%	\$	6.466,00	\$	4.299,89	\$	8.220,53
9970646	PINZA PUNTA M.CAÑA PROF.CROSS. 8"	21%	\$	7.967,44	\$	5.298,35	\$	10.129,38
9970674	PINZA PUNTA REDONDA PROF.CROSS. 6"	21%	\$	6.430,08	\$	4.276,00	\$	8.174,86
9970690	PINZA ALARGADA P. REDONDA RECTA 11"	21%	\$	12.176,32	\$	8.097,25	\$	15.480,33
9970692	PINZA ALARGADA P. REDONDA CURVA 11"	21%	\$	12.078,40	\$	8.032,14	\$	15.355,84
9970695	PINZA ALARGADA P. REDONDA INYEC 11"	21%	\$	12.597,44	\$	8.377,30	\$	16.015,72
9970712	PINZA MULTIPLE CROSS - 4 PUNTAS	21%	\$	6.110,24	\$	4.063,31	\$	7.768,24
9970726	PINZA P/ANILLOS SEEGER EXT.CURVA 7"	21%	\$	6.289,76	\$	4.182,69	\$	7.996,47
9970730	PINZA P/ANILLOS SEEGER EXT.CURVA 10"	21%	\$	8.649,60	\$	5.751,98	\$	10.996,64
9970746	PINZA P/ANILLOS SEEGER EXT.RECTA 7"	21%	\$	6.289,76	\$	4.182,69	\$	7.996,47
9970750	PINZA P/ANILLOS SEEGER EXT.RECTA 10"	21%	\$	8.649,60	\$	5.751,98	\$	10.996,64
9970756	PINZA P/ANILLOS SEEGER INT.CURVA 7"	21%	\$	6.289,76	\$	4.182,69	\$	7.996,47
9970760	PINZA P/ANILLOS SEEGER INT.CURVA 10"	21%	\$	8.649,60	\$	5.751,98	\$	10.996,64
9970766	PINZA P/ANILLOS SEEGER INT.RECTA 7"	21%	\$	6.289,76	\$	4.182,69	\$	7.996,47
9970770	PINZA P/ANILLOS SEEGER INT.RECTA 10"	21%	\$	8.649,60	\$	5.751,98	\$	10.996,64
9970806	SET MINI PINZA-ALICATES 3PCS CROSS	21%	\$	15.404,48	\$	10.243,98	\$	19.584,44
9970810	SET MINI PINZA-ALICATES 5PCS CROSS	21%	\$	25.516,32	\$	16.968,35	\$	32.440,10
9970814	SET PINZA PICO DE LORO 2PCS CROSS	21%	\$	20.876,56	\$	13.882,91	\$	26.541,35
9970816	SET PINZA PICO DE LORO AUTO 2PCS CR	21%	\$	41.576,80	\$	27.648,57	\$	52.858,54
9970826	SET LLAVE AJUSTABLE XTRA-FORCE 2PCS	21%	\$	37.224,32	\$	24.754,17	\$	47.325,03
9970827	SET LLAVE AJUSTABLE XTRA-FORCE 3PCS	21%	\$	44.380,64	\$	29.513,13	\$	56.423,19
9970832	SET PINZA DE PRESION 2 PCS CROSS	21%	\$	24.460,40	\$	16.266,17	\$	31.097,66
9970838	SET PINZA DE PRESION 3 PCS CROSS	21%	\$	33.358,08	\$	22.183,12	\$	42.409,69
9970852	SET PINZAS 2 PCS CROSS	21%	\$	12.638,24	\$	8.404,43	\$	16.067,59
9970872	SET PINZAS 3 PCS CROSS	21%	\$	19.270,64	\$	12.814,98	\$	24.499,67
9970874	SET PINZAS 3 PCS CROSS	21%	\$	22.394,32	\$	14.892,22	\$	28.470,95
9970876	SET PINZAS 3 PCS CROSS	21%	\$	22.869,20	\$	15.208,02	\$	29.074,69
9970890	SET 5 HERRAMIENTAS DE MANO CROSS	21%	\$	32.987,60	\$	21.936,75	\$	41.938,69
9970902	PINZA SACABOCADOS 2.5 a 5 MM CROSS	21%	\$	10.720,60	\$	7.129,20	\$	13.629,60
9971004	REMACHADORA POP MANUAL CROSS 9-1/2"	21%	\$	7.680,00	\$	5.107,20	\$	9.763,94
9971050	REMACHADORA AUTOM. P/TALADRO-ATORN	21%	\$	16.936,00	\$	11.262,44	\$	21.531,53
9971204	DISCO DIAMANT HUMED 110mm CROSS	21%	\$	4.701,76	\$	3.126,67	\$	5.977,57
9971206	DISCO DIAMANT HUMED 115mm CROSS	21%	\$	4.905,76	\$	3.262,33	\$	6.236,92
9971210	DISCO DIAMANT HUMED 180mm CROSS	21%	\$	11.314,56	\$	7.524,18	\$	14.384,73
9971218	DISCO DIAMANT HUMED 230mm CROSS	21%	\$	17.170,24	\$	11.418,21	\$	21.829,33
9971302	DISCO DIAMANT SECO 110mm CROSS	21%	\$	5.321,92	\$	3.539,08	\$	6.766,01
9971306	DISCO DIAMANT SECO 115mm CROSS	21%	\$	5.447,60	\$	3.622,65	\$	6.925,79
9971310	DISCO DIAMANT SECO 180mm CROSS	21%	\$	13.348,16	\$	8.876,53	\$	16.970,14
9971320	DISCO DIAMANT SECO 230mm CROSS	21%	\$	18.085,84	\$	12.027,08	\$	22.993,38
9971404	DISCO DIAMANT T PLA 110mm CROSS	21%	\$	5.362,72	\$	3.566,21	\$	6.817,88
9971406	DISCO DIAMANT T PLA 115mm CROSS	21%	\$	5.566,72	\$	3.701,87	\$	7.077,23
9971412	DISCO DIAMANT T PLA 180mm CROSS	21%	\$	13.224,00	\$	8.793,96	\$	16.812,29
9971420	DISCO DIAMANT T PLA 230mm CROSS	21%	\$	18.208,24	\$	12.108,48	\$	23.148,99
9971473	SIERRA COPA DIAMANTADA CROSS 5mm	21%	#	2.276,00	\$	1.513,54	\$	2.893,59
9971474	SIERRA COPA DIAMANTADA CROSS 6mm	21%	#	2.543,00	\$	1.691,10	\$	3.233,04
9971476	SIERRA COPA DIAMANTADA CROSS 8mm	21%	#	3.154,00	\$	2.097,41	\$	4.009,83
9971478	SIERRA COPA DIAMANTADA CROSS 10mm	21%	#	3.770,00	\$	2.507,05	\$	4.792,98
9971480	SIERRA COPA DIAMANTADA CROSS 12mm	21%	#	4.360,00	\$	2.899,40	\$	5.543,07
9971482	SIERRA COPA DIAMANTADA CROSS 14mm	21%	\$	5.101,60	\$	3.392,56	\$	6.485,90
9971483	SIERRA COPA DIAMANTADA CROSS 16mm	21%	\$	5.760,96	\$	3.831,04	\$	7.324,18
9971484	SIERRA COPA DIAMANTADA CROSS 20mm	21%	\$	7.298,32	\$	4.853,38	\$	9.278,70

9971485	SIERRA COPA DIAMANTADA CROSS 22mm	21%	\$	7.952,72	\$	5.288,56	\$	10.110,67
9971486	SIERRA COPA DIAMANTADA CROSS 25mm	21%	\$	8.920,48	\$	5.932,12	\$	11.341,03
9971487	SIERRA COPA DIAMANTADA CROSS 30mm	21%	\$	10.547,60	\$	7.014,15	\$	13.409,66
9971488	SIERRA COPA DIAMANTADA CROSS 32mm	21%	\$	11.161,28	\$	7.422,25	\$	14.189,86
9971489	SIERRA COPA DIAMANTADA CROSS 35mm	21%	\$	12.132,32	\$	8.067,99	\$	15.424,39
9971490	SIERRA COPA DIAMANTADA CROSS 40mm	21%	\$	13.852,40	\$	9.211,85	\$	17.611,21
9971491	SIERRA COPA DIAMANTADA CROSS 45mm	21%	\$	15.391,36	\$	10.235,25	\$	19.567,76
9971492	SIERRA COPA DIAMANTADA CROSS 50mm	21%	\$	17.060,96	\$	11.345,54	\$	21.690,40
9971493	SIERRA COPA DIAMANTADA CROSS 60mm	21%	\$	21.269,84	\$	14.144,44	\$	27.041,35
9971502	SIERRA COPA WIDIA CROSS 30mm	21%	\$	6.229,36	\$	4.142,52	\$	7.919,68
9971506	SIERRA COPA WIDIA CROSS 40mm	21%	\$	7.148,16	\$	4.753,53	\$	9.087,79
9971512	SIERRA COPA WIDIA CROSS 55mm	21%	\$	9.787,12	\$	6.508,43	\$	12.442,83
9971514	SIERRA COPA WIDIA CROSS 60mm	21%	\$	10.676,56	\$	7.099,91	\$	13.573,61
9971516	SIERRA COPA WIDIA CROSS 65mm	21%	\$	11.985,44	\$	7.970,32	\$	15.237,65
9971518	SIERRA COPA WIDIA CROSS 70mm	21%	\$	13.676,16	\$	9.094,65	\$	17.387,14
9971522	SIERRA COPA WIDIA CROSS 80mm	21%	\$	16.269,44	\$	10.819,18	\$	20.684,10
9971526	SIERRA COPA WIDIA CROSS 90mm	21%	\$	20.754,16	\$	13.801,52	\$	26.385,74
9971532	SIERRA COPA WIDIA CROSS 105mm	21%	\$	30.061,44	\$	19.990,86	\$	38.218,52
9971584	VASTAGO P/SIERRA WIDIA 250mm SDS P	21%	\$	8.982,56	\$	5.973,40	\$	11.419,95
9971587	VASTAGO P/SIERRA WIDIA 450mm SDS P	21%	\$	14.586,80	\$	9.700,22	\$	18.544,88
9971594	VASTAGO P/SIERRA WIDIA 250mm SDS M	21%	\$	10.048,24	\$	6.682,08	\$	12.774,80
9971597	VASTAGO P/SIERRA WIDIA 450mm SDS M	21%	\$	15.608,48	\$	10.379,64	\$	19.843,79
9971607	SIERRA COPA BI-M CROSS 19mm(3/4")	21%	\$	3.941,28	\$	2.620,95	\$	5.010,73
9971608	SIERRA COPA BI-M CROSS 20mm(25/32")	21%	\$	4.128,96	\$	2.745,76	\$	5.249,34
9971610	SIERRA COPA BI-M CROSS 22mm(7/8")	21%	\$	4.488,00	\$	2.984,52	\$	5.705,81
9971612	SIERRA COPA BI-M CROSS 24mm(15/16")	21%	\$	4.894,40	\$	3.254,78	\$	6.222,48
9971613	SIERRA COPA BI-M CROSS 25mm(1")	21%	\$	5.078,88	\$	3.377,46	\$	6.457,02
9971615	SIERRA COPA BI-M CROSS 27mm(1-1/16")	21%	\$	5.485,28	\$	3.647,71	\$	6.973,69
9971618	SIERRA COPA BI-M CROSS 30mm(1-3/16")	21%	\$	6.075,84	\$	4.040,43	\$	7.724,50
9971620	SIERRA COPA BI-M CROSS 32mm(1-1/4")	21%	\$	6.490,56	\$	4.316,22	\$	8.251,75
9971623	SIERRA COPA BI-M CROSS 35mm(1-3/8")	21%	\$	7.035,68	\$	4.678,73	\$	8.944,79
9971626	SIERRA COPA BI-M CROSS 38mm(1-1/2")	21%	\$	7.629,60	\$	5.073,68	\$	9.699,87
9971628	SIERRA COPA BI-M CROSS 40mm(1-9/16")	21%	\$	8.029,44	\$	5.339,58	\$	10.208,20
9971629	SIERRA COPA BI-M CROSS 41mm(1-5/8")	21%	\$	8.217,12	\$	5.464,38	\$	10.446,81
9971632	SIERRA COPA BI-M CROSS 44mm(1-3/4")	21%	\$	8.804,64	\$	5.855,09	\$	11.193,75
9971633	SIERRA COPA BI-M CROSS 45mm(1-25/32")	21%	\$	8.979,36	\$	5.971,27	\$	11.415,88
9971636	SIERRA COPA BI-M CROSS 48mm(1-7/8")	21%	\$	9.465,60	\$	6.294,62	\$	12.034,06
9971638	SIERRA COPA BI-M CROSS 50mm(1-31/32")	21%	\$	9.911,04	\$	6.590,84	\$	12.600,37
9971639	SIERRA COPA BI-M CROSS 51mm (2")	21%	\$	10.059,68	\$	6.689,69	\$	12.789,34
9971640	SIERRA COPA BI-M CROSS 52mm(2-1/16")	21%	\$	10.250,72	\$	6.816,73	\$	13.032,22
9971642	SIERRA COPA BI-M CROSS 54mm(2-1/8")	21%	\$	10.647,20	\$	7.080,39	\$	13.536,29
9971645	SIERRA COPA BI-M CROSS 57mm(2-1/4")	21%	\$	11.241,12	\$	7.475,34	\$	14.291,36
9971648	SIERRA COPA BI-M CROSS 60mm(2-3/8")	21%	\$	11.833,76	\$	7.869,45	\$	15.044,82
9971652	SIERRA COPA BI-M CROSS 64mm(2-1/2")	21%	\$	12.621,92	\$	8.393,58	\$	16.046,84
9971655	SIERRA COPA BI-M CROSS 67mm(2-5/8")	21%	\$	13.219,20	\$	8.790,77	\$	16.806,19
9971658	SIERRA COPA BI-M CROSS 70mm(2-3/4")	21%	\$	13.803,36	\$	9.179,23	\$	17.548,86
9971664	SIERRA COPA BI-M CROSS 76mm(3")	21%	\$	14.993,28	\$	9.970,53	\$	19.061,66
9971666	SIERRA COPA BI-M CROSS 79mm(3-1/8")	21%	\$	15.531,84	\$	10.328,67	\$	19.746,36
9971668	SIERRA COPA BI-M CROSS 83mm(3-1/4")	21%	\$	16.267,68	\$	10.818,01	\$	20.681,87
9971670	SIERRA COPA BI-M CROSS 89mm(3-1/2")	21%	\$	17.405,28	\$	11.574,51	\$	22.128,15
9971672	SIERRA COPA BI-M CROSS 92mm(3-5/8")	21%	\$	17.947,20	\$	11.934,89	\$	22.817,12
9971674	SIERRA COPA BI-M CROSS 95mm(3-3/4")	21%	\$	18.488,96	\$	12.295,16	\$	23.505,88
9971676	SIERRA COPA BI-M CROSS 102mm(4")	21%	\$	19.967,52	\$	13.278,40	\$	25.385,65
9971690	VASTAGO P/SIERRA COPA 3/8" 14a30mm	21%	\$	4.714,88	\$	3.135,40	\$	5.994,25
9971696	VASTAGO P/SIERRA COP 7/16" 32a178mm	21%	#	7.860,00	\$	5.226,90	\$	9.992,79
9971714	ARCO SIERRA PODA CROSS 21" C/HOJA	21%	\$	12.403,20	\$	8.248,13	\$	15.768,77
9971716	ARCO SIERRA PODA CROSS 24" C/HOJA	21%	\$	13.860,56	\$	9.217,27	\$	17.621,58
9971718	ARCO SIERRA PODA CROSS 30" C/HOJA	21%	\$	15.027,44	\$	9.993,25	\$	19.105,09
9971720	ARCO SIERRA PODA CROSS 36" C/HOJA	21%	\$	16.510,96	\$	10.979,79	\$	20.991,16
9971734	HOJA SIERRA PODA CROS.LEÑA SECA 21"	21%	\$	2.952,00	\$	1.963,08	\$	3.753,02
9971736	HOJA SIERRA PODA CROS.LEÑA SECA 24"	21%	\$	3.584,00	\$	2.383,36	\$	4.556,51
9971738	HOJA SIERRA PODA CROS.LEÑA SECA 30"	21%	\$	4.060,40	\$	2.700,17	\$	5.162,18
9971740	HOJA SIERRA PODA CROS.LEÑA SECA 36"	21%	\$	4.744,00	\$	3.154,76	\$	6.031,27
9971754	HOJA SIERRA PODA CRO.LEÑA VERDE 21"	21%	\$	2.952,00	\$	1.963,08	\$	3.753,02
9971756	HOJA SIERRA PODA CRO.LEÑA VERDE 24"	21%	\$	3.584,00	\$	2.383,36	\$	4.556,51
9971758	HOJA SIERRA PODA CRO.LEÑA VERDE 30"	21%	\$	4.064,00	\$	2.702,56	\$	5.166,75
9971760	HOJA SIERRA PODA CRO.LEÑA VERDE 36"	21%	\$	4.744,00	\$	3.154,76	\$	6.031,27
9971808	SERRUCHO CROSS MAX CUT 20" M/MADERA	21%	\$	14.196,80	\$	9.440,87	\$	18.049,06
9971810	SERRUCHO CROSS MAX CUT 22" M/MADERA	21%	\$	15.193,92	\$	10.103,96	\$	19.316,74
9971824	SERRUCHO CROSS HARD CUT 16" M/PLAST	21%	\$	10.563,92	\$	7.025,01	\$	13.430,41
9971828	SERRUCHO CROSS HARD CUT 20" M/PLAST	21%	\$	12.119,20	\$	8.059,27	\$	15.407,71
9971830	SERRUCHO CROSS HARD CUT 22" M/PLAST	21%	\$	12.767,12	\$	8.490,13	\$	16.231,44
9971832	SERRUCHO CROSS HARD CUT 24" M/PLAST	21%	\$	13.480,32	\$	8.964,41	\$	17.138,16
9971844	SERRUCHO CROSS.COSTILLA 12" M/PLAST	21%	\$	10.164,08	\$	6.759,11	\$	12.922,07
9971852	SERRUCHO P/CONT SECO RECTO 6" CROSS	21%	\$	11.019,28	\$	7.327,82	\$	14.009,33
9971854	SERRUCHO P/CONT SECO D/COR 6" CROSS	21%	\$	11.362,00	\$	7.555,73	\$	14.445,04
9971856	SERRUCHO P/CONT SECO CURVO 6" CROSS	21%	\$	11.601,92	\$	7.715,28	\$	14.750,07
9971862	CAJA P/INGLETES CROSS. S/SERRUCHO	21%	\$	11.260,00	\$	7.487,90	\$	14.315,37
9971872	SERRUCHO CROSS PODA CURVO M/PLAST.	21%	\$	9.668,00	\$	6.429,22	\$	12.291,38
9972206	TENAZA CARPINTERO PROF. CROSS. 7"	21%	\$	9.029,84	\$	6.004,84	\$	11.480,06
9972208	TENAZA CARPINTERO PROF. CROSS. 8"	21%	\$	10.692,88	\$	7.110,77	\$	13.594,36
9972220	TENAZA ½ CORTE ARMADOR PRO CROS 9"	21%	\$	10.102,08	\$	6.717,88	\$	12.843,25

9972224	TENAZA ½ CORTE ARMADOR PRO CROS 12"	21%		\$	14.074,40	\$	9.359,48	\$	17.893,45
9972250,1	PINZA P/CERAMICO P. TUNGSTENO 8" CR	21%		\$	11.796,08	\$	7.844,39	\$	14.996,91
9972256,1	PINZA P/VIDRIO P. TUNGSTENO 8" CROS	21%		\$	14.498,72	\$	9.641,65	\$	18.432,90
9972260,1	PINZA CORTA CERAMICA 8" CROSS	21%		\$	13.263,28	\$	8.820,08	\$	16.862,23
9972266	PINZA P/VIDRIO 8" CROSSMASTER	21%		\$	12.956,48	\$	8.616,06	\$	16.472,18
9979112	PORTA HERRAMIENTAS 3 BOLSILLOS CROS	21%	#	\$	6.242,00	\$	4.150,93	\$	7.935,75
9979116	PORTA HERRAMIENTAS CLAVERA SIMPLE C	21%	#	\$	7.372,00	\$	4.902,38	\$	9.372,37
9979120	PORTA HERRAMIENTAS CLAVERA DOBLE CR	21%	#	\$	11.263,00	\$	7.489,90	\$	14.319,18
9979120,9	CINTURON PORTA HERR. CUERO 5 BOLSIL	21%	#	\$	21.660,00	\$	14.403,90	\$	26.143,08
9979122	PORTA HERRAMIENTAS TALADRO-ATORNI C	21%	#	\$	7.533,00	\$	5.009,45	\$	9.577,06
9979136	PORTA HERRAMIENTAS ELECTRICISTA CRO	21%	#	\$	9.688,00	\$	6.442,52	\$	12.316,81
9979140,9	CINTURON PORTA HERR. CUERO 9 BOLSIL	21%	#	\$	27.719,00	\$	18.433,14	\$	33.456,14
9979141,9	CINTURON PORTA HERR. CUERO 12 BOLSIL	21%	#	\$	42.735,00	\$	28.418,78	\$	51.580,08
9979142	PORTA HERRA.CONST.SECO SIMPLE CROSS	21%	#	\$	14.532,00	\$	9.663,78	\$	18.475,21
9980108	SENSOR ELASTICO 1mx18mm C/MOSQUETON	21%		\$	4.881,28	\$	3.246,05	\$	6.205,80
9980132	CINCHA AMARRE 408Kg x2 AMARILLA	21%		\$	16.297,12	\$	10.837,58	\$	20.719,29
9980132,2	CINCHA AMARRE 408Kg x2 NEGRA	21%		\$	16.297,12	\$	10.837,58	\$	20.719,29
9980132,4	CINCHA AMARRE 408Kg x2 CAMUFLADA	21%		\$	17.000,56	\$	11.305,37	\$	21.613,61
9980134	CINCHA AMARRE 408Kg x4 AMARILLA	21%		\$	31.789,76	\$	21.140,19	\$	40.415,82
9980134,2	CINCHA AMARRE 408Kg x4 NEGRA	21%		\$	31.789,76	\$	21.140,19	\$	40.415,82
9980134,4	CINCHA AMARRE 408Kg x4 CAMUFLADA	21%		\$	33.844,40	\$	22.506,53	\$	43.027,98
9980136	CINCHA AMARRE C/CRIQUE 700Kg x2 AMA	21%		\$	16.701,92	\$	11.106,78	\$	21.233,94
9980136,2	CINCHA AMARRE C/CRIQUE 700Kg x2 NEG	21%		\$	16.701,92	\$	11.106,78	\$	21.233,94
9980136,4	CINCHA AMARRE C/CRIQUE 700Kg x2 CAM	21%		\$	18.754,96	\$	12.472,05	\$	23.844,06
9980138	CINCHA AMARRE C/CRIQUE 700Kg x4 AMA	21%		\$	32.150,40	\$	21.380,02	\$	40.874,31
9980138,2	CINCHA AMARRE C/CRIQUE 700Kg x4 NEG	21%		\$	32.150,40	\$	21.380,02	\$	40.874,31
9980138,4	CINCHA AMARRE C/CRIQUE 700Kg x4 CAM	21%		\$	37.513,12	\$	24.946,22	\$	47.692,19
9980154	CINCHA AMARRE C/CRIQUE 3000Kg-8m	21%		\$	25.415,12	\$	16.901,05	\$	32.311,44
9980162	CINCHA AMARRE C/CRIQUE 5000Kg-8m	21%		\$	39.651,04	\$	26.367,94	\$	50.410,23
9980164	CINCHA AMARRE C/CRIQUE 5000Kg-10m	21%		\$	39.448,72	\$	26.233,40	\$	50.153,01
9980403	BANDEJA MAGNETICA REDONDA 6"	21%		\$	5.491,68	\$	3.651,97	\$	6.981,83
9980412	SOPORTE MAGNETICO PORTA HERRAM. 18"	21%		\$	8.873,20	\$	5.900,68	\$	11.280,92
9980418	PULSERA MAGNETICA CROSSMATER	21%		\$	3.221,56	\$	2.142,34	\$	4.095,72
9980424	RECOGE PIEZA MAGN. TElesc 130-640mm	21%		\$	3.544,00	\$	2.356,76	\$	4.505,65
9980428	RECOGE PIEZA MAGN. LED T. 190-810mm	21%		\$	5.040,00	\$	3.351,60	\$	6.407,59
9980430	RECOGE PIEZA MAGN. FLEXIBLE L=525mm	21%		\$	5.440,00	\$	3.617,60	\$	6.916,13
9980432	RECOGE PIEZA MAGN. 4 GARRAS L=600mm	21%		\$	7.012,72	\$	4.663,46	\$	8.915,60
9980440	ESPEJO TELESCOPICO ARTICULADO 31mm	21%		\$	2.600,00	\$	1.729,00	\$	3.305,50
9980445	ESPEJO TELESCOPICO LED 52x83mm	21%		\$	7.240,00	\$	4.814,60	\$	9.204,55
9980450	SET MAGNETICO P/INSPECC. 3PCS CROSS	21%		\$	9.725,12	\$	6.467,20	\$	12.364,00
9980470	PUNTA DE PRUEBA AUTOMOTOR DC6-12-24	21%	#	\$	7.850,00	\$	5.220,25	\$	9.980,07
9980704	EXTRACTOR UNIV. 2 MANDIBUL 3" CROSS	21%		\$	4.053,92	\$	2.695,86	\$	5.153,94
9980706	EXTRACTOR UNIV. 2 MANDIBUL 4" CROSS	21%		\$	5.591,20	\$	3.718,15	\$	7.108,36
9980708	EXTRACTOR UNIV. 2 MANDIBUL 6" CROSS	21%		\$	8.571,28	\$	5.699,90	\$	10.897,07
9980710	EXTRACTOR UNIV. 2 MANDIBUL 8" CROSS	21%		\$	14.769,60	\$	9.821,78	\$	18.777,29
9980734	EXTRACTOR UNIV. 3 MANDIBUL 3" CROSS	21%		\$	5.912,72	\$	3.931,96	\$	7.517,12
9980736	EXTRACTOR UNIV. 3 MANDIBUL 4" CROSS	21%		\$	7.779,76	\$	5.173,54	\$	9.890,77
9980738	EXTRACTOR UNIV. 3 MANDIBUL 6" CROSS	21%		\$	12.060,48	\$	8.020,22	\$	15.333,06
9980740	EXTRACTOR UNIV. 3 MANDIBUL 8" CROSS	21%		\$	20.734,56	\$	13.788,48	\$	26.360,82
9980906	CEPILLO ALAMBRE CROS 150mm riz/bron	21%		\$	12.421,12	\$	8.260,04	\$	15.791,55
9980908	CEPILLO ALAMBRE CROS 175mm riz/bron	21%		\$	13.767,52	\$	9.155,40	\$	17.503,30
9980910	CEPILLO ALAMBRE CROS 200mm riz/bron	21%		\$	16.922,24	\$	11.253,29	\$	21.514,04
9980923	CEPILLO ALAMBRE CROS 150mm trens 1h	21%		\$	14.226,16	\$	9.460,40	\$	18.086,39
9980924	CEPILLO ALAMBRE CROS 175mm trens 1h	21%		\$	15.768,40	\$	10.485,99	\$	20.047,11
9980925	CEPILLO ALAMBRE CROS 200mm trens 1h	21%		\$	19.291,84	\$	12.829,07	\$	24.526,62
9980930	CEPILLO ALAMBRE CROS 60mm riz/bron	21%		\$	5.088,56	\$	3.383,89	\$	6.469,33
9980931	CEPILLO ALAMBRE CROS 75mm riz/bron	21%		\$	5.485,12	\$	3.647,60	\$	6.973,49
9980932	CEPILLO ALAMBRE CROS 100mm riz/bron	21%		\$	8.218,72	\$	5.465,45	\$	10.448,85
9980933	CEPILLO ALAMBRE CROS 125mm riz/bron	21%		\$	12.990,72	\$	8.638,83	\$	16.515,71
9980938	CEPILLO ALAMBRE CONI CROS 100mm riz	21%		\$	6.222,80	\$	4.138,16	\$	7.911,34
9980939	CEPILLO ALAMBRE CONI CROS 115mm riz	21%		\$	6.942,56	\$	4.616,80	\$	8.826,40
9980946	CEPILLO ALAMBRE CROS 65mm trensado	21%		\$	6.949,04	\$	4.621,11	\$	8.834,64
9980948	CEPILLO ALAMBRE CROS 80mm trensado	21%		\$	13.477,04	\$	8.962,23	\$	17.133,99
9980949	CEPILLO ALAMBRE CROS 100mm trensado	21%		\$	15.580,72	\$	10.361,18	\$	19.808,50
9980950	CEPILLO ALAMBRE CROS 120mm trensado	21%		\$	19.314,72	\$	12.844,29	\$	24.555,71
9980956	CEPILLO ALAMBRE CONI CROS 100mm tre	21%		\$	6.531,28	\$	4.343,30	\$	8.303,52
9980957	CEPILLO ALAMBRE CONI CROS 115mm tre	21%		\$	7.282,00	\$	4.842,53	\$	9.257,95
9980992	KIT 5 CEPILLOS ALAMBRE CIRCUL CROSS	21%		\$	4.491,28	\$	2.986,70	\$	5.709,98
9980994	KIT 6 CEPILLOS ALAMBRE CIRCUL CROSS	21%		\$	8.954,80	\$	5.954,94	\$	11.384,66
9981120	BROCA ESCALONADA DE 4-32mm COBALTO	21%		\$	31.512,00	\$	20.955,48	\$	40.062,69
9981301	BROCA SDS PLUS CROSSMASTER 5x110mm	21%		\$	1.424,00	\$	946,96	\$	1.810,40
9981304	BROCA SDS PLUS CROSSMASTER 5x160mm	21%		\$	1.568,00	\$	1.042,72	\$	1.993,47
9981307	BROCA SDS PLUS CROSSMASTER 6x110mm	21%		\$	1.424,00	\$	946,96	\$	1.810,40
9981310	BROCA SDS PLUS CROSSMASTER 6x160mm	21%		\$	1.568,00	\$	1.042,72	\$	1.993,47
9981313	BROCA SDS PLUS CROSSMASTER 6x210mm	21%		\$	2.016,00	\$	1.340,64	\$	2.563,04
9981316	BROCA SDS PLUS CROSSMASTER 8x110mm	21%		\$	1.504,00	\$	1.000,16	\$	1.912,11
9981319	BROCA SDS PLUS CROSSMASTER 8x160mm	21%		\$	1.680,00	\$	1.117,20	\$	2.135,86
9981322	BROCA SDS PLUS CROSSMASTER 8x210mm	21%		\$	2.144,00	\$	1.425,76	\$	2.725,77
9981325	BROCA SDS PLUS CROSSMASTER 8x260mm	21%		\$	2.544,00	\$	1.691,76	\$	3.234,31
9981328	BROCA SDS PLUS CROSSMASTER 8x310mm	21%		\$	3.088,00	\$	2.053,52	\$	3.925,92
9981331	BROCA SDS PLUS CROSSMASTER 8x460mm	21%		\$	4.608,00	\$	3.064,32	\$	5.858,37
9981334	BROCA SDS PLUS CROSSMASTER 10x110mm	21%		\$	1.744,00	\$	1.159,76	\$	2.217,23

9981337	BROCA SDS PLUS CROSSMASTER 10x160mm	21%	\$	1.936,00	\$	1.287,44	\$	2.461,33
9981340	BROCA SDS PLUS CROSSMASTER 10x210mm	21%	\$	2.400,00	\$	1.596,00	\$	3.051,23
9981343	BROCA SDS PLUS CROSSMASTER 10x350mm	21%	\$	3.952,00	\$	2.628,08	\$	5.024,36
9981346	BROCA SDS PLUS CROSSMASTER 10x460mm	21%	\$	4.944,00	\$	3.287,76	\$	6.285,54
9981349	BROCA SDS PLUS CROSSMASTER 12x160mm	21%	\$	2.144,00	\$	1.425,76	\$	2.725,77
9981352	BROCA SDS PLUS CROSSMASTER 12x210mm	21%	\$	2.592,00	\$	1.723,68	\$	3.295,33
9981355	BROCA SDS PLUS CROSSMASTER 12x350mm	21%	\$	3.984,00	\$	2.649,36	\$	5.065,05
9981358	BROCA SDS PLUS CROSSMASTER 12x460mm	21%	\$	4.848,00	\$	3.223,92	\$	6.163,49
9981361	BROCA SDS PLUS CROSSMASTER 14x160mm	21%	\$	2.712,40	\$	1.803,75	\$	3.448,40
9981364	BROCA SDS PLUS CROSSMASTER 14x210mm	21%	\$	3.252,56	\$	2.162,95	\$	4.135,13
9981367	BROCA SDS PLUS CROSSMASTER 14x350mm	21%	\$	5.207,68	\$	3.463,11	\$	6.620,77
9981370	BROCA SDS PLUS CROSSMASTER 14x460mm	21%	\$	6.425,20	\$	4.272,76	\$	8.168,66
9981373	BROCA SDS PLUS CROSSMASTER 16x210mm	21%	\$	4.341,12	\$	2.886,84	\$	5.519,07
9981376	BROCA SDS PLUS CROSSMASTER 16x300mm	21%	\$	5.855,60	\$	3.893,97	\$	7.444,50
9981379	BROCA SDS PLUS CROSSMASTER 16x350mm	21%	\$	6.337,04	\$	4.214,13	\$	8.056,58
9981382	BROCA SDS PLUS CROSSMASTER 16x460mm	21%	\$	7.675,28	\$	5.104,06	\$	9.757,94
9981385	BROCA SDS PLUS CROSSMASTER 18x210mm	21%	\$	5.064,08	\$	3.367,61	\$	6.438,20
9981388	BROCA SDS PLUS CROSSMASTER 18x460mm	21%	\$	8.835,68	\$	5.875,73	\$	11.233,22
9981391	BROCA SDS PLUS CROSSMASTER 20x210mm	21%	\$	6.126,56	\$	4.074,16	\$	7.788,98
9981394	BROCA SDS PLUS CROSSMASTER 20x310mm	21%	\$	8.137,12	\$	5.411,18	\$	10.345,10
9981397	BROCA SDS PLUS CROSSMASTER 20x400mm	21%	\$	9.694,08	\$	6.446,56	\$	12.324,54
9981400	BROCA SDS PLUS CROSSMASTER 22x260mm	21%	\$	8.354,24	\$	5.555,57	\$	10.621,14
9981403	BROCA SDS PLUS CROSSMASTER 22x350mm	21%	\$	11.012,72	\$	7.323,46	\$	14.000,99
9981406	BROCA SDS PLUS CROSSMASTER 22x460mm	21%	\$	13.093,52	\$	8.707,19	\$	16.646,41
9981409	BROCA SDS PLUS CROSSMASTER 24x260mm	21%	\$	10.136,32	\$	6.740,65	\$	12.886,78
9981412	BROCA SDS PLUS CROSSMASTER 24x460mm	21%	\$	15.241,28	\$	10.135,45	\$	19.376,96
9981510	BROCA DE ESPADA CROSSMASTER 10mm	21%	\$	1.666,24	\$	1.108,05	\$	2.118,37
9981513	BROCA DE ESPADA CROSSMASTER 13mm	21%	\$	1.813,12	\$	1.205,72	\$	2.305,10
9981516	BROCA DE ESPADA CROSSMASTER 16mm	21%	\$	2.128,16	\$	1.415,23	\$	2.705,63
9981518	BROCA DE ESPADA CROSSMASTER 18mm	21%	\$	2.230,96	\$	1.483,59	\$	2.836,32
9981520	BROCA DE ESPADA CROSSMASTER 20mm	21%	\$	2.495,36	\$	1.659,41	\$	3.172,47
9981525	BROCA DE ESPADA CROSSMASTER 25mm	21%	\$	2.498,56	\$	1.661,54	\$	3.176,54
9981528	BROCA DE ESPADA CROSSMASTER 30mm	21%	\$	2.890,00	\$	1.921,85	\$	3.674,19
9981530	BROCA DE ESPADA CROSSMASTER 32mm	21%	\$	3.020,80	\$	2.008,83	\$	3.840,49
9982106,2	DISCO CORTE O/A 115x3.2x22.2mm DEPR	21%	\$	1.024,80	\$	681,49	\$	1.302,88
9982106,3	DISCO CORTE O/A 180x3.2x22.2mm DEPR	21%	\$	1.999,20	\$	1.329,47	\$	2.541,68
9982106,4	DISCO CORTE O/A 230x3.2x22.2mm DEPR	21%	\$	2.885,28	\$	1.918,71	\$	3.668,19
9982202,2	DISCO CORTE O/A 115x1.0x22.2mm RECT	21%	\$	935,04	\$	621,80	\$	1.188,76
9982206,2	DISCO CORTE O/A 115x1.6x22.2mm RECT	21%	\$	935,04	\$	621,80	\$	1.188,76
9982208,3	DISCO CORTE O/A 180x2.0x22.2mm RECT	21%	\$	2.252,16	\$	1.497,69	\$	2.863,28
9982312,5	DISCO CORT O/A 300x3.2x25.4mm P/SEN	21%	\$	4.780,16	\$	3.178,81	\$	6.077,24
9982380,2	DISCO DESBA O/A 115x6.0x22.2mm DEPR	21%	\$	1.651,68	\$	1.098,37	\$	2.099,86
9982380,3	DISCO DESBA O/A 180x6.0x22.2mm DEPR	21%	\$	3.295,04	\$	2.191,20	\$	4.189,14
9982380,4	DISCO DESBA O/A 230x6.0x22.2mm DEPR	21%	\$	5.189,76	\$	3.451,19	\$	6.597,99
9982406,2	DISCO CORTE C/S 115x2.0x22.2mm RECT	21%	\$	984,00	\$	654,36	\$	1.251,01
9982406,3	DISCO CORTE C/S 180x2.0x22.2mm RECT	21%	\$	1.984,64	\$	1.319,79	\$	2.523,17
9982468,2	DISCO CORTE C/S 115x3.2x22.2mm DEPR	21%	\$	1.077,12	\$	716,28	\$	1.369,39
9982468,3	DISCO CORTE C/S 180x3.2x22.2mm DEPR	21%	\$	2.252,16	\$	1.497,69	\$	2.863,28
9982468,4	DISCO CORTE C/S 230x3.2x22.2mm DEPR	21%	\$	3.325,92	\$	2.211,74	\$	4.228,40
9982530,3	DISCO DESBA C/S 180x6.0x22.2mm DEPR	21%	\$	3.946,08	\$	2.624,14	\$	5.016,84
9982530,4	DISCO DESBA C/S 230x6.0x22.2mm DEPR	21%	\$	5.958,56	\$	3.962,44	\$	7.575,40
9982604,2	DISCO MULTILAMIN. ZIR 115x22 GR 40	21%	\$	1.840,00	\$	1.223,60	\$	2.339,28
9982604,3	DISCO MULTILAMIN. ZIR 115x22 GR 60	21%	\$	1.840,00	\$	1.223,60	\$	2.339,28
9982604,4	DISCO MULTILAMIN. ZIR 115x22 GR 80	21%	\$	1.840,00	\$	1.223,60	\$	2.339,28
9982604,6	DISCO MULTILAMIN. ZIR 115x22 GR 120	21%	\$	1.840,00	\$	1.223,60	\$	2.339,28
9982606,2	DISCO MULTILAMIN. ZIR 180x22 GR 40	21%	\$	5.056,00	\$	3.362,24	\$	6.427,93
9982606,3	DISCO MULTILAMIN. ZIR 180x22 GR 60	21%	\$	5.056,00	\$	3.362,24	\$	6.427,93
9982606,4	DISCO MULTILAMIN. ZIR 180x22 GR 80	21%	\$	5.056,00	\$	3.362,24	\$	6.427,93
9982606,6	DISCO MULTILAMIN. ZIR 180x22 GR 120	21%	\$	5.056,00	\$	3.362,24	\$	6.427,93
9982624,2	DISCO MULTILAMIN. O/A 115x22 GR 40	21%	\$	1.106,48	\$	735,81	\$	1.406,72
9982624,3	DISCO MULTILAMIN. O/A 115x22 GR 60	21%	\$	1.106,48	\$	735,81	\$	1.406,72
9982624,4	DISCO MULTILAMIN. O/A 115x22 GR 80	21%	\$	1.106,48	\$	735,81	\$	1.406,72
9982624,6	DISCO MULTILAMIN. O/A 115x22 GR 120	21%	\$	1.106,48	\$	735,81	\$	1.406,72
9982626,2	DISCO MULTILAMIN. O/A 180x22 GR 40	21%	\$	2.702,56	\$	1.797,20	\$	3.435,89
9982626,3	DISCO MULTILAMIN. O/A 180x22 GR 60	21%	\$	2.702,56	\$	1.797,20	\$	3.435,89
9982626,4	DISCO MULTILAMIN. O/A 180x22 GR 80	21%	\$	2.702,56	\$	1.797,20	\$	3.435,89
9982626,6	DISCO MULTILAMIN. O/A 180x22 GR 120	21%	\$	2.702,56	\$	1.797,20	\$	3.435,89

CONDICIONES: Aplicar DESCUENTO DSV (30 %). Pago con cheques a 30 días: 5% de descuento

Lista de precios expresada en pesos vigente al 13 de enero de 2024. DSV vigente desde el 13/01/2024. Precios más IVA.



CROSSMASTER®



TOOL SHOP S.R.L.
CENTRO DE DISTRIBUCIÓN MAYORISTA
Gontero 4235 - Parque Industrial San Francisco
Tel.: 03564 445878 / 445896

Artículo	Nombre
9932228	ENGRAPADORA DE IMPACTO CROSS
9932330	GRAPAS 6 X 10,6 mm-CAJA X 500 UNID CROSS
9932332	GRAPAS 8 X 10,6mm-CAJA X 500 UNID CROSS
9932334	GRAPAS 10 X 10,6mm-CAJA X 500 UNID CROSS
9932336	GRAPAS 12 X 10,6mm-CAJA X 500 UNID CROSS
9932338	GRAPAS 14 X 10,6mm-CAJA X 500 UNID CROSS
9932404	Espátula removedora para vidrios 61 mm
9932410	ESPATULA PROFESIONAL CROSS 20 MM
9932412	ESPATULA PROFESIONAL CROSS 30 MM
9932414	ESPATULA PROFESIONAL CROSS 40 MM
9932420	ESPATULA PROFESIONAL CROSS 70 MM
9932422	ESPATULA PROFESIONAL CROSS 80 MM
9932424	ESPATULA PROFESIONAL CROSS 90 MM
9932704	Mezclador en espiral rosca M14 140mm p/concreto
9932706	Mezclador en espiral rosca M14 140mm p/liquido
9932720	Linterna led recargable tipo lapicera 1,5 W
9932752	LINTERNA CROSS CAUCHO 2AA LAMPARA XENON
9932812	PORTA CUCHILLA CROSS 9mm ECO 1 HOJAS
9932892	HOJAS P/PORTA CUCH.9mm CROSS C/5 U
9932951	MULTI HERRAMIENTAS MINI 13 FUNCIONES
9933102	CANDADO DE BRONCE-ARCO NORMAL-20mmCROSS
9933104	CANDADO DE BRONCE-ARCO NORMAL-30mmCROSS
9933110	CANDADO DE BRONCE-ARCO NORMAL-60mmCROSS
9933212	CANDADO DE BRONCE-PERNO HORIZONTAL-70mmCROSS
9936544	Micrometro de exterior 0-25 mm
9937102	PRENSA TIPO "G" PROF. CROSS. 2" L=51mm
9937103	PRENSA TIPO "G" PROF. CROSS. 3" L=76mm
9937105	PRENSA "G" PROF. CROSS. 5" L=127mm
9937106	PRENSA "G" PROF. CROSS. 6" L=152mm
9937108	PRENSA "G" PROF. CROSS. 8" L=203mm
9937148	PRENSA T/ "G" CROSS-HIERRO FUND-8"
9937530	PRENSA "F" (CARPINTERO) 120x250mm
9937816	TIJERA CORTA-LATA TIPO AMERICANO 10" CROSS
9937820	TIJERA DE AVIACION DERECHA CROSS 10"
9937822	TIJERA DE AVIACION IZQUIERDA CROSS 10"
9937840	Tijera para esquilas, tusar 12"
9937852	Tijera para cosecha de citricos 4 1/2"
9937868	Tijera para cosecha y limpieza de uvas curva 8"
9937870	Tijera para cosecha de frutas cuchillas cortas cur

9937876	Tijera para poda CROSSMASTER hoja pasante
9937884	Tijera corta setos CROSSMASTER mango extensible ho
9937886	TIJERA MULTIUSO RECTA CROSS 8"
9937892	Tijera para poda con yunque mango extensible 910 m
9937904	Boquillapara riego ajustable
9937904.5	Boquilla para riego ajustable en set
9937906	Pistola para riego caudal ajustable
9937908	Pistola para riego ajustable
9937908.5	Pistola para riego ajustable en set
9937916	Pistola para riego 9 patrones
9937916.5	Pistola para riego 9 patrones en set
9937925	Aspersor plastico 5 patrones
9937930	Aspersor giratorio 3 brazos plastico
9937933	Asperdor giratorio 3 brazos aluminio
9967106	LIJA TELA ESMERIL GR 40 X 25 HOJAS X 25 UNI CROSS
9967110	LIJA TELA ESMERIL GR 60 X25 HOJAS X 25UNI CROSS
9967112	LIJA TELA ESMERIL GR 80 X 25 HOJAS X25 UNI CROSS
9967116	LIJA TELA ESMERIL GR120 X 25 HOJAS X 25 UNI CROSS
9967120	LIJA TELA ESMERIL GR 180 X 25 HOJAS X 25 UNI CROSS
9967122	LIJA TELA ESMERIL GRANO 220 X HOJAS CROSS
9967306	PAPEL DE LIJA PARA MADERA X 25 UNID GR 40 CROSS
9967310	PAPEL DE LIJA PARA MADERA X 25 UNID GR60 CROSS
9967312	PAPEL DE LIJA PARA MADERA X 25 UND GR80 CROSS
9967316	PAPEL DE LIJA PARA MADERA X 25 UNI GR 120 CROSS
9967320	PAPEL DE LIJA PARA MADERA X 25 UNI GR 180 CROSS
9967322	PAPEL DE LIJA PARA MADERA X 25 UNI GR 220 CROSS
9967502	PAPEL DE LIJA AL AGUA GR 60 X 25 CROSS
9967504	PAPEL DE LIJA AL AGUA GR 80 X 25 UNI CROSS
9967506	PAPEL DE LIJA AL AGUA GR 100 X 25 UNI CROSS
9967512	PAPEL DE LIJA AL AGUA GR 180 X 25 UNI CROSS
9967516	PAPEL DE LIJA AL AGUA GR 240 X 25 UNI CROSS
9968810	ESCOFINA MEDIA CAÑA 8" EN CUÑA "CROSS"
9968812	ESCOFINA MEDIA CAÑA 10" EN CUÑA "CROSS"
9969540	PUNTA CEMENTISTA DE ACERO FORJADO 200X19 MM CROSS
9969544	PUNTA CEMENTISTA DE ACERO FORJ HEX 300X19 MM CROSS
9969546	PUNTA CEMENTISTA ACERO FORJ HEX 350X19 MM CROSS
9969634	CINCEL EN PUNTA HEXAGO 1-1/8 LARGO 580 MM CROSS
9969644	CINCEL PALA HEXAGONAL 1-1/8 LARGO 580 MM CROSS
9969650	CINCEL PUNTA SDS MAX 18 MM LONGITUD 400MM CROSS
9969652	CINCEL PUNTA SDS MAX 18 MM LONGITUD 600 MM CROSS
9969662	CINCEL PLANO SDS MAX 25 MMX280MM CROSS
9969804	ALICATE ENTALLAR TERMINALES CROSSMANSTER 235MM
9970110	ALICATE CORTAPERROS CROSS L 8" L 203mm
9970112	ALICATE CORTAPERROS CROSS. L=12" L300mm
9970113	ALICATE CORTAPERROS CROSS L=14" L 355mm
9970115	ALICATE CORTAPERROS CROSS. L=18" L450mm
9970117	ALICATE CORTAPERROS CROSS. L=24" L600mm

9970119 ALICATE CORTAPERROS CROSS. L=30" L760mm
 9970430 PINZA PICO DE LORO CROSS. 12"
 9970692 Pinza alargada 90º punta redonda
 9970695 PINZA ALARGADA P. REDONDA INYEC 11"
 9970810 Set mini pinza-alicate 5 piezas
 9970814 Set pinza pico de loro dos piezas
 9970826 Set de llaves ajustables CONFORT GRIP 2 piezas
 9970827 Set llaves ajustables CONFORT GRIP 3 piezas
 9970832 Set pinzas de presión dos piezas
 9970838 Set pinzas de presión tres piezas
 9970852 Set pinzas dos piezas
 9970872 Set pinzas tres piezas
 9970874 Set pinzas 3 piezas
 9971714 ARCO DE SIERRA PARA PODA CROSS C/HOJA 21" CROSS
 9971718 ARCO DE SIERRA PARA PODA CROSS C/HOJA 30" CROSS
 9971720 ARCO DE SIERRA PARA PODA CROSS C/HOJA 36" CROSS
 9971808 SERRUCHO COMUN CROSS. 20" M/MADERA
 9971810 SERRUCHO COMUN CROSS. 22" M/MADERA
 9971828 SERRUCHO COMUN CROSS 20" M/PLASTICO
 9971830 SERRUCHO COMUN CROSS. 22" M/PLASTICO
 9971832 SERRUCHO COMUN CROSS. 24" M/PLASTICO
 9980403 Bandeja magnética redonda 152 mm
 9980412 Soporte magnético porta hts 460 mm
 9980418 Pulsera magnética
 9980432 Recoge piezas magnético flexible 4 garras 525 mm
 9980445 Espejo telescópico c/led articulado
 9980704 EXTRACTOR UNIV. 2 MANDIB. 3" CROSS
 9980706 EXTRACTOR UNIV. 2 MANDIB. 4" CROSS
 9980708 EXTRACTOR UNIV. 2 MANDIB. 6" CROSS
 9980710 EXTRACTOR UNIV. 2 MANDIB. 8" CROSS
 9931012 CAJA Aº INOX. 505x245x225mm CROSS
 9931016 CAJA Aº INOX. 590x280x275mm CROSS
 9931020 CAJA Aº INOX. 660x280x225mm CROSS
 9931024 CAJA MET. 350x180x115mm CROSS
 9931026 CAJA MET. 375x180x150mm CROSS
 9931028 CAJA MET. 400x180x150mm CROSS
 9931030 CAJA MET. 500x180x180mm CROSS
 9931032 CAJA MET. 430x200x240mm CROSS
 9931036 GABINETE RODANTE MET 2 en 1 CROSS
 9931041 GABINETE RODANTE MET INFERIOR CROSS
 9931042 GABINETE MET SUPERIOR CROSSMASTER
 9931084 MESA RODANTE P/HERRAMIENTAS CROSS
 9931120 CARRO PLEGABLE C/PLATAFORMA 150Kg CROS
 9931122 CARRO PLEGABLE C/PLATAFORMA 300Kg CROS
 9931128 CARRO ALUMINIO PLEGABLE 70Kg. CROSS
 9931136 CARRO ACERO 200Kg.1310x440x550mm CROSS
 9931148 CARRO+CARRETILLA ACERO 250Kg. CROSS

9932012	CINTA METRICA PROF 2m CROSS
9932254	ESCUADRA MAGNETICA ESQUIN.3 ANG
9932258	ESCUADRA MAGNETICA ESQUIN.5 ANG
9932262	ESCUADRA MAGNETICA SOLDAR 3" 11Kg
9932264	ESCUADRA MAGNETICA SOLDAR 4" 23Kg
9932266	ESCUADRA MAGNETICA SOLDAR 5" 34Kg
9932272	ESCUADRA MAGNETICA MULTIANGULO 11Kg
9932274	ESCUADRA MAGNETICA MULTIANGULO 23Kg
9932276	ESCUADRA MAGNETICA MULTIANGULO 34Kg
9932290	MASA MAGNETICA 2" SOLDAR CROSS
9936112	TORQUIMETRO 1/2 42-210NM CROSS
9936120	TORQUIMETRO 3/4 78-400NM CROSS
9936756	LUBRICANTE MULTIUSO MULTI-MAX CR-60 CR
9938514	TERMO ADVENTURE LT360^o-1.2L NEGR.CROSS
9938515	TERMO ADVENTURE SERIES 1.2L NEGR.CROSS
9938526	TERMO ADVENTURE XTREME 1.9L NEGR.CROSS
9938544	BOLSO PORTA TERMO+SET PARA MATE CROSS
9938550	MATE ADVENTURE NEGRO CROSS
9938550,3	MATE ADVENTURE BLANCO CROSS
9940676,9	DESTORNILL. PLANO PASANTE 1/4"x4"
9940724,9	DESTORNILL. PLANO PASANTE 5/16"x6"
9940882,9	DESTORNILL. PHILLIPS PASANTE PH 2x4
9940924,9	DESTORNILL. PHILLIPS PASANTE PH 3x6
9940960	DESTORNILLADOR DE BOLSIL.4en1 CROSS
9940966	DESTORNILLADOR CORTO 6 en1 CROSS
9940974	DESTORNILLADOR TRINQ. 12en1 CROSS
9940976	DESTORNILLADOR PLEAGABLE14PCS CROSS
9940980	DESTORNILLADOR 23PCS "T" CROSS
9940990	SET MINI DESTORNILLADORES 2PCS CROS
9940992	SET DESTORNILLADORES 4PCS CROSS
9940994	SET DESTORNILLADORES 6PCS CROSS
9940997	SET DESTORNILLADORES 9PCS CROSS
9940999	SET DESTORNILLADORES 18PCS CROSS
9941206	PUNTAS PLANA 4mm 25mm 10U CROSS
9941254	PUNTAS POZI CROSS N-0 50mm.10U
9942204	ADAPTADOR BOCALLAVE 1/4" H x 3/8" M
9942214	ADAPTADOR BOCALLAVE P/PUNTAS 1/4" H
9942232	BARRA EXTENSION 1/4"- 76.2 mm
9942234	BARRA EXTENSION 1/4"- 102 mm
9942236	BARRA EXTENSION 1/4"- 152.4 mm
9942238	BARRA EXTENSION 1/4"- 254 mm
9942244	MANGO ARTICULADO 1/4"- 153mm
9942261	LLAVE CRIQUE 1/4"- 150mm - CURVA
9942263	LLAVE CRIQUE 1/4"- 200/250mm-FLEX-EX
9942266	MANGO DESLIZANTE "T" - 1/4"- 102 mm
9942284	MOVIMIENTO UNIVERSAL ART. 1/4"- 33mm
9942294	LLAVE CRIQUE 1/4"-3/8"DOBLE ENCASTRE

9942404 ADAPTADOR BOCALLAVE 3/8"H x 1/4" M
9942406 ADAPTADOR BOCALLAVE 3/8"H x 1/2" M
9942422 BARRA EXTENSION 3/8"- 76.2 mm
9942426 BARRA EXTENSION 3/8"- 152 mm
9942430 BARRA EXTENSION 3/8"- 76.2 mm
9942432 BARRA EXTENSION 3/8"- 152 mm
9942434 BARRA EXTENSION 3/8"- 254 mm
9942444 MANGO ARTICULADO 3/8"- 203mm
9942461 LLAVE CRIQUE 3/8"- 215mm - CURVA
9942464 MANGO DESLIZANTE "T"- 3/8"- 178 mm
9942484 MOVIMIENTO UNIVERSAL ART. 3/8"- 51 mm
9942494 LLAVE CRIQUE 3/8"-1/2" DOBLE ENCASTRE
9942602 ADAPTADOR BOCALLAVE P/PUNTAS 1/2"H
9942604 ADAPTADOR BOCALLAVE 1/2"H x 3/8"M
9942606 ADAPTADOR BOCALLAVE 1/2"H x 3/4"M
9942630 BARRA DE EXTENSION 1/2"- 63.5mm
9942632 BARRA DE EXTENSION 1/2"- 127mm
9942634 BARRA DE EXTENSION 1/2"- 254mm
9942636 MANGO ARTICULADO 1/2"- 254mm
9942638 MANGO ARTICULADO 1/2"- 381mm
9942640 MANGO ARTICULADO 1/2"- 457mm
9942642 MANGO ARTICULADO 1/2"- 609mm
9942657 LLAVE CRIQUET EXTR /RAPIDA 1/2"- 250mm
9942660 LLAVE CRIQUE 1/2"- 254mm XtraFORCE
9942661 LLAVE CRIQUE 1/2"- 266mm - CURVA
9942662 LLAVE CRIQUE 1/2"- 330/430mm EXTEN.
9942663 LLAVE CRIQUE 1/2"- 340/480mm-FLEX-EX
9942664 MANGO ACODADO "L" 1/2"- 200mm
9942666 MANGO DESLIZANTE "T" -1/2"- 254mm
9942676 MANGO BERBIQUI 1/2"- 419mm
9942684 MOVIMIENTO UNIV./ART. 1/2"- 73mm
9942694 LLAVE CRIQUE 1/4"-3/8"-1/2"- 3en1
9943036 LLAVE AJUST CROSS 12"-305mm SoftGrip
9943416 LLAVE P/CAÑOS L 36" (900MM) CROSS
9944204 BOCALLAVE CROSS-HEX. 1/4"-4 mm
9944206 BOCALLAVE CROSS-HEX. 1/4"-4.5 mm
9944208 BOCALLAVE CROSS-HEX. 1/4"-5 mm
9944210 BOCALLAVE CROSS-HEX. 1/4"-5.5 mm
9944212 BOCALLAVE CROSS-HEX. 1/4"-6 mm
9944214 BOCALLAVE CROSS-HEX. 1/4"-7 mm
9944216 BOCALLAVE CROSS-HEX. 1/4"-8 mm
9944218 BOCALLAVE CROSS-HEX. 1/4"-9 mm
9944220 BOCALLAVE CROSS-HEX. 1/4"-10 mm
9944222 BOCALLAVE CROSS-HEX. 1/4"-11 mm
9944224 BOCALLAVE CROSS-HEX. 1/4"-12 mm
9944226 BOCALLAVE CROSS-HEX. 1/4"-13 mm
9944228 BOCALLAVE CROSS-HEX. 1/4"-14mm

9944264 BOCALLAVE CROSS-HEX. 1/4"-5/32"
9944266 BOCALLAVE CROSS-HEX. 1/4"-3/16"
9944268 BOCALLAVE CROSS-HEX. 1/4"-7/32"
9944270 BOCALLAVE CROSS-HEX. 1/4"-1/4"
9944272 BOCALLAVE CROSS-HEX. 1/4"-9/32"
9944274 BOCALLAVE CROSS-HEX. 1/4"-5/16"
9944276 BOCALLAVE CROSS-HEX. 1/4"-11/32"
9944278 BOCALLAVE CROSS-HEX. 1/4"-3/8"
9944280 BOCALLAVE CROSS-HEX. 1/4"-7/16"
9944282 BOCALLAVE CROSS-HEX. 1/4"-1/2"
9944284 BOCALLAVE CROSS-HEX. 1/4"-9/16"
9944444 BOCALLAVE CROSS-HEX.LAR.1/4"-4mm
9944446 BOCALLAVE CROSS-HEX.LAR.1/4"-4.5mm
9944448 BOCALLAVE CROSS-HEX.LAR.1/4"-5mm
9944450 BOCALLAVE CROSS-HEX.LAR.1/4"-5.5mm
9944452 BOCALLAVE CROSS-HEX.LAR.1/4"-6mm
9944454 BOCALLAVE CROSS-HEX.LAR.1/4"-7mm
9944456 BOCALLAVE CROSS-HEX.LAR.1/4"-8mm
9944458 BOCALLAVE CROSS-HEX.LAR.1/4"-9mm
9944460 BOCALLAVE CROSS-HEX.LAR.1/4"-10mm
9944462 BOCALLAVE CROSS-HEX.LAR.1/4"-11mm
9944464 BOCALLAVE CROSS-HEX.LAR.1/4"-12mm
9944466 BOCALLAVE CROSS-HEX.LAR.1/4"-13mm
9944468 BOCALLAVE CROSS-HEX.LAR.1/4"-14mm
9944646 SET BOCALLAVE HEX. 11PCS-METRICO-1/4"
9944647 SET BOCALLAVE HEX. 11PCS-PULGADA-1/4"
9944670 SET BOCALLAVE HEX. 21PCS-METRI/PULG-1/4"
9944804 BOCALLAVE CROSS-HEXAG. 3/8"- 6 mm
9944806 BOCALLAVE CROSS-HEXAG. 3/8"- 7 mm
9944808 BOCALLAVE CROSS-HEXAG. 3/8"- 8 mm
9944810 BOCALLAVE CROSS-HEXAG. 3/8"- 9 mm
9944812 BOCALLAVE CROSS-HEXAG. 3/8"- 10 mm
9944814 BOCALLAVE CROSS-HEXAG. 3/8"- 11 mm
9944816 BOCALLAVE CROSS-HEXAG. 3/8"- 12 mm
9944818 BOCALLAVE CROSS-HEXAG. 3/8"- 13 mm
9944820 BOCALLAVE CROSS-HEXAG. 3/8"- 14 mm
9944822 BOCALLAVE CROSS-HEXAG. 3/8"- 15 mm
9944824 BOCALLAVE CROSS-HEXAG. 3/8"- 16 mm
9944826 BOCALLAVE CROSS-HEXAG. 3/8"- 17 mm
9944828 BOCALLAVE CROSS-HEXAG. 3/8"- 18 mm
9944830 BOCALLAVE CROSS-HEXAG. 3/8"- 19 mm
9944832 BOCALLAVE CROSS-HEXAG. 3/8"- 20 mm
9944834 BOCALLAVE CROSS-HEXAG. 3/8"- 21 mm
9944836 BOCALLAVE CROSS-HEXAG. 3/8"- 22 mm
9944838 BOCALLAVE CROSS-HEXAG. 3/8"- 23 mm
9944840 BOCALLAVE CROSS-HEXAG. 3/8"- 24 mm
9944864 BOCALLAVE CROSS-HEXAG. 3/8"- 1/4"

9944866	BOCALLAVE CROSS-HEXAG. 3/8"- 5/16"
9944868	BOCALLAVE CROSS-HEXAG. 3/8"- 3/8"
9944870	BOCALLAVE CROSS-HEXAG. 3/8"- 7/16"
9944872	BOCALLAVE CROSS-HEXAG. 3/8"- 1/2"
9944874	BOCALLAVE CROSS-HEXAG. 3/8"- 9/16"
9944876	BOCALLAVE CROSS-HEXAG. 3/8"- 5/8"
9944878	BOCALLAVE CROSS-HEXAG. 3/8"- 11/16"
9944880	BOCALLAVE CROSS-HEXAG. 3/8"- 3/4"
9944882	BOCALLAVE CROSS-HEXAG. 3/8"- 25/32"
9944884	BOCALLAVE CROSS-HEXAG. 3/8"- 13/16"
9944886	BOCALLAVE CROSS-HEXAG. 3/8"- 7/8"
9944888	BOCALLAVE CROSS-HEXAG. 3/8"- 15/16"
9944890	BOCALLAVE CROSS-HEXAG. 3/8"- 1"
9946004	BOCALLAVE CROSS-HEXAG. 1/2"- 8mm
9946006	BOCALLAVE CROSS-HEXAG. 1/2"- 9mm
9946008	BOCALLAVE CROSS-HEXAG. 1/2"- 10mm
9946010	BOCALLAVE CROSS-HEXAG. 1/2"- 11mm
9946012	BOCALLAVE CROSS-HEXAG. 1/2"- 12mm
9946014	BOCALLAVE CROSS-HEXAG. 1/2"- 13mm
9946016	BOCALLAVE CROSS-HEXAG. 1/2"- 14mm
9946018	BOCALLAVE CROSS-HEXAG. 1/2"- 15mm
9946020	BOCALLAVE CROSS-HEXAG. 1/2"- 16mm
9946022	BOCALLAVE CROSS-HEXAG. 1/2"- 17mm
9946024	BOCALLAVE CROSS-HEXAG. 1/2"- 18mm
9946026	BOCALLAVE CROSS-HEXAG. 1/2"- 19mm
9946028	BOCALLAVE CROSS-HEXAG. 1/2"- 20mm
9946030	BOCALLAVE CROSS-HEXAG. 1/2"- 21mm
9946032	BOCALLAVE CROSS-HEXAG. 1/2"- 22mm
9946034	BOCALLAVE CROSS-HEXAG. 1/2"- 23mm
9946036	BOCALLAVE CROSS-HEXAG. 1/2"- 24mm
9946038	BOCALLAVE CROSS-HEXAG. 1/2"- 25mm
9946040	BOCALLAVE CROSS-HEXAG. 1/2"- 26mm
9946042	BOCALLAVE CROSS-HEXAG. 1/2"- 27mm
9946044	BOCALLAVE CROSS-HEXAG. 1/2"- 28mm
9946046	BOCALLAVE CROSS-HEXAG. 1/2"- 29mm
9946048	BOCALLAVE CROSS-HEXAG. 1/2"- 30mm
9946050	BOCALLAVE CROSS-HEXAG. 1/2"- 32mm
9946066	BOCALLAVE CROSS-HEXAG. 1/2"- 5/16"
9946068	BOCALLAVE CROSS-HEXAG. 1/2"- 3/8"
9946070	BOCALLAVE CROSS-HEXAG. 1/2"- 7/16"
9946072	BOCALLAVE CROSS-HEXAG. 1/2"- 1/2"
9946074	BOCALLAVE CROSS-HEXAG. 1/2"- 9/16"
9946076	BOCALLAVE CROSS-HEXAG. 1/2"- 5/8"
9946078	BOCALLAVE CROSS-HEXAG. 1/2"- 11/16"
9946080	BOCALLAVE CROSS-HEXAG. 1/2"- 3/4"
9946082	BOCALLAVE CROSS-HEXAG. 1/2"- 13/16"
9946084	BOCALLAVE CROSS-HEXAG. 1/2"- 7/8"

9946086 BOCALLAVE CROSS-HEXAG. 1/2"- 15/16"
9946088 BOCALLAVE CROSS-HEXAG. 1/2"- 1"
9946090 BOCALLAVE CROSS-HEXAG. 1/2"- 1-1/16"
9946092 BOCALLAVE CROSS-HEXAG. 1/2"- 1-1/8"
9946094 BOCALLAVE CROSS-HEXAG. 1/2"- 1-3/16"
9946096 BOCALLAVE CROSS-HEXAG. 1/2"- 1-1/4"
9946124 BOCALLAVE CROSS-ESTRIADA 1/2"- 8mm
9946126 BOCALLAVE CROSS-ESTRIADA 1/2"- 9mm
9946128 BOCALLAVE CROSS-ESTRIADA 1/2"- 10mm
9946130 BOCALLAVE CROSS-ESTRIADA 1/2"- 11mm
9946132 BOCALLAVE CROSS-ESTRIADA 1/2"- 12mm
9946134 BOCALLAVE CROSS-ESTRIADA 1/2"- 13mm
9946136 BOCALLAVE CROSS-ESTRIADA 1/2"- 14mm
9946138 BOCALLAVE CROSS-ESTRIADA 1/2"- 15mm
9946140 BOCALLAVE CROSS-ESTRIADA 1/2"- 16mm
9946142 BOCALLAVE CROSS-ESTRIADA 1/2"- 17mm
9946144 BOCALLAVE CROSS-ESTRIADA 1/2"- 18mm
9946146 BOCALLAVE CROSS-ESTRIADA 1/2"- 19mm
9946148 BOCALLAVE CROSS-ESTRIADA 1/2"- 20mm
9946150 BOCALLAVE CROSS-ESTRIADA 1/2"- 21mm
9946152 BOCALLAVE CROSS-ESTRIADA 1/2"- 22mm
9946154 BOCALLAVE CROSS-ESTRIADA 1/2"- 23mm
9946156 BOCALLAVE CROSS-ESTRIADA 1/2"- 24mm
9946158 BOCALLAVE CROSS-ESTRIADA 1/2"- 25mm
9946160 BOCALLAVE CROSS-ESTRIADA 1/2"- 26mm
9946162 BOCALLAVE CROSS-ESTRIADA 1/2"- 27mm
9946164 BOCALLAVE CROSS-ESTRIADA 1/2"- 28mm
9946166 BOCALLAVE CROSS-ESTRIADA 1/2"- 29mm
9946168 BOCALLAVE CROSS-ESTRIADA 1/2"- 30mm
9946170 BOCALLAVE CROSS-ESTRIADA 1/2"- 32mm
9946186 BOCALLAVE CROSS-ESTRI. 1/2"- 5/16"
9946188 BOCALLAVE CROSS-ESTRI. 1/2"- 3/8"
9946190 BOCALLAVE CROSS-ESTRI. 1/2"- 7/16"
9946192 BOCALLAVE CROSS-ESTRI. 1/2"- 1/2"
9946194 BOCALLAVE CROSS-ESTRI. 1/2"- 9/16"
9946196 BOCALLAVE CROSS-ESTRI. 1/2"- 5/8"
9946198 BOCALLAVE CROSS-ESTRI. 1/2"- 11/16"
9946200 BOCALLAVE CROSS-ESTRI. 1/2"- 3/4"
9946202 BOCALLAVE CROSS-ESTRI. 1/2"- 13/16"
9946204 BOCALLAVE CROSS-ESTRI. 1/2"- 7/8"
9946206 BOCALLAVE CROSS-ESTRI. 1/2"- 15/16"
9946208 BOCALLAVE CROSS-ESTRI. 1/2"- 1"
9946210 BOCALLAVE CROSS-ESTRI. 1/2"- 1-1/16"
9946212 BOCALLAVE CROSS-ESTRI. 1/2"- 1-1/8"
9946214 BOCALLAVE CROSS-ESTRI. 1/2"- 1-3/16"
9946216 BOCALLAVE CROSS-ESTRI. 1/2"- 1-1/4"
9946364 BOCALLAVE CROSS-HEX.LAR. 1/2"- 10mm

9946366 BOCALLAVE CROSS-HEX.LAR. 1/2"- 11mm
9946368 BOCALLAVE CROSS-HEX.LAR. 1/2"- 12mm
9946370 BOCALLAVE CROSS-HEX.LAR. 1/2"- 13mm
9946372 BOCALLAVE CROSS-HEX.LAR. 1/2"- 14mm
9946374 BOCALLAVE CROSS-HEX.LAR. 1/2"- 15mm
9946376 BOCALLAVE CROSS-HEX.LAR. 1/2"- 16mm
9946378 BOCALLAVE CROSS-HEX.LAR. 1/2"- 17mm
9946380 BOCALLAVE CROSS-HEX.LAR. 1/2"- 18mm
9946382 BOCALLAVE CROSS-HEX.LAR. 1/2"- 19mm
9946384 BOCALLAVE CROSS-HEX.LAR. 1/2"- 20mm
9946386 BOCALLAVE CROSS-HEX.LAR. 1/2"- 21mm
9946388 BOCALLAVE CROSS-HEX.LAR. 1/2"- 22mm
9946390 BOCALLAVE CROSS-HEX.LAR. 1/2"- 23mm
9946392 BOCALLAVE CROSS-HEX.LAR. 1/2"- 24mm
9946394 BOCALLAVE CROSS-HEX.LAR. 1/2"- 25mm
9946398 BOCALLAVE CROSS-HEX.LAR. 1/2"- 27mm
9946404 BOCALLAVE CROSS-HEX.LAR. 1/2"- 30mm
9946406 BOCALLAVE CROSS-HEX.LAR. 1/2"- 32mm
9949364 BOCALLAVE CROSS-TORX 1/4"- E-4
9949366 BOCALLAVE CROSS-TORX 1/4"- E-5
9949368 BOCALLAVE CROSS-TORX 1/4"- E-6
9949370 BOCALLAVE CROSS-TORX 1/4"- E-7
9949372 BOCALLAVE CROSS-TORX 1/4"- E-8
9949604 BOCALLAVE CROSS P/BUJIA 5/8"-16mm
9949606 BOCALLAVE CROSS P/BUJIA 13/16"-21mm
9949630 BOCALLAVE CROSS-PUNTA HEXAG. 1/2"- 6mm
9949634 BOCALLAVE CROSS-PUNTA HEXAG. 1/2"- 8mm
9949636 BOCALLAVE CROSS-PUNTA HEXAG. 1/2"-10mm
9949638 BOCALLAVE CROSS-PUNTA HEXAG. 1/2"-12mm
9949640 BOCALLAVE CROSS-PUNTA HEXAG. 1/2"-14mm
9949642 BOCALLAVE CROSS-PUNTA HEXAG. 1/2"-17mm
9949644 BOCALLAVE CROSS-PUNTA HEXAG. 1/2"-19mm
9949708 BOCALLAVE CROSS-PUNTA HEXAG. 1/2"-5/16
9949710 BOCALLAVE CROSS-PUNTA HEXAG. 1/2"-3/8"
9949712 BOCALLAVE CROSS-PUNTA HEXAG. 1/2"-7/16
9949714 BOCALLAVE CROSS-PUNTA HEXAG. 1/2"-1/2"
9949716 BOCALLAVE CROSS-PUNTA HEXAG. 1/2"-9/16
9949718 BOCALLAVE CROSS-PUNTA HEXAG. 1/2"-5/8"
9949788 BOCALLAVE CROSS-PUNTA TORX 1/2"- T-20
9949790 BOCALLAVE CROSS-PUNTA TORX 1/2"- T-25
9949792 BOCALLAVE CROSS-PUNTA TORX 1/2"- T-27
9949794 BOCALLAVE CROSS-PUNTA TORX 1/2"- T-30
9949796 BOCALLAVE CROSS-PUNTA TORX 1/2"- T-40
9949798 BOCALLAVE CROSS-PUNTA TORX 1/2"- T-45
9949800 BOCALLAVE CROSS-PUNTA TORX 1/2"- T-50
9949802 BOCALLAVE CROSS-PUNTA TORX 1/2"- T-55
9949804 BOCALLAVE CROSS-PUNTA TORX 1/2"- T-60

9949836	BOCALLAVE CROSS-TORX 1/2"- E-10
9949838	BOCALLAVE CROSS-TORX 1/2"- E-11
9949840	BOCALLAVE CROSS-TORX 1/2"- E-12
9949842	BOCALLAVE CROSS-TORX 1/2"- E-14
9949844	BOCALLAVE CROSS-TORX 1/2"- E-16
9949846	BOCALLAVE CROSS-TORX 1/2"- E-18
9949848	BOCALLAVE CROSS-TORX 1/2"- E-20
9949850	BOCALLAVE CROSS-TORX 1/2"- E-22
9949852	BOCALLAVE CROSS-TORX 1/2"- E-24
9953176,2	JGO 08 LLAVES COMBINAD-METRIC S/PLA
9953190,1	JGO 14 LLAVES COMBINADAS-METRICAS
9953190,2	JGO 14 LLAVES COMBINAD-METRIC S/PLA
9954176	JGO 08 LLAVES COMBINAD-PULGADAS
9954184	JGO 11 LLAVES COMBINAD-PULGADAS
9962158	EXH-MUESTRARIO CON BOCA LLAVES 1/4"
9962158E	CHAPA P/EXH CROSS.BOCA LLAVES 1/4"
9962159	EXH-MUESTRARIO CON BOCA LLAVES 3/8"
9962159E	CHAPA P/EXH CROSS.BOCA LLAVES 3/8"
9962160	EXH-MUESTRARIO CON BOCA LLAVES 1/2"
9962160E	CHAPA P/EXH CROSS.BOCA LLAVES 1/2"
9962172	EXH-MUESTRARIO LLAVES FIJAS-ESTRIAS
9962172E	CHAPA P/EXH. CROSS LLAVES FIJAS-EST
9962174	EXH-MUESTRARIO CONLLAVES COMBINADAS
9962174E	CHAPA P/EXH CROSS.LLAVES COMBINADAS
9962177	EXH-MUESTRARIO CON PINZAS VARIAS
9962190	EXH-MUESTRARIO P/TALLER 19 Un. MM
9962190E	CHAPA P/EXH TALLER 19 Un.MILIMETROS
9962191	EXH-MUESTRARIO P/TALLER 7 Un. MM
9962191E	CHAPA P/EXH TALLER 7 Un. MILIMETROS
9962192	EXH-MUESTRARIO P/TALLER 14 Un. PULG
9962192E	CHAPA P/EXH TALLER 14 Un. PULGADAS
9962193	EXH-MUESTRARIO P/TALLER 5 Un. PULG
9962193E	CHAPA P/EXH TALLER 5 Un. PULGADAS
9962250	EXH-MUESTRARIO LLAVES HEXA. (ALLEN)
9979112	PORTA HERRAMIENTAS 3 BOLSILLOS CROSS
9979116	PORTA HERRAMIENTAS CLAVERA SIMPLE CROS
9979120	PORTA HERRAMIENTAS CLAVERA DOBLE CROSS
9979120,9	CINTURON PORTA HERR. CUERO 5 BOLSILLOS
9979122	PORTA HERRAMIENTAS TALADRO-ATORNI CROS
9979136	PORTA HERRAMIENTAS ELECTRICISTA CROSS
9979140,9	CINTURON PORTA HERR. CUERO 9 BOLSILLOS
9979141,9	CINTURON PORTA HERR. CUERO 12 BOLSILLO
9979142	PORTA HERRA.CONST.SECO SIMPLE CROSS
9980403	BANDEJA MAGNETICA REDONDA 6"
9980412	SOPORTE MAGNETICO PORTA HERRAM. 18"
9980418	PULSERA MAGNETICA CROSSMATER
9980424	RECOGE PIEZA MAGN. TELESC 130-640mm

9980428	RECOGE PIEZA MAGN. LED T. 190-810mm
9980430	RECOGE PIEZA MAGN. FLEXIBLE L=525mm
9980432	RECOGE PIEZA MAGN. 4 GARRAS L=600mm
9980440	ESPEJO TELESCOPICO ARTICULADO 31mm
9980445	ESPEJO TELESCOPICO LED 52x83mm
9980450	SET MAGNETICO P/INSPECC. 3PCS CROSS
9980906	CEPILLO ALAMBRE CROS 150mm riz/bron
9980908	CEPILLO ALAMBRE CROS 175mm riz/bron
9980910	CEPILLO ALAMBRE CROS 200mm riz/bron
9980923	CEPILLO ALAMBRE CROS 150mm trens 1h
9980924	CEPILLO ALAMBRE CROS 175mm trens 1h
9980925	CEPILLO ALAMBRE CROS 200mm trens 1h
9980930	CEPILLO ALAMBRE CROS 60mm riz/bron
9980931	CEPILLO ALAMBRE CROS 75mm riz/bron
9980932	CEPILLO ALAMBRE CROS 100mm riz/bron
9980933	CEPILLO ALAMBRE CROS 125mm riz/bron
9980939	CEPILLO ALAMBRE CONI CROS 115mm riz
9980950	CEPILLO ALAMBRE CROS 120mm trensado
9980956	CEPILLO ALAMBRE CONI CROS 100mm tre
9980992	KIT 5 CEPILLOS ALAMBRE CIRCUL CROSS
9980994	KIT 6 CEPILLOS ALAMBRE CIRCUL CROSS
9969108	MARTILLO BOLITA PROF 340g CROSS
9969110	MARTILLO BOLITA PROF 453g CROSS
9969112	MARTILLO BOLITA PROF 680g CROSS
9969154	MARTILLO GALPONERO CROSS. 340g
9969156	MARTILLO GALPONERO CROSS. 453g
9969158	MARTILLO GALPONERO CROSS. 570g
9969176	MARTILLO GALPONERO CROSS. 340g-F-V
9969178	MARTILLO GALPONERO CROSS. 453g F-V
9969180	MARTILLO GALPONERO CROSS. 570g F-V
9969206	MARTILLO MECANICO CROSS. 200g
9969208	MARTILLO MECANICO CROSS. 300g
9969210	MARTILLO MECANICO CROSS. 400g
9969254	MARTILLO CARPINTERO CROSS 18mm
9969256	MARTILLO CARPINTERO CROSS 20mm
9969258	MARTILLO CARPINTERO CROSS 22mm
9969260	MARTILLO CARPINTERO CROSS 25mm
9969408	MAZA ACERO CROSS. 800g C/CABO
9969410	MAZA ACERO CROSS 1000g C/CABO
9969414	MAZA ACERO CROSS 1500g C/CABO
9969418	MAZA ACERO CROSS 2000g C/CABO
9969428	MAZA ACERO 800g CABO FIBRA CROSS
9969430	MAZA ACERO 1000g CABO FIBRA CROSS
9969434	MAZA ACERO 1500g CABO FIBRA CROSS
9969438	MAZA ACERO 2000g CABO FIBRA CROSS
9969444	MAZA ACERO 3000g CABO LARGO - FIBRA
9969446	MAZA ACERO 5000g CABO LARGO - FIBRA

9969459	MAZA GOMA 453g CABO FIBRA
9969461	MAZA GOMA 680g CABO FIBRA
9969826	ALICATE CORTE DIAGONAL 6" p/1.000V
9969848	PINZA COMUN UNIVERSAL 8" P/1.000V
9969868	PINZA DE PUNTA LARGA 8" p/1.000V
9970110	ALICATE CORTAPER.CROSS L=8" (203mm)
9970112	ALICATE CORTAPER.CROSS L=12"(300mm)
9970113	ALICATE CORTAPER.CROSS L=14"(355mm)
9970115	ALICATE CORTAPER.CROSS L=18"(450mm)
9970117	ALICATE CORTAPER.CROSS L=24"(600mm)
9970119	ALICATE CORTAPER.CROSS L=30"(760mm)
9970121	ALICATE CORTAPER.CROSS L=36"(910mm)
9970123	ALICATE CORTAPER.CROSS L=42"(1067mm)
9970124	ALICATE CORTE DIAGONAL CROSS 5-1/2"
9970126	ALICATE CORTE DIAGONAL CROSS 6-1/2"
9970127	ALICATE CORTE DIAGONAL XTRA CROSS 8"
9970128	ALICATE CORTE DIAGONAL CROSS 7-1/2"
9970154	ALICATE CORTE FRONTAL CROSS 6"
9970160	ALICATE CORTA CABLE CROSS 8"
9970162	ALICATE CORTA CABLE CROSS 10"
9970252	MINIALICATE CORTE DIAG.CROSS.4 1/2"
9970262	MINIALICATE CORTE FRONTAL CROSS. 4"
9970274	MINIPINZA UNIVERSAL CROSS 4-1/2"
9970280	MINIPINZA MED.CAÑA RECTA CROSS 4-1/2"
9970284	MINIPINZA PUNTA CURVA CROSS. 5"
9970288	PINZA MEDIA CAÑA CURVA CROSS 8"
9970290	MINIPINZA PUNTA PLANA CROSS 5"
9970296	MINIPINZA PUNTA REDONDA CROSS 5"
9970314	PINZA UNIVERSAL CROSS 6"
9970316	PINZA UNIVERSAL CROSS 7"
9970318	PINZA UNIVERSAL CROSS 8"
9970320	PINZA UNIVERSAL CROSS 10"
9970358	PINZA COMBI.TIPO FORD CROSS 8"
9970421	PINZA PICO LORO CROSS. 6" L=152mm
9970426	PINZA PICO LORO CROSS. 8" L=203mm
9970428	PINZA PICO LORO CROSS. 10" L=254mm
9970430	PINZA PICO LORO CROSS. 12" L=305mm
9970434	PINZA PICO LORO D.CORREDERA 10" CR
9970435	PINZA PICO LORO D.CORREDERA 12" CR
9970452	PINZA PICO LORO AD. AUTO 7" -180mm
9970458	PINZA PICO LORO AD. AUTO 10" -254mm
9970460	PINZA PICO LORO AD. AUTO 12"-305mm
9970502	PINZA PRESION MORD. CURVA CROSS 5"
9970506	PINZA PRESION MORD. CURVA CROSS 7"
9970510	PINZA PRESION MORD.CURVA CROSS.10"
9970524	PINZA PRESION MORD RECTA CROSS 7"
9970528	PINZA PRESION MORD RECTA CROSS 10"

9970544	PINZA PRESION MORD.LAR CROSS 6½"
9970548	PINZA PRESION MORD.LAR CROSS 9"
9970578	PINZA PRESION T/SOLDADOR CROSS 10"
9970579	PINZA PRESION T/HOJALATER CROSS 10"
9970620	PINZA PUNTA PLANA CROSS 6"
9970644	PINZA PUNTA MEDIA CAÑA CROSS 6-1/2
9970646	PINZA PUNTA M.CAÑA PROF.CROSS. 8"
9970674	PINZA PUNTA REDONDA PROF.CROSS. 6"
9970690	PINZA ALARGADA P. REDONDA RECTA 11"
9970692	PINZA ALARGADA P. REDONDA CURVA 11"
9970695	PINZA ALARGADA P. REDONDA INYEC 11"
9970712	PINZA MULTIPLE CROSS - 4 PUNTAS
9970726	PINZA P/ANILLOS SEEGER EXT.CURVA 7"
9970730	PINZA P/ANILLOS SEEGER EXT.CURVA 10
9970746	PINZA P/ANILLOS SEEGER EXT.RECTA 7"
9970750	PINZA P/ANILLOS SEEGER EXT.RECTA 10
9970756	PINZA P/ANILLOS SEEGER INT.CURVA 7"
9970760	PINZA P/ANILLOS SEEGER INT.CURVA 10
9970766	PINZA P/ANILLOS SEEGER INT.RECTA 7"
9970770	PINZA P/ANILLOS SEEGER INT.RECTA 10
9970806	SET MINI PINZA-ALICATES 3PCS CROSS
9970810	SET MINI PINZA-ALICATES 5PCS CROSS
9970814	SET PINZA PICO DE LORO 2PCS CROSS
9970816	SET PINZA PICO DE LORO AUTO 2PCS CR
9970826	SET LLAVE AJUSTABLE XTRA-FORCE 2PCS
9970827	SET LLAVE AJUSTABLE XTRA-FORCE 3PCS
9970832	SET PINZA DE PRESION 2 PCS CROSS
9970838	SET PINZA DE PRESION 3 PCS CROSS
9970852	SET PINZAS 2 PCS CROSS
9970872	SET PINZAS 3 PCS CROSS
9970874	SET PINZAS 3 PCS CROSS
9970876	SET PINZAS 3 PCS CROSS
9970890	SET 5 HERRAMIENTAS DE MANO CROSS
9972206	TENAZA CARPINTERO PROF. CROSS. 7"
9972208	TENAZA CARPINTERO PROF. CROSS. 8"
9972220	TENAZA ½ CORTE ARMADOR PRO CROS 9"
9972224	TENAZA ½ CORTE ARMADOR PRO CROS 12"
9972266	PINZA P/VIDRIO 8" CROSSMASTER
9970126.5	ALICA CO.DIAG.DOBL.ART CROSS 6-1/2"
9970154.5	ALICATE COR.FRON.DOBL.ART CROSS 6"
9970316.5	PINZA UNIV. DOBLE ART. CROSS 7"
9972250.1	PINZA P/CERAMICO P. TUNGSTENO 8" CR
9972256.1	PINZA P/VIDRIO P. TUNGSTENO 8" CROS
9972260.1	PINZA CORTA CERAMICA 8" CROSS
9949908	JGO BOCALLAVES 107 Pcs 1/4"-1/2"
9949910	JGO BOCALLAVES 150 Pcs 1/4"-1/2"-3/8"
9949912	JGO BOCALLAVES 171 Pcs 1/4"-1/2"-3/8"

9949916 JGO BOCALLAVES 216 Pcs 1/4"-1/2"-3/8"
 9949934 JGO BOCALLAVES 45 Pcs METRICAS - 1/4"
 9949944 JGO BOCALLAVES 23 Pcs METRICAS - 3/8"
 9949965 JGO BOCALLAVES 32 Pcs METRICAS -1/2"
 9950001 JGO HERRAMIENTAS MANO 153 Pcs CROSS
 9937102 PRENSA "G" PROF. 2" L=51 mm CROSS
 9937103 PRENSA "G" PROF. 3" L=76 mm CROSS
 9937104 PRENSA "G" PROF. 4" L=102 mm CROSS
 9937105 PRENSA "G" PROF. 5" L=127 mm CROSS
 9937106 PRENSA "G" PROF. 6" L=152 mm CROSS
 9937108 PRENSA "G" PROF. 8" L=203 mm CROSS
 9937142 PRENSA "G" H.F 2" L=51mm CROSS
 9937143 PRENSA "G" H.F 3" L=76mm CROSS
 9937144 PRENSA "G" H.F 4" L=102mm CROSS
 9937145 PRENSA "G" H.F 5" L=127mm CROSS
 9937146 PRENSA "G" H.F 6" L=152mm CROSS
 9937148 PRENSA "G" H.F 8" L=203mm CROSS
 9937810 TIJERA PICO DE PATO 10" 254mm CROSS
 9937816 TIJERA AMERICANO RECTA 10" CROSS
 9937818 TIJERA AMERICANO RECTA 12" CROSS
 9937820 TIJERA DE AVIACION DERE. 10" CROSS
 9937822 TIJERA DE AVIACION IZQUIE 10" CROSS
 9937824 TIJERA DE AVIACION RECTA 10" CROSS
 9937856 TIJERA PODAR RECTA 8" CROSS
 9937858 TIJERA PODA HOJA TOPE 8" CROSS
 9937860 TIJERA PODA HOJA PASANTE 8" CROSS
 9937876 TIJERA P/PODA 8" CROSS
 9937880 TIJERA P/PODA ALUMINIO 8" CROSS
 9937882 TIJERA CORTA SETOS L=23-1/2" CROSS
 9937884 TIJERA CORTA SETOS EXTEN.L=35" CROS
 9937886 TIJERA MULTIUSO RECTA 8" CROSS
 9937890 TIJERA PODA HOJA PASA.TELESC. 930mm
 9937892 TIJERA PODA HOJA TOPE TELESC.910mm
 9938514 TERMO ADVENTURE LT360º-1.2L NEGR.CROSS
 9938515 TERMO ADVENTURE SERIES 1.2L NEGR.CROSS
 9938526 TERMO ADVENTURE XTREME 1.9L NEGR.CROSS
 9941606 HACHA 600g C/CABO CROSS
 9941607 HACHA 600g CABO FIBRA CROSS
 9941612 HACHA 800g C/CABO CROSS
 9941613 HACHA 800G CABO FIBRA CROSS
 9943010 LLAVE AJUST. CROSS. 6" - 152mm
 9943012 LLAVE AJUST. CROSS. 8" - 203mm
 9943014 LLAVE AJUST. CROSS. 10" - 254mm
 9943016 LLAVE AJUST. CROSS. 12" - 305mm
 9943020 LLAVE AJUST. CROSS. 15" - 381mm
 9943022 LLAVE AJUST. CROSS. 18" - 457mm
 9943036 LLAVE AJUST CROS 12"-305mm SoftGrip

9943050	LLAVE AJUST CROSS 6"-152mm MaxForce
9943052	LLAVE AJUST CROSS 8"-203mm MaxForce
9943054	LLAVE AJUST CROSS 10"-254mm MaxForce
9943056	LLAVE AJUST CROSS 12"-305mm MaxForce
9943070	LLAVE AJUST CROSS 6"-152mm Confort
9943072	LLAVE AJUST CROSS 8"-203mm Confort
9943074	LLAVE AJUST CROSS 10"-254mm Confort
9943076	LLAVE AJUST CROSS 12"-305mm Confort
9943204	LLAVE P/CAÑOS 1"- CR141 CROSS
9943206	LLAVE P/CAÑOS 1-1/2"-CR142 CROSS
9943208	LLAVE P/CAÑOS 2"-CR143 CROSS
9943212	LLAVE P/CAÑOS 4" - CR145 CROSS
9943404	LLAVE P/CAÑOS L 8" (200MM) CROSS
9943406	LLAVE P/CAÑOS L 10" (250MM) CROSS
9943408	LLAVE P/CAÑOS L 12" (300MM) CROSS
9943410	LLAVE P/CAÑOS L 14" (350MM) CROSS
9943412	LLAVE P/CAÑOS L 18" (450MM) CROSS
9948008	BOCALLAVE CROSS-HEXAG. 3/4"- 19mm
9948014	BOCALLAVE CROSS-HEXAG. 3/4"- 22mm
9948018	BOCALLAVE CROSS-HEXAG. 3/4"- 24mm
9948020	BOCALLAVE CROSS-HEXAG. 3/4"- 25mm
9948024	BOCALLAVE CROSS-HEXAG. 3/4"- 27mm
9948026	BOCALLAVE CROSS-HEXAG. 3/4"- 28mm
9948030	BOCALLAVE CROSS-HEXAG. 3/4"- 30mm
9948032	BOCALLAVE CROSS-HEXAG. 3/4"- 32mm
9948034	BOCALLAVE CROSS-HEXAG. 3/4"- 33mm
9948036	BOCALLAVE CROSS-HEXAG. 3/4"- 34mm
9948038	BOCALLAVE CROSS-HEXAG. 3/4"- 36mm
9948039	BOCALLAVE CROSS-HEXAG. 3/4"- 37mm
9948040	BOCALLAVE CROSS-HEXAG. 3/4"- 38mm
9948041	BOCALLAVE CROSS-HEXAG. 3/4"- 40mm
9948042	BOCALLAVE CROSS-HEXAG. 3/4"- 41mm
9948043	BOCALLAVE CROSS-HEXAG. 3/4"- 42mm
9948044	BOCALLAVE CROSS-HEXAG. 3/4"- 46mm
9948046	BOCALLAVE CROSS-HEXAG. 3/4"- 50mm
9948050	BOCALLAVE CROSS-HEXAG. 3/4"- 54mm
9948051	BOCALLAVE CROSS-HEXAG. 3/4"- 55mm
9948052	BOCALLAVE CROSS-HEXAG. 3/4"- 56mm
9948056	BOCALLAVE CROSS-HEXAG. 3/4"- 60mm
9948184	BOCALLAVE CROSS-ESTRIADA 3/4"- 3/4"
9948186	BOCALLAVE CROSS-ESTRIADA 3/4"- 13/16"
9948188	BOCALLAVE CROSS-ESTRIADA 3/4"- 7/8"
9948190	BOCALLAVE CROSS-ESTRIADA 3/4"- 15/16"
9948192	BOCALLAVE CROSS-ESTRIADA 3/4"- 1"
9948194	BOCALLAVE CROSS-ESTRIADA 3/4"- 1-1/16"
9948196	BOCALLAVE CROSS-ESTRIADA 3/4"- 1-1/8"
9948198	BOCALLAVE CROSS-ESTRIADA 3/4"- 1-3/16"

9948200	BOCALLAVE CROSS-ESTRIADA 3/4"- 1-1/4"
9948202	BOCALLAVE CROSS-ESTRIADA 3/4"- 1-5/16"
9948204	BOCALLAVE CROSS-ESTRIADA 3/4"- 1-3/8"
9948206	BOCALLAVE CROSS-ESTRIADA 3/4"- 1-7/16"
9948208	BOCALLAVE CROSS-ESTRIADA 3/4"- 1-1/2"
9948210	BOCALLAVE CROSS-ESTRIADA 3/4"- 1-5/8"
9948212	BOCALLAVE CROSS-ESTRIADA 3/4"-1-11/16"
9948214	BOCALLAVE CROSS-ESTRIADA 3/4"- 1-3/4"
9948216	BOCALLAVE CROSS-ESTRIADA 3/4"-1-13/16"
9948218	BOCALLAVE CROSS-ESTRIADA 3/4"- 1-7/8"
9948220	BOCALLAVE CROSS-ESTRIADA 3/4"- 2"
9948424	BOCALLAVE CROSS-HEXAGON 3/4"- 2-1/4"
9948428	BOCALLAVE CROSS-HEXAGON 3/4"- 2-1/2"
9948430	BOCALLAVE CROSS-HEXAGON 3/4"- 2-3/4"

CROSSMASTER®

TOMÁ MATE!

BPA
FREE

NEW NUEVO

ENERO | 2024

ACERO
INOXIDABLE

Base
Anti-Derrame

Diseño
Ergonómico

Térmico
Bicapa



Doble Pared



Térmico
Aislado

Frio/Calor

2 en 1
Mate/Vaso

Libre de
BPA

9938550

\$14.715

+ IVA 21% | DESC. B

PSV: \$ 17.639

9938550.3

\$14.715

+ IVA 21% | DESC. B

PSV: \$ 17.639

NEGRO



260 ml

260 ml



BLANCO



Las fotografías de los productos son solo ilustrativas

CONDICIONES DE COMERCIALIZACIÓN: Descuento DSV + Pago con cheques a 30 días f. f. 5% de desc.

TOOL
SHOP



Gontero 4235 - Parque Ind. San Francisco (Cba.)



03564 445878/445896









3564 582134

CONDICIÓN DE COMERCIALIZACIÓN: BONIFICACIÓN Gral: 26% - Pago con cheque a 30 días: 5 % Dto. ó Transferencia anticipada: 5 + 3% de Dto



NOVEDADES

Einhell
EXCELENCIA INALÁMBRICA









POWER X-CHANGE













HERRAMIENTA	Código	Modelo	Categoría	Descripción	Precio lista \$ARS	% IVA	Precio Sugerido IVA incluido	Precio Sugerido Publicaciones Premium 25%
 <p>LIMPIADOR INALÁMBRICO DE PISOS</p>	<p>NUEVO</p> <p>3437110</p>	CLEANEXXO	EXPERT	Familia PXC 18 V. Control óptimo del suministro de agua mediante un disparador en la empuñadura. Modo BOOST para limpiar manchas persistentes. Depósitos de agua extraíble. Depósito de agua fresca extraíble y fácil de llenar. Estación para limpiar el cepillo cilíndrico. Herramienta de limpieza para eliminar el pelo o similares del rodillo. Envío sin batería ni cargador	\$ 297.737,56	10,5%	\$329.000,00	\$411.250,00
 <p>ACCESORIO LIMPIADOR PISOS INALÁMBRICO</p>	<p>NUEVO</p> <p>3437111</p>	CLEANEXXO	ACCESORIO	Rodillo de cepillo original de Einhell para limpiador de pisos. Adecuado para parquet, laminado, PVC, baldosas y suelos de piedra. Cambio de rodillo fácil y sin herramientas. Lavable a máquina hasta 60 °C con baja velocidad de centrifugado. Longitud del rodillo: 29 cm	\$ 23.966,94	21,0%	\$29.000,00	\$36.250,00
 <p>LIJADOR DE PANELES DE YESO A BATERIA</p>	<p>NUEVO</p> <p>4259995</p>	TP-DWS 18/225 Li BL Solo	PROFESSIONAL	Familia PXC 18 V. Electrónica de velocidad. Tecla de bloqueo. Aspiración de polvo integrada. Placa de lijado con resorte. Placa de lijado fijable, por ejemplo, para lijar madera. Adhesivo de velcro. Incluye bolsa colectora de polvo con manguera flexible y elástica. Incluye adaptador para aspiradora. Incluye 6 papeles de lija y 1 correa de rejilla. Envío sin batería ni cargador	\$ 288.429,75	21,0%	\$349.000,00	\$436.250,00
 <p>HERRAMIENTA PARA GRABADO INALÁMBRICA</p>	<p>NUEVO</p> <p>4419360</p>	TE-MT 18/34 Li Solo	EXPERT	Familia PXC 18 V. Revoluciones controladas electrónicamente. Eje flexible. Soporte para eje flexible de 92 cm de largo. Cinturón portador de 150 cm. Soporte de accesorios en la estación para accesorios de uso frecuente. Caja de accesorios extraíble integrada. Soporte de pared. Set de accesorios de 55 piezas. Envío sin batería ni cargador	\$ 164.462,81	21,0%	\$199.000,00	\$248.750,00
 <p>CAFETERA INALÁMBRICA</p>	<p>NUEVO</p> <p>4609990</p>	TE-CF 18 Li-Solo	EXPERT	Familia PXC 18 V. 2 en 1 - Cafetera de filtro y máquina de cápsulas de café todo en uno. Preparación de café con máx. 80 °C. Depósito de agua extraíble de 240 ml para una taza de café. Incl. taza de café, cuchara, recipiente de café en polvo con 1 filtro de café, recipiente para cápsulas de café. Envío sin batería ni cargador	\$ 164.462,81	21,0%	\$199.000,00	\$248.750,00
 <p>BATERIA POWER X-CHANGE 5 - 8 Ah PLUS</p>	<p>NUEVO</p> <p>4511600</p>	BATERIA 18V 5-8Ah Multi-Ah PXC Plus	ACCESORIO	Uso universal para familia PXC. Tecnología Multi-Ah: Batería de 8 Ah para máx. capacidad o batería 5 Ah. Celdas más nuevas: más potencia, más compacta y ligera. Indicación exacta del nivel de carga en % a través de la pantalla digital. Sin autodescarga. Adecuado para uso en TWIN-PACK en aplicaciones de 36V	\$ 197.520,66	21,0%	\$239.000,00	\$298.750,00
 <p>INGLETEADORA TELESCOPICA ELECTRICA</p>	<p>NUEVO</p> <p>4300877</p>	TE-SM 10 L Dual	EXPERT	220 50 Hz. Potencia 1800 W, Ralentí 4800 min ⁻¹ , Hoja de sierra 254 mm x 30 mm x 24 d, Corte de inglete 45 ° - 45 °, Rango giratorio 47 ° - 47 °. Ancho de corte 90° x 90° 305 mm x 85 mm. Ancho de corte 90° x 45° 215 mm x 85 mm. Ancho de corte 45° x 90° 305 mm x 45 mm. Ancho de corte 45° x 45° 215 mm x 45 mm	\$ 659.909,50	10,5%	\$729.200,00	\$911.500,00

 <p>TALADRO PERCUTOR A BATERIA KIT</p>	 <p>4513935</p>	TE-CD 18/48 Li-i (2x2,0Ah)		<p>Familia PXC- 18V. Mandril de 13mm. 48 Nm de fuerza. Incluye función de taladro de percusión. Engranajes de dos velocidades. Iluminación led. El kit viene con 2 baterías de 2,0 Ah PXC, cargador y maletín</p>	\$ 335.454,55	21,0%	\$405.900,00	\$507.375,00
 <p>ROTOMARTILLO A BATERIA</p>	 <p>4514260</p>	TE-HD 18/20 Li - Solo		<p>Familia PXC, 18 V. Cuatro funciones: perforación, percusión, cincelado con y sin fijación. Potencia de impacto 1,8 J. Capacidad de perforacion en cemento 20 mm. SDS-Plus. Control electrónico de revoluciones. Tope de profundidad. Marcha a izquierda/derecha. Incluye luz LED. Envío sin batería ni cargador.</p>	\$ 257.828,05	10,5%	\$284.900,00	\$356.125,00
 <p>MOTOSIERRA DE PODA INALAMBIRICA</p>	 <p>4600040</p>	GE-PS 18/15 Li BL-Solo	 	<p>Familia PXC - 18 V. Motor sin escobillas, longitud de corte de 12,5 cm, cambio de espada y cadena sin herramientas. Para triturar el corte verde y cortar madera canteada. Bajas vibraciones. Aplicación segura con protección de manos y cubierta de cadena plegable. Incl. llave hexagonal. Envío sin batería ni cargador</p>	\$ 217.272,73	21,0%	\$262.900,00	\$328.625,00
 <p>BOMBA DE AGUA PARA JARDIN A BATERIA</p>	 <p>4180440</p>	AQUINNA 18/28		<p>Familia PXC 18 V. Nivel de potencia: ECO y BOOST. Tornillo de drenaje de agua. Protección a sobrecargas. Max. capacidad de entrega 2800 L/h. Altura máx. de succión 6 m. Altura max 25 m / - presion 2.5 bar. Max. Temperatura máx. del agua 35 °C. Conexión 33,3mm (R1 AG) y (G1 IG). Envío sin batería ni cargador</p>	\$ 226.363,64	21,0%	\$273.900,00	\$342.375,00
 <p>BOMBA DE AGUA PARA JARDIN A BATERIA</p>	 <p>4180430</p>	AQUINNA 18/30 F LED		<p>Familia PXC 18 V. Nivel de potencia: ECO y BOOST. Tecnología Double Runtime: 2 ranuras de batería, duración doble indicador led. Max. capacidad de entrega 3000 L/h. Altura máx. de succión 6 m. Altura max 28 m / - presion 2.8 bar. Temperatura máx. del agua 35 °C. Conexión 33,3mm (R1 AG) y (G1 IG). Envío sin batería ni cargador</p>	\$ 253.636,36	21,0%	\$306.900,00	\$383.625,00
 <p>ACCESORIO LIMPIADOR DE VENTANAS</p>	 <p>3437102</p>	Juego de boquillas BRILLIANTO		<p>Set de boquillas dos piezas para limpiacristales BRILLIANTO. Labio nivelador de una pieza de silicona para ventanas sin tiras. Incl. boquilla de aspiración estrecha 165 mm para cristales pequeños y estrechos. Incl. boquilla de aspiración ancha 350 mm para grandes superficies de cristal. Cambio sencillo y rápido de boquillas</p>	\$ 22.644,63	21,0%	\$27.400,00	\$34.250,00
 <p>BATERIA POWER X-CHANGE 2,5 Ah</p>	 <p>4511516</p>	18V 2,5Ah Power X-Change		<p>Familia PXC- 18V. Capacidad 2,5 Ah. Potencia máxima 720W. Para todos los dispositivos PXC, sin autodescarga, control de carga LED de 3 etapas, ciclos de carga adaptados a la situación, no incluye cargador.</p>	\$ 59.090,91	21,0%	\$71.500,00	\$89.375,00
 <p>LIJADORA Y AMOLADORA DE BANCO ELECTRICA</p>	 <p>4466154</p>	TC-US 350		<p>Potencia máx. 350 W - 30 min, Revoluciones por minuto 2980 min-1, cristal de protección contra chispas, incl. muela abrasiva gruesa G36 + cinta abrasiva G80. Eje montaje de 12.7 mm, Muela de 150 x 32 mm. Cinta de lijado de 686 mm x 50 mm.</p>	\$ 158.280,54	10,5%	\$174.900,00	\$218.625,00

<p>ROTOMARTILLO ELECTRICO</p> 	<p>NUEVO</p> <p>4258508</p>	<p>TE-RH 32-1600 4F</p>	<p>EXPERT</p>	<p>230 V - Potencia 1600 W - Potencia de impacto 4.5 J - SDS-plus - Cap. de perforación en cemento 32 mm. 4 func.: perforación / perforación con impacto / cincelado con/sin fijación. Función de perforación para perforar en metal, azulejos y madera. Electrónica de velocidad. Tope de profundidad. Con maletín de transporte y almacenamiento E-Box</p>	<p>\$ 257.828,05</p>	<p>10,5%</p>	<p>\$284.900,00</p>	<p>\$356.125,00</p>
<p>ROTOMARTILLO ELECTRICO EN KIT</p> 	<p>NUEVO</p> <p>4258485</p>	<p>RT-RH 32 Kit</p>	<p>EXPERT</p>	<p>230 V 50 Hz Potencia 1250 W. Potencia de impacto 3.5 J. SDS-plus. Capacidad de perforación en cemento 32 mm. 3 funciones: Perforación, perforación por impacto, cincelado con bloqueo. Incluye 10 brocas (Ø 5-16 mm) y broca (Ø 68 mm). Incluye cincel puntiagudo y plano. Maletín de transporte y almacenamiento.</p>	<p>\$ 257.828,05</p>	<p>10,5%</p>	<p>\$284.900,00</p>	<p>\$356.125,00</p>
<p>BOMBA DE AGUA SUCIA ELECTRICA</p> 	<p>NUEVO</p> <p>4181530</p>	<p>GC-DP 3325</p>	<p>CLASSIC</p>	<p>Sensor flotante ajustable. Conexión universal. Ángulo de 90° G 1½" rosca macho x G 1½" rosca macho (47,8 mm). 230 V 50 Hz. 330 W. Max. capacidad de entrega 9500 L/h. Max. altura de entrega 6 m. Max. profundidad de inmersión 7 m. Temperatura máx. 35 °C. Tamaño máx. de partículas 25 mm. Conexión de manguera 47,8 mm.</p>	<p>\$ 99.090,91</p>	<p>21,0%</p>	<p>\$119.900,00</p>	<p>\$149.875,00</p>







HERRAMIENTA	Código	Modelo	Categoría	Descripción	Precio lista \$ARS	% IVA	Precio Sugerido IVA incluido	Precio Sugerido Publicaciones Premium 25%
<p>TALADRO INALAMBRICO</p>	4513925	TE-CD 18-40 Li Solo	EXPERT	Batería Compatible con Power X-Change - Torque: 40 Nm - Engranaje: 2 velocidades Velocidad: 0 – 320 min-1 / 0 – 1350 min-1 Ajustes de torque: 23 + 1 + 1 Mandril: 13 mm .Equipo sin batería ni cargador	\$ 103.966,94	21,0%	\$125.800,00	\$157.250,00
<p>TALADRO INALAMBRICO EN KIT</p>	4513955	TE-CD 18/40 Li + 68 (1x2,5 Ah)	EXPERT	Batería Compatible con Power X-Change - Torque: 40 Nm - Engranaje: 2 velocidades Velocidad: 0 – 320 min-1 / 0 – 1350 min-1 Ajustes de torque: 23 + 1 + 1- Mandril: 13 mm. En kit + accesorios	\$ 321.900,83	21,0%	\$389.500,00	\$486.875,00
<p>TALADRO INALAMBRICO EN KIT</p>	4513990	TE-CD 18/45 3X-Li +22 1x2,0Ah	EXPERT	Power X-Change. Caja 2 velocidades. Mandril desmontable. Pieza angular 90° para perforar en lugares estrechos. Pieza excéntrica para trabajar en puntos próximos al borde. Iluminación LED. Portapuntas en el equipo. Incluye una batería PXC de 2,0 Ah y un cargador rápido. Incluye set de puntas y brocas de 22 piezas. Envío en maletín E-Box Basic	\$ 334.876,03	21,0%	\$405.200,00	\$506.500,00
<p>TALADRO INALAMBRICO CON PERCUSION EN KIT</p>	4514220	TE-CD 18/2 Li-i +22 (1x 2,5Ah)	EXPERT	Batería Compatible con Power X-Change - Torque: 44 Nm - Engranaje: 2 velocidades Velocidad: 0 – 350 min-1 / 0 – 20 puntos de torque - Mandril: 13 mm - Función taladro percutor. Incluye batería 18v, cargador, accesorios varios.	\$ 279.586,78	21,0%	\$338.300,00	\$422.875,00
<p>TALADRO INALAMBRICO CON PERCUSION</p>	4513926	TE-CD 18/48 Li-i-Solo	EXPERT	Batería Compatible con Power X-Change - Torque: 48 Nm - Engranaje: 2 velocidades Velocidad: 0 – 320 min-1 / 0 – Ajustes de torque: 23 + 1 + 1- Mandril: 13 mm - Funcion taladro percutor. Tiempo de carga: 30 min. Equipo sin batería ni cargador	\$ 153.553,72	21,0%	\$185.800,00	\$232.250,00
<p>TALADRO INALAMBRICO CON PERCUSION</p>	4513960	TC-ID 18 Li - Solo	CLASSIC	Miembro de la familia Power X-Change. 2 funciones: Perforación / perforación por percusión . Sujeción rápida de 13 mm Unidad electrónica de velocidad de giro con gran precisión de regulación para trabajos delicados. Marcha a derecha e izquierda. Bloqueo de funcionamiento continuo. Entrega sin batería ni cargador	\$ 109.008,26	21,0%	\$131.900,00	\$164.875,00
<p>TALADRO INALAMBRICO CON PERCUSION</p>	4513992	TE-CD 18/40 Li-i +64 (2x2,0Ah)	EXPERT	Familia Power X-Change. Caja de cambios de 2 velocidades. Unidad electrónica de velocidad de giro. Iluminación LED. La función de taladrado con percusión incluida garantiza un funcionamiento universal. Envío con dos baterías PXC de 2,0 Ah y un cargador rápido. Envío con práctico maletín y accesorios con 64 piezas	\$ 366.694,21	21,0%	\$443.700,00	\$554.625,00









TALADRO INALAMBRICO SIN CARBONES 	4513997	TP-CD 18/40 Li BL Solo	BRUSHLESS ENERGY Einhell PROFESSIONAL	Batería Compatible con Power X-Change - Torque: 40 Nm Motor sin carbones - Mandril: 10 mm. Equipo sin batería ni cargador	\$ 132.148,76	21,0%	\$159.900,00	\$199.875,00
TALADRO INALAMBRICO PERCUSION S/CARBONES 	4513942	TP-CD 18/50 Li-i BL Solo	BRUSHLESS ENERGY Einhell PROFESSIONAL	Batería Compatible con Power X-Change - 18V Li-Ion 50 Nm Velocidad: 0-8000 min-1/0-28800 min- / 0-28800 rpm Ajustes de torque: 20+1+1 Mandril: 13 mm. Función de taladro percutor. Equipo sin batería ni cargador	\$ 196.859,50	21,0%	\$238.200,00	\$297.750,00
TALADRO INALAMBRICO PERCUSION S/CARBONES 	4514205	TP-CD 18/60 Li-i BL Li Solo	BRUSHLESS ENERGY Einhell PROFESSIONAL	Batería Compatible con Power X-Change - Torque: 60 Nm - Engranaje: 2 velocidades Velocidad1: 0 - 8000 min- 1 / 0 - 28800 min-1. Mandril: 13 mm - Función de taladro percutor. Tiempo de carga: 40 min.	\$ 232.066,12	21,0%	\$280.800,00	\$351.000,00
TALADRO INALAMBRICO PERCUSION S/CARBONES 	 4513940	TP-CD 18/50 Li-i BL KIT	BRUSHLESS ENERGY Einhell PROFESSIONAL	Batería Compatible con Power X-Change - Torque: 50 Nm - Engranaje: 2 velocidades Velocidad1: 0 - 8000 min- 1 / 0 - 28800 min-1. Funcion percusion. Incluye 2 baterías de 2.0 Ah. Mandril: 13 mm - Tiempo de carga: 40 min. Incluye maletín	\$ 376.611,57	21,0%	\$455.700,00	\$569.625,00
TALADRO INALAMBRICO PERCUSION S/CARBONES 	4514206	TP-CD 18/60 Li-i BL +39 KIT 2x2,0	BRUSHLESS ENERGY Einhell PROFESSIONAL	Batería Compatible con Power X-Change - Torque: 60 Nm - Engranaje: 2 velocidades Velocidad1: 0 - 8000 min- 1 / 0 - 28800 min-1. Funcion percusion. Incluye 2 baterías de 2.0 Ah. Mandril: 13 mm - Tiempo de carga: 40 min. Incluye maletín	\$ 461.487,60	21,0%	\$558.400,00	\$698.000,00
ATORNILLADOR DE DURLOCK INALAMBRICO 	4259980	TP-DY 18 LI SOLO	BRUSHLESS ENERGY Einhell PROFESSIONAL	Voltaje de la batería: 18V - Velocidad: 0-4000 min- Mandril 1/4. Equipo sin batería ni cargador	\$ 165.454,55	21,0%	\$200.200,00	\$250.250,00
ATORNILLADOR DE IMPACTO INALAMBRICO 	4510030	TP-CI 18 Li BL Solo	BRUSHLESS ENERGY Einhell PROFESSIONAL	Batería Compatible con Power X-Change - 18V - Velocidad: 0 - 2900 min-1 - Torque: 180 Nm - Tiempo de carga: 30 min - Calce de punta: 6.35 mm (1/4").Equipo sin batería ni cargador	\$ 227.520,66	21,0%	\$275.300,00	\$344.125,00
LLAVE DE IMPACTO INALAMBRICA 	4510040	TP-CW 18 Li BL Solo	BRUSHLESS ENERGY Einhell PROFESSIONAL	Batería Compatible con Power X-Change - Torque: 215 Nm - velocidad 0-2900 min- encastre 1/2"- motor brushless Tiempo de carga: 30 min. Equipo sin batería ni cargador	\$ 242.892,56	21,0%	\$293.900,00	\$367.375,00









LLAVE DE IMPACTO INALAMBRICA 	 4510080	IMPAXXO 18/230	BRUSHLESS  PROFESSIONAL	Familia Power X-Change, 18V. Motor sin escobillas. Llave de impacto. Electrónica de velocidad finamente ajustable para trabajos sensibles. Incluye luz LED. Función de parada rápida. Clip para cinturón. Incluye adaptador de broca para usar con brocas de tornillo. Torque 230 Nm - 3000 golpes por minuto	\$ 253.719,01	21,0%	\$307.000,00	\$383.750,00
LLAVE DE IMPACTO INALAMBRICA 	4510070	IMPAXXO 18/400	BRUSHLESS  PROFESSIONAL	Batería Compatible con Power X-Change - Torque: 400 Nm - velocidad 0-2100 min- encastre 1/2"- motor brushless- Incluye accesorios (4 piezas) - Equipo sin batería ni cargador	\$ 376.528,93	21,0%	\$455.600,00	\$569.500,00
SIERRA SABLE INALAMBRICA 	4326300	TE-AP 18 Li Solo	EXPERT	Batería Compatible con Power X-Change - Velocidad: 0 – 2600 min-1 - Profundidad de corte: 100 / 6 mm - Altura de corte: 22 mm - Espesor de hoja: 0.8 – 1.6 mm - Accesorios: 1 hoja (madera).Equipo sin batería ni cargador	\$ 139.586,78	21,0%	\$168.900,00	\$211.125,00
SIERRA SABLE INALAMBRICA 	4326310	TP-AP 18/28 Li BL Solo	BRUSHLESS  PROFESSIONAL	Batería compatible con Power X-Change-Motor sin carbones: más potencia y uso prolongado-Mango principal giratorio- -función anti vibración garantiza una baja vibración durante el uso-Cambios de hoja sin herramientas-Manejo ergonómico agarre suave-Resultados óptimos con batería 2,5 Ah o más	\$ 224.380,17	21,0%	\$271.500,00	\$339.375,00
SIERRA CALADORA INALAMBRICA 	4321209	TC-JS 18 Li Solo	CLASSIC	Batería Compatible con PXC- Inclinación máxima: 45° - Velocidad: 0 – 2700 min-1 - Profundidad de corte: (madera/plástico/metal) 70 / 10 / 8 mm - Función pendular. Altura de corte: 20 mm . Equipo sin batería ni cargador	\$ 104.876,03	21,0%	\$126.900,00	\$158.625,00
SIERRA CALADORA INALAMBRICA 	4321200	TE-JS 18 Li Solo	EXPERT	Batería Compatible con PXC- Inclinación máxima: 47°. Velocidad: 0 – 2400 min-1. Profundidad de corte: (madera/plástico/metal) 80 / 12 / 10 mm. Función pendular: 4 niveles (3 + 0) - Altura de corte: 25 mm - Accesorios: Guía paralela, línea guía, conexión para extractor de polvo, protector de astillas. Equipo sin baterías ni cargador	\$ 124.793,39	21,0%	\$151.000,00	\$188.750,00
SIERRA CALADORA INALAMBRICA 	4321228	TC-JS 18 Li (1x2,5 Ah)	CLASSIC	Familia Power X-Change. Funcionamiento suave para cortes precisos. Carrera pendular conmutable para cortes rápidos. Porta hojas de sierra universal sin herramientas. Con función de soplado de polvo para una mejor visibilidad. Incl. 3 hojas de sierra de madera y 2 hojas de sierra de metal. Incluido cargador y batería de 2.5 Ah.	\$ 196.859,50	21,0%	\$238.200,00	\$297.750,00
AMOLADORA ANGULAR INALAMBRICA 	4431134	TE-AG 18/115 Li (1x4,0Ah)	EXPERT	Familia Power X-Change. La amoladora angular más ligera de su clase. Arranque suave y protección contra re arranque. Protección contra sobrecargas. Empuñadura adicional con montaje flexible en 3 posiciones. Incluido cargador y batería Power X-Change de 4.0 Ah. Incl. 1 disco de corte y 1 disco de lijado. Envío en práctica bolsa 45/22 de Einhell	\$ 313.388,43	21,0%	\$379.200,00	\$474.000,00

AMOLADORA ANGULAR INALAMBRICA 	4431130	TC-AG 18/115 Li-Solo	CLASSIC	Familia Power X-Change. La amoladora angular más ligera de su clase. Arranque suave Softstart y protección contra re arranque. Protección contra sobrecargas para una larga vida útil. Flujo de aire modificado para una mejor refrigeración y una larga vida útil. Batería recomendada 2.6 ah o sup. Equipo sin batería, ni cargador.	\$ 119.008,26	21,0%	\$144.000,00	\$180.000,00
AMOLADORA ANGULAR INALAMBRICA 	4431110	TE-AG 18/115 Li Solo	EXPERT	Batería Compatible con Power X-Change Velocidad: 8500 min-1 - Diámetro de disco: 115 mm - Accesorios: Llave se guarda en el mango, Disco de corte no incluido. Equipo sin batería ni cargador	\$ 127.603,31	21,0%	\$154.400,00	\$193.000,00
AMOLADORA ANGULAR INALAMBRICA 	4431165	TE-AG 18/115 Q Li Solo	EXPERT	PXC 18 V Quick Fix para un cambio de disco rápido y sin herramientas. Arranque suave y protección contra re arranque. Protección contra sobrecargas. Guiado de aire modificado para mejor refrigeración. Engranajes de aluminio. Recomendación Batería de 2,5 Ah y superior	\$ 140.082,64	21,0%	\$169.500,00	\$211.875,00
AMOLADORA ANGULAR INALAMBRICA 	4431140	AXXIO	PROFESSIONAL	Batería Compatible con Power X-Change - 18V - Velocidad: 9000 min-1 - Diámetro de disco: 125 mm - Motor Brushless - Disco de corte no incluido. Equipo sin batería ni cargador	\$ 207.272,73	21,0%	\$250.800,00	\$313.500,00
AMOLADORA ANGULAR INALAMBRICA 	4431150	AXXIO 18/115 Q	PROFESSIONAL	Familia Power X-Change - 18V - Motor sin escobillas. Ranura de fijación rápida de disco, sin herramientas. Funcionamiento suave gracias al desacoplamiento del motor y la transmisión. Protección del disco con ajuste rápido para un trabajo flexible. Recomendación 2,5 Ah y de mayor tamaño. Se entrega sin batería ni cargador	\$ 207.272,73	21,0%	\$250.800,00	\$313.500,00
AMOLADORA ANGULAR INALAMBRICA 	4431151	AXXIO 18/125 Q	PROFESSIONAL	Familia Power X-Change. Motor sin escobillas. Ranura de fijación rápida para un cambio de disco rápido, sin herramientas . Arranque suave y protección contra re arranque. Protección contra sobrecargas. Funcionamiento suave gracias al desacoplamiento del motor y la transmisión. Robusta caja de engranajes de aluminio.	\$ 207.272,73	21,0%	\$250.800,00	\$313.500,00
AMOLADORA ANGULAR INALAMBRICA 	4431155	TP-AG 18/125 CE Q Li - Solo	PROFESSIONAL	Familia Power X- Change 18 V. Motor sin escobillas. Arranque suave y protección al re arranque. Cambio de disco sin herramientas por tuerca de sujeción rápida. Protección a sobrecargas. Electrónica constante permite alta solicitud sin pérdida de velocidad. Regulación de velocidad - con indicador LED. Envío sin batería ni cargador	\$ 271.404,96	21,0%	\$328.400,00	\$410.500,00
AMOLADORA ANGULAR INALAMBRICA 	4431160	AXXIO 36/230 Q	PROFESSIONAL	36v. Tecnología TWIN-PACK: 2 baterías Power X-Change de 18 V. Motor sin escobillas. Cambio de disco rápido y sin herramientas. Empuñadura giratoria. Arranque suave. Caja de engranajes de aluminio. Agarre adicional con montaje flexible en 3 posiciones. Envío sin batería ni cargador y sin disco de corte	\$ 375.289,26	21,0%	\$454.100,00	\$567.625,00

<p>MULTIHERRAMIENTA INALAMBRICA</p> 	4465170	TC-MG 18 Li-Solo	CLASSIC	Herramienta multifunción a batería - TC-MG 18 Li-Solo Power X-Change - fijación de herramienta magnética, electrónica de velocidad, accesorios incluidos. La herramienta multifunción funciona en el rango de 22.000 a 40.000 vibraciones, lo que permite un uso preciso. Equipo sin batería ni cargador	\$ 106.859,50	21,0%	\$129.300,00	\$161.625,00
<p>MULTIHERRAMIENTA INALAMBRICA</p> 	4465160	VARRITO	EXPERT	Batería Compatible con Power X-Change - 18V - Velocidad: 11000/20000 min-1 - Angulo de oscilación 3.2 - tamaño de papel abrasivo 93 x 93 x 93 mm. Equipo sin batería ni cargador	\$ 158.760,33	21,0%	\$192.100,00	\$240.125,00
<p>CEPILLO INALAMBRICO</p> 	4345400	TE-PL 18/82 Li Solo	EXPERT	Batería Compatible con Power X-Change - 18V - Profundidad/Ancho: 0 - 2 mm / 82 mm - Base con 1 ranura en V-Equipo sin batería ni cargador	\$ 206.611,57	21,0%	\$250.000,00	\$312.500,00
<p>ROUTER INALAMBRICO</p> 	4350411	TP-RO 18 Li BL - Solo	PROFESSIONAL	PXC 18 V, altura de carrera 35 mm, motor sin escobillas, incl. tope paralelo. Regulacion electronica de velocidad. Sujeción 6 y 8 mm para diversas fresas. LED para la iluminación. Soporte para sujecion a dos manos. Tope paralelo, punta de compas y herramienta. Adaptador para aspiradora. Sin batería ni cargador	\$ 339.090,91	21,0%	\$410.300,00	\$512.875,00
<p>ROUTER DE PALMA INALAMBRICO</p> 	4350412	TP-ET 18 Li BL - Solo	PROFESSIONAL	PXC 18v. Motor sin escobillas. Control electrónico de velocidad. Ajuste de profundidad de fresado. Pinza de 6 y 8 mm. Iluminación LED. Incluye una barra guía con un rodillo, una punta circular y una herramienta de montaje. Adaptador para conectar aspiradoras. Sin batería ni cargador	\$ 275.123,97	21,0%	\$332.900,00	\$416.125,00
<p>ROUTER INALAMBRICO/ROUTER DE PALMA</p> 	4350410	TP-RO 18 Set Li BL - Solo	PROFESSIONAL	PXC 18 V. Motor sin carbones: Control de velocidad electrónica. Ajuste de profundidad. Abrazadera de 6 mm y 8 mm. LED para una iluminación. El protector contra virutas. El accesorio a dos manos. El accesorio biselar los cantos. Incl. tope paralelo, punto de compás, rodillo guía y casquillo copiador. Incluye estuche de almacenamiento. Sin batería ni cargador	\$ 465.123,97	21,0%	\$562.800,00	\$703.500,00
<p>LIJADORA ROTO ORBITAL INALAMBRICA</p> 	4462010	TE-RS 18 Li Solo	EXPERT	Batería Compatible con Power X-Change - 18V - Velocidad:14000/22000 min-1 - circuito de oscilación 2.0 mm - tamaño de papel abrasivo 125 mm. Equipo sin batería ni cargador	\$ 94.545,45	21,0%	\$114.400,00	\$143.000,00
<p>LIJADORA TELESCOPICA INALAMBRICA</p> 	4259990	TE-DW 18/225 Li BL - Solo	EXPERT	Batería Compatible con Power X-Change - Área de lijado: 225MM - Tamaño lija: 225 mm - Extensión a 165 cm-Adaptador para extracción de polvo-Equipo sin batería ni cargador	\$ 516.446,28	21,0%	\$624.900,00	\$781.125,00









LIJADORA ORBITAL INALAMBRICA 	4460708	TE-OS 18 Li Solo	EXPERT	Batería Compatible con Power X-Change Vibraciones: 24000 min-1 - Oscilación: 1.6 mm - Área de lijado: 104 cm ² - Tamaño lija: 150 x 150 x 100 mm - Accesorios: 6 lijas (3x 120 K, 3x 240 K), adaptador para extracción de polvo. Equipo sin batería ni cargador	\$ 67.272,73	21,0%	\$81.400,00	\$101.750,00
LIJADORA ORBITAL INALAMBRICA 	4460720	TE-OS 18/230 Li Solo	EXPERT	Batería Compatible con Power X-Change Vibraciones: 22000 min-1 - Oscilación: 2.5 mm - Área de lijado: 230x115mm - Adaptador para extracción de polvo - Equipo sin batería ni cargador	\$ 131.487,60	21,0%	\$159.100,00	\$198.875,00
LIJADORA ORBITAL INALAMBRICA 	4460725	TC-OS 18/187 Li Solo	CLASSIC	Batería Compatible con Power X-Change Vibraciones: 24000 min-1 - Oscilación: 2,5 mm - Área de lijado: 187x90 mm-Bolsa colectora de polvo. Equipo sin batería ni cargador	\$ 104.380,17	21,0%	\$126.300,00	\$157.875,00
LIJAS PARA TC-OS 18/187 Li 	49817980	LIJAS 93 X 186	kwb ★★★★★ PROFESSIONAL	Tiras abrasivas, MADERA Y METAL, 93 x 186 mm con sistema de adherencia Quick Stick, para TC-OS 18/187 Li, por 10 unidades de los siguientes granos. 3 x 40, 4 x 80, 3 x 240	\$ 9.256,20	21,0%	\$11.200,00	\$14.000,00
LIJADORA DE BANDA INALAMBRICA 	4466270	TP-BS 18/457 Li BL - Solo	BRUSHLESS ENERGY Einhell PROFESSIONAL	Familia Power X-Change, 18 V Motor sin escobillas. Electrónica de velocidad. Cambio de banda de lija sin herramientas. Superficie de apoyo integrada para el uso estacionario. Bloqueo de marcha permanente. Caja colectora de polvo. Incl. 3 bandas de lija (P80). Envío sin batería ni cargador	\$ 355.289,26	21,0%	\$429.900,00	\$537.375,00
MINI SIERRA CIRCULAR INALAMBRICA 	4331100	TE-CS 18/89 LI SOLO	EXPERT	Batería compatible con Power X-Change-Motor Brushless-Ajuste sencillo, sin herramientas de la profundidad de corte-Cambio sencillo de la hoja de la sierra -Profundidad de corte máx. de 8 mm -Adaptador para el aspirador de polvo-Mesa de sierra de alta calidad de aluminio-Tope paralelo-	\$ 212.148,76	21,0%	\$256.700,00	\$320.875,00
ACCESORIOS PARA MINI SIERRA 89 X 10mm 	49575915	JUEGO DISCOS DE CORTE Ø89	Einhell by kwb	3 Discos para mini sierra circular de 89 x 10mm	\$ 25.537,19	21,0%	\$30.900,00	\$38.625,00
SIERRA CIRCULAR INALAMBRICA 	4331207	TE-CS 18/165-1 Li Solo	EXPERT	Batería compatible con Power X-Change - Prof. Corte 90°: 54mm / Prof. Corte 45°: 35 mm. Disco 165 mm. Diámetro de eje: 20mm- Base de aluminio-Botón de bloqueo - Equipo sin batería ni cargador	\$ 199.917,36	21,0%	\$241.900,00	\$302.375,00

<p>SIERRA CIRCULAR INALAMBRICA</p>  <p>POWER X-CHANGE</p>	<p>4331210</p>	<p>TP-CS 18/190 BL LI SOLO</p>	<p>BRUSHLESS</p> <p>PROFESSIONAL</p>	<p>Batería compatible con Power X-Change - Motor Brushless. Prof. Corte 90°: 65mm / Prof. Corte 45°: 45 mm. Disco 190mm. Diámetro de eje: 20mm reversible a 30 mm. LED, Base de aluminio, Botón de bloqueo de conexión. Equipo sin batería ni cargador</p>	<p>\$ 263.553,72</p>	<p>21,0%</p>	<p>\$318.900,00</p>	<p><i>\$398.625,00</i></p>
<p>DISCOS DE CORTE LINEA AKKU TOP</p>  <p>ENERGY SAVING 30%</p>	<p>49583354</p>	<p>DISCO DE CORTE PARA MADERA Ø150 16D</p>	<p>kwb ★★★★★ PROFESSIONAL</p>	<p>Hoja de sierra circular AKKU TOP carburo de tungsteno 150mm x 16, 20 dientes. Para TE-CS 18 LI SOLO</p>	<p>\$ 33.057,85</p>	<p>21,0%</p>	<p>\$40.000,00</p>	<p><i>\$50.000,00</i></p>
<p>DISCOS DE CORTE LINEA AKKU TOP</p>  <p>ENERGY SAVING 30%</p>	<p>49584754</p>	<p>DISCO DE CORTE PARA MADERA Ø165 24D</p>	<p>kwb ★★★★★ PROFESSIONAL</p>	<p>Hoja de sierra circular AKKU TOP carburo de tungsteno 165mm x 20, 24 dientes. Para TE-CS 18/165 LI SOLO</p>	<p>\$ 33.471,07</p>	<p>21,0%</p>	<p>\$40.500,00</p>	<p><i>\$50.625,00</i></p>
<p>DISCOS DE CORTE LINEA AKKU TOP</p>  <p>ENERGY SAVING 30%</p>	<p>49586654</p>	<p>DISCO DE CORTE PARA MADERA Ø190 30D</p>	<p>kwb ★★★★★ PROFESSIONAL</p>	<p>Hoja de sierra circular AKKU TOP carburo de tungsteno 190mm x 20, 30 dientes. Para TE CS 18/190 BL LI SOLO</p>	<p>\$ 57.603,31</p>	<p>21,0%</p>	<p>\$69.700,00</p>	<p><i>\$87.125,00</i></p>
<p>DISCO DE CORTE PARA MADERA</p> 	<p>49583311</p>	<p>DISCO DE CORTE PARA MADERA Ø150 100D</p>	<p>kwb ★★★★★ PROFESSIONAL</p>	<p>Diámetro 150mm, eje de 16mm, grosor 1,2mm 100 dientes Para TE-CS 18 LI</p>	<p>\$ 38.925,62</p>	<p>21,0%</p>	<p>\$47.100,00</p>	<p><i>\$58.875,00</i></p>
<p>DISCO DE CORTE PARA MADERA</p> 	<p>49584511</p>	<p>DISCO DE CORTE PARA MADERA Ø160 100D</p>	<p>kwb ★★★★★ PROFESSIONAL</p>	<p>Diámetro 160mm, eje de 20mm, grosor 1,2mm 100 dientes Para TE-CS 18/165 LI SOLO</p>	<p>\$ 40.495,87</p>	<p>21,0%</p>	<p>\$49.000,00</p>	<p><i>\$61.250,00</i></p>
<p>ENGALLETADORA INALAMBRICA</p>  <p>POWER X-CHANGE</p>	<p>4350630</p>	<p>TE-BJ 18 Li - Solo</p>	<p>EXPERT</p>	<p>Miembro de la familia Power X-Change. Ajuste de ángulo continuo hasta 90°. Ajuste de altura continuo. Regulación rápida de 6 niveles de la profundidad de fresado. Adecuado para tamaños de galleta habituales en el mercado hasta tipo 20. Incl. bolsa colector para trabajo sin polvo. Equipo sin batería ni cargador</p>	<p>\$ 292.561,98</p>	<p>21,0%</p>	<p>\$354.000,00</p>	<p><i>\$442.500,00</i></p>
<p>LUZ DE OBRA INALAMBRICA</p>  <p>POWER X-CHANGE</p>	<p>4514115</p>	<p>TC-CL 18/1800 LI SOLO</p>	<p>CLASSIC</p>	<p>Voltaje de la batería: 18 V. Luz de LED. Luminosidad: 1800 Lumen. Color de iluminación: 5700 K. 3 niveles de luz. Equipo sin batería ni cargador</p>	<p>\$ 90.082,64</p>	<p>21,0%</p>	<p>\$109.000,00</p>	<p><i>\$136.250,00</i></p>







<p>LAMPARA INALAMBRICA</p> 	4514130	TC-CL 18 Li H Solo	EXPERT	Batería compatible con Power X-Change - Fuente de luz: 1 - LEDs de alto rendimiento - Luminosidad: 280 Lumen - Duración: 8h (1.5 Ah) 16h (3.0 Ah) 32h (5.2 Ah) .Equipo sin batería ni cargador	\$ 48.347,11	21,0%	\$58.500,00	\$73.125,00
<p>LAMPARA INALAMBRICA</p> 	4514145	TE-CL 18/2500 Li Solo	EXPERT	Batería compatible con Power X-Change - Fuente de luz: 2500 lúmenes de flujo luminoso por 7 LEDs, temperatura de la luz de 6500 K, rosca de trípode, equipo sin batería ni cargador	\$ 125.619,83	21,0%	\$152.000,00	\$190.000,00
<p>ROTOMARTILLO INALAMBRICO</p> 	4513812	TE-HD 18 Li Solo	EXPERT	Batería compatible con Power X-Change - 18 V Li-Ion / 1,2 J - Capacidad de perforación en concreto: 12 mm - Toma: SDS Plus. Equipo sin batería ni cargador	\$ 152.314,05	21,0%	\$184.300,00	\$230.375,00
<p>ROTOMARTILLO INALAMBRICO</p> 	4513970	TE-HD 18/12 Li - Solo	EXPERT	Miembro de la familia Power X-Change. 2 + 1 funciones: Taladrado / Taladrado de martillo / Atornillado con adaptador de broca. Mecanismo de impacto neumático. Mandril universal SDS-plus. Lámpara LED incluida para iluminar el área de trabajo. Incl. adaptador de broca magnética para atornillar. Se suministra sin batería ni cargador	\$ 169.256,20	21,0%	\$204.800,00	\$256.000,00
<p>ROTOMARTILLO INALAMBRICO</p> 	4514265	TP-HD 18/26 Li BL - Solo	PROFESSIONAL	Einhell Professional martillo perforador con batería TP-HD 18/26 Li BL-Solo Power X-Change 18 V, sin escobillas, 2,6 J, SDS-plus, mecanismo de impacto neumático, 4 funciones, maletín, sin batería	\$ 390.226,24	10,5%	\$431.200,00	\$539.000,00
<p>ROTOMARTILLO INALAMBRICO</p> 	4513900	HEROCCO	PROFESSIONAL	Batería Compatible con Power X-Change - 18V - Velocidad:1200 min-1 -Capacidad de perforación en concreto: 20 mm - SDS Plus. Motor sin carbones. Energía de impacto 2,2 J. Equipo sin batería ni cargador	\$ 314.570,14	10,5%	\$347.600,00	\$434.500,00
<p>ROTOMARTILLO INALAMBRICO</p> 	4513950	HEROCCO 36/28	PROFESSIONAL	Batería Compatible con Power X-Change - 36V - Velocidad:1200 min-1 -Capacidad de perforación en concreto: 28 mm -SDS Plus. Motor sin carbones. Energía de impacto 3,2J. Equipo sin batería ni cargador	\$ 425.429,86	10,5%	\$470.100,00	\$587.625,00
<p>SIERRA DE MESA INALAMBRICA</p> 	4340450	TE-TS 36/210 Li-Solo	EXPERT	Batería Compatible con Power X-Change -36 V, iones de litio, Ø210 x Ø30 mm hoja, ampliación de mesa - Equipo sin batería ni cargador	\$ 491.855,20	10,5%	\$543.500,00	\$679.375,00

<p>CORTA CERAMICOS INALAMBRICO</p> 	4301190	TE-TC 18/115 Li-Solo	EXPERT	Batería Compatible con Power X-Change 18 V-Disco de 115 mm x 22.2 mm-Depósito de agua integrado para refrigerar disco-Pies antideslizantes para una sujeción segura. Tope paralelo con escala angular para cortes rectos exactos. Tope de ángulo ajustable (-45 ° - 45 °) para cortes a inglete -Protector de disco -Equipo sin batería ni cargador	\$ 233.846,15	10,5%	\$258.400,00	\$323.000,00
<p>INGLETEADORA INALAMBRICA</p> 	4300890	TE-MS 18/210 Li-Solo	EXPERT	Batería Compatible con Power X-Change -18 V- Velocidad: 3080 min-1 - Número de dientes: 40 - rango de giro: -47° +47°.Equipo sin batería ni cargador	\$ 379.457,01	10,5%	\$419.300,00	\$524.125,00
<p>INGLETEADORA INALAMBRICA</p> 	4300880	TE-SM 36/210 Li-Solo	EXPERT	Batería Compatible con Power X-Change -36 V- Telescópica -Velocidad: 3800 min-1 -Número de dientes: 40- Corte de inglete: 45°-0° rango de giro: -47° +47-Equipo sin batería ni cargador	\$ 590.045,25	10,5%	\$652.000,00	\$815.000,00
<p>SIERRA DE BANDA SIN FIN INALAMBRICA</p> 	4504216	TE-MB 18/127 Li-Solo	EXPERT	Familia PXC 18v. Corte de metal sin chispas. Uso flexible incluso en lugares estrechos. Gran altura/anchura de corte de 115 x 127 mm. Velocidad óptima para casi todas las aplicaciones. Luz LED para una iluminación de la zona de corte. Cambio rápido de hoja de sierra sin herramientas. Incl. segunda hoja de sierra. Sin batería ni cargador	\$ 499.090,91	21,0%	\$603.900,00	\$754.875,00
<p>SIERRA DE BANDA SIN FIN INALAMBRICA</p> 	4504215	TE-MB 18/127 U Li-Solo	EXPERT	PXC 18V. Corte sin chispas. Ángulo de corte regulable de 0 - 47°. Alta altura/anchura de corte de 115x127 mm. Luz LED para iluminación. Utilizable de forma flexible con y sin batidor inferior. Incl. tabla de velocidad para la velocidad adecuada, Incl. 2 bandas de sierra y bastidor inferior. Envío sin batería ni cargador.	\$ 630.578,51	21,0%	\$763.000,00	\$953.750,00
<p>ASPIRADORA INALAMBRICA</p> 	2347145	TC-VC 18/15 Li Solo	CLASSIC	Batería Compatible con Power X-Change - 18V - Poder de succión: 80 mbar - Largo manguera: 1,5 m - Capacidad tanque: 15 l , tacho plástico - Equipo sin batería ni cargador	\$ 168.264,46	21,0%	\$203.600,00	\$254.500,00
<p>ASPIRADOR DE CENIZA</p> 	2351700	TE-AV 18/15 Li C-Solo	EXPERT	Familia Power X-Change,18 V - Con sist. de limpieza por filtro para restablecer la pot. de aspiración. El recogedor de 15 litros. Con manguera de aspiración reforzada de metal y tubo de aspiración de Al. Para polvo fino y de ceniza por el filtro de pliegues. Con función de soplado. Envío sin batería ni cargador	\$ 178.429,75	21,0%	\$215.900,00	\$269.875,00
<p>ASPIRADORA INALAMBRICA</p> 	2347170	TE-VC 36/25 Li S-Solo	EXPERT	Familia PXC, necesita 2 baterías de 18 V. 2 velocidades (ECO/BOOST). Recipiente de acero inoxidable de 25l. Conexión de soplado. Tubo plástico de 2,50 metros, Ø 36 mm. Regulador de aire en la empuñadura. Incl. filtro de espuma, filtro de pliegues y bolsa colectora de papel. Recomendación Batería de 3.0 Ah o mayor. Sin batería ni cargador	\$ 320.826,45	21,0%	\$388.200,00	\$485.250,00

<p>ASPIRADORA INALAMBRICA</p> 	<p>NUEVO</p> <p>2347180</p>	<p>TE-SV 18 Li Solo</p>	<p>EXPERT</p>	<p>Power X-Change, 18 V. Iluminacion con 4 focos LEDES. Ruedas de goma. Alta fuerza de aspiración. Sistema de filtrado incl. filtro plegado lavable y separador de ciclón. Sin bolsa: Vaciado recipiente colector de polvo pulsando botón. Potencia de aspiración: Modo ECO o BOOST. Boquilla de suelo motorizada. Equipo sin batería ni cargador</p>	<p>\$ 239.090,91</p>	<p>21,0%</p>	<p>\$289.300,00</p>	<p>\$361.625,00</p>
<p>ASPIRADORA INALAMBRICA</p> 	<p>2347160</p>	<p>TE-VC 18/10 LI Solo</p>	<p>EXPERT</p>	<p>Incl. soporte de pared para la conservación del equipo + accesorios. La flex. boquilla de junta permite la limpieza de puntos difícilmente accesibles. Envío sin batería ni cargador</p>	<p>\$ 153.553,72</p>	<p>21,0%</p>	<p>\$185.800,00</p>	<p>\$232.250,00</p>
<p>ASPIRADORA INALAMBRICA</p> 	<p>2347120</p>	<p>TE-VC 18 Li Solo</p>	<p>EXPERT</p>	<p>Batería compatible con Power X-Change-18 V - 3.4 kpa - 0,65 lts - Incluye set de boquillas. Equipo sin batería ni cargador</p>	<p>\$ 104.628,10</p>	<p>21,0%</p>	<p>\$126.600,00</p>	<p>\$158.250,00</p>
<p>ASPIRADORA DE MANO INALAMBRICA</p> 	<p>NUEVO</p> <p>2347190</p>	<p>TE-HV 18/06 Li - Solo</p>	<p>EXPERT</p>	<p>PXC 18 V. 2 velocidades (ECO/BOOST). Hasta 72 mbar. Vaciado rápido. Es posible limpiar el filtro de suciedad con agua corriente. Incl. boquilla para suelos. Incl. boquilla de juntas 26 cm. Incl. boquillas. Incl. 2 tubos de aspiración (total 70 cm) uso como aspirador de polvo de suelo. Envío sin batería ni cargador</p>	<p>\$ 140.165,29</p>	<p>21,0%</p>	<p>\$169.600,00</p>	<p>\$212.000,00</p>
<p>HIDROLAVADORA INALAMBRICA</p> 	<p>NUEVO</p> <p>4140130</p>	<p>HYPRESSO 18/24 Li</p>	<p>EXPERT</p>	<p>Familia PXC 18v. Potencia - con hasta 240 l de agua por hora a 24 bar de presión. Pistola de pulverización - con chorro de pulverización ajustable y lanzas de extensión. Manguera de 5 m con filtro de agua, par extraer el agua directamente del grifo, también de baldes, un lago, etc. Incluye una bolsa de malla para guardado. Sin batería ni cargador.</p>	<p>\$ 297.647,06</p>	<p>10,5%</p>	<p>\$328.900,00</p>	<p>\$411.125,00</p>
<p>PROTECTOR DE BATERIAS</p> 	<p>NUEVO</p> <p>4140151</p>	<p>PXC- PROTECTOR DE BATERIAS</p>	<p>ACCESORIO</p>	<p>Original Protector Envoltente para baterías Power X-Change 18 V, protección contra polvo, humedad y salpicaduras. Envío sin batería</p>	<p>\$ 9.834,71</p>	<p>21,0%</p>	<p>\$11.900,00</p>	<p>\$14.875,00</p>
<p>LIMPIADOR DE VENTANAS INALAMB.</p> 	<p>NUEVO</p> <p>3437100</p>	<p>BRILLIANTO</p>	<p>EXPERT</p>	<p>Familia PXC 18 V. Incl. soporte de pared. Función de bloqueo para marcha permanente. Pulverizador de 300 ml con paño de microfibras lavable. Tanque de aguas sucias de 100 ml completamente retirable. Adquirible por separado: set de barras telescópicas para ventanas altas y set de boquillas. Envío sin batería ni cargador</p>	<p>\$ 109.502,26</p>	<p>10,5%</p>	<p>\$121.000,00</p>	<p>\$151.250,00</p>
<p>LIMPIADOR DE CAÑERIA INALAMBRICO</p> 	<p>NUEVO</p> <p>4514160</p>	<p>TE-DA 18/760 Li Solo</p>	<p>EXPERT</p>	<p>Familia Power X-Change, 18 V. Retracción y extensión sencilla de la espiral. La espiral es galvanizada. Limpieza cómoda del tambor. Fijación para una liberación de suciedad persistente. Adecuado para tubos de 16 - 55 mm espirales de 7 mm de grosor. Luz LED para iluminar la zona de trabajo. Envío sin batería ni cargador.</p>	<p>\$ 257.603,31</p>	<p>21,0%</p>	<p>\$311.700,00</p>	<p>\$389.625,00</p>

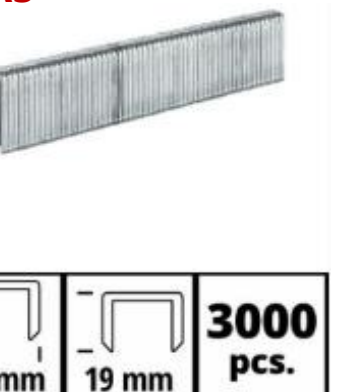
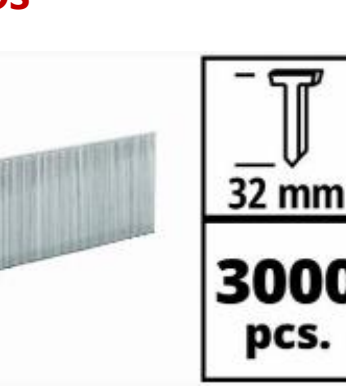
BARREDORA INALAMBRICA 	2352040	TE-SW 18/610 Li Solo	EXPERT	Familia Power X-Change. Limpia áreas de hasta 1800m ² / h, ancho de barrido de 610 mm. Depósito de 20 l- Manejo cómodo con interruptor de encendido apagado en el mango. Rodillos giratorios para cualquier superficie. Transporte cómodo gracias a las grandes ruedas. Se suministra sin batería ni cargador.	\$ 423.891,40	10,5%	\$468.400,00	\$585.500,00
MEZCLADOR DE PINTURA INALAMBRICO 	4258760	TE-MX 18 LI SOLO	EXPERT	Batería compatible con Power X-Change -18 V-Velocidad: 650 min-1. Equipo sin batería ni cargador	\$ 205.371,90	21,0%	\$248.500,00	\$310.625,00
COMPRESOR INALAMBRICO 	4020467	PRESSITO 18/21	EXPERT	Batería Compatible con Power X-Change - 18V - Poder de succión: 21 L/min - Máxima presión: 10,5 bar - incluye manguera para alta y baja presión. Equipo sin batería ni cargador	\$ 160.000,00	10,5%	\$176.800,00	\$221.000,00
COMPRESOR INALAMBRICO 	4020420	PRESSITO 18/25	EXPERT	Familia PXC 18v. Alta y baja presión y función de succión a baja presión. Indicador digital de presión. Parada automática cuando alcanza presión deseada. Max 11 bar. Incluye juego de adaptadores de 3 piezas, incluye manguera de alta presión de 71 cm y manguera de baja presión de 1,6 m, Viene sin batería	\$ 188.144,80	10,5%	\$207.900,00	\$259.875,00
COMPRESOR INALAMBRICO 36V 	4020450	TE-AC 36/6/8 Li OF -SOLO	EXPERT	Batería Compatible con Power X-Change - 36V - Máxima presión: 8 bar - Capacidad del tanque 6 litros - Equipo sin batería ni cargador	\$ 407.873,30	10,5%	\$450.700,00	\$563.375,00
COMPRESOR INALAMBRICO 36V 	4020440	TE-AC 36/8 Li OF Set-Solo	EXPERT	PXC 36V, necesita 2 baterías de 18 V. Tecnología TWIN-PACK. Motor exento de aceite y servicio. Presión máxima 8 bares. Compartimento de almacenamiento para manguera. Incluye tubo de aire comprimido de 2,50 metros con acoplamiento rápido. Incl. adaptador de soplado, inflador de neumáticos y set adaptador de 3 piezas. Envío sin batería ni cargador	\$ 361.266,97	10,5%	\$399.200,00	\$499.000,00
COMPRESOR MANUAL INALAMBRICO 18v 	2071010	CE-CC 18 Li Solo	EXPERT	Batería Compatible con Power X-Change 18V. Ideal para inflar neumáticos de automóviles, neumáticos de bicicletas y pelotas. Pantalla digital para una lectura rápida y fácil. Presión máx. 11 bares. Manguera de aire comprimido de 60 cm con válvula para neumáticos para un alcance flexible. Equipo sin batería ni cargador	\$ 103.710,41	10,5%	\$114.600,00	\$143.250,00
BOMBA DE AIRE INALAMBRICA 18v 	2070110	CE-AP 18 Li Solo	EXPERT	Batería Compatible con Power X-Change - 18V / Incluye dos boquillas /Exclusivamente para inflar artículos de gran volumen (p. ej. botes, neumáticos, colchonetas inflables de gran tamaño). No para neumáticos de vehículos, de bicicleta ni artículos inflables de juego, deporte o playa pequeños. Equipo sin batería ni cargador	\$ 67.692,31	10,5%	\$74.800,00	\$93.500,00



SOPLADOR DE TALLER INALAMBRICO 	3408001	TE-CB 18/180 LI SOLO	EXPERT	Batería Compatible con Power X-Change - 18V / Velocidad de soplado: 180 km/h Velocidad: 1500 min-1. Equipo sin batería ni cargador	\$ 90.826,45	21,0%	\$109.900,00	\$137.375,00
PULIDORA INALAMBRICA 	2093320	CE-CP 18/180 LI SOLO	EXPERT	Batería Compatible con Power X-Change- Velocidad de rotación: 2500 min-1- Diámetro de disco:254 mm . Equipo sin batería ni cargador	\$ 253.884,30	21,0%	\$307.200,00	\$384.000,00
PULIDORA INALAMBRICA 	2093301	CE-CB 18/254 Li Solo	EXPERT	Batería compatible con Power X-Change - 18 V Li-Ion - Velocidad 2500 min-1 - diámetro 254 mm. Equipo sin batería ni cargador	\$ 103.471,07	21,0%	\$125.200,00	\$156.500,00
ACCESORIO PARA PULIDORA 	2093095	SET PARA PULIDORA Ø254	ACCESORIO	SET PARA 18/254, accesorio para pulidora a batería p/ CE-CB 18/254	\$ 10.661,16	21,0%	\$12.900,00	\$16.125,00
PISTOLA APLICADORA SILICONA INALAMBRICA 	4522250	TE-SG 18/10 Li - Solo	EXPERT	Familia Power X-Change. Alta fuerza de prensado hasta 2000 N. Pistola para cartuchos de 310 ml. Con LED para visiónde la zona de uso. Velocidad de giro ajustable para diferentes materiales y cantidad. Velocidad de prensado regulable e interruptor de presión. Sin goteo gracias al mecanismo de retorno. Sin batería ni cargador	\$ 232.148,76	21,0%	\$280.900,00	\$351.125,00
PISTOLA DE PEGAMENTO INALAMBRICA 	4522200	TE-CG 18 LI SOLO	EXPERT	Batería Compatible con Power X-Change - 18V / Temperatura máxima: 170 grados. Tiempo de entrada en calor: 120 S . Diámetro para cartucho: 11mm. Equipo sin batería ni cargador	\$ 68.347,11	21,0%	\$82.700,00	\$103.375,00
PISTOLA DE CALOR INALAMBRICA 	4520500	TE-HA 18 LI SOLO	EXPERT	Batería Compatible con Power X-Change - 18V / Temperatura máxima:550 °C. Volumen máximo de aire: 200 L/min . Equipo sin batería ni cargador	\$ 130.000,00	21,0%	\$157.300,00	\$196.625,00
PISTOLA DE PINTAR INALAMBRICA 	4260025	TC-SY 18/60 Li Solo	CLASSIC	Batería Compatible con Power X-Change 18V - Capacidad del tanque 800 ml - Salida de aire ajustable a posición vertical y horizontal- Equipo sin batería ni cargador	\$ 120.995,48	10,5%	\$133.700,00	\$167.125,00



<p>GRAPADORA INALAMBRICA</p> 	<p>NUEVO</p> <p>4257785</p>	<p>FIXETTO 18/38 S</p>	<p>BRUSHLESS ENERGY</p> <p>Einhell</p> <p>PROFESSIONAL</p>	<p>PXC 18 V. Tecnología PressAir. Hasta 60 tiros por minuto. Conmutable entre disparo individual y en serie. Deposito hasta 100 clavos. Ajuste de profundidad sin herramientas. Dos LEDES para iluminar la zona de trabajo. Adecuado para clavos de 10 - 38 mm de longitud y 5,7 mm de grosor. Envío incl. 500 clavos. Envío sin batería ni cargador</p>	<p>\$ 548.099,17</p>	<p>21,0%</p>	<p>\$663.200,00</p>	<p>\$829.000,00</p>
<p>CLAVADORA INALAMBRICA</p> 	<p>NUEVO</p> <p>4257795</p>	<p>FIXETTO 18/50 N</p>	<p>BRUSHLESS ENERGY</p> <p>Einhell</p> <p>PROFESSIONAL</p>	<p>PXC 18 V. Tecnología PressAir. Hasta 60 impactos por min. Disparo individual y en serie. Ajuste de profundidad sin herramientas. Depósito hasta 100 clavos. Seguro contra disparo involuntario. Dos LEDs. Para clavos de 15 - 50 mm de longitud y 1,0 mm de grosor. Envío incl. 500 clavos. Sin batería ni cargador</p>	<p>\$ 548.099,17</p>	<p>21,0%</p>	<p>\$663.200,00</p>	<p>\$829.000,00</p>
<p>CLAVADORA INALAMBRICA</p> 	<p>4257790</p>	<p>TE-CN 18 Li Solo</p>	<p>EXPERT</p>	<p>Batería Compatible con Power X-Change 18V - Apto para clavos y grapas- Fácil apertura del cargador mediante pulsador - Equipo sin batería ni cargador</p>	<p>\$ 178.016,53</p>	<p>21,0%</p>	<p>\$215.400,00</p>	<p>\$269.250,00</p>
<p>ACCESORIO CLAVADORA GRAPAS</p> 	<p>4137875</p>	<p>Grapas 19 mm</p>	<p>ACCESORIO</p>	<p>Grapas 19 mm compatibles con todas las clavadoras Einhell. 3000 unidades</p>	<p>\$ 14.710,74</p>	<p>21,0%</p>	<p>\$17.800,00</p>	<p>\$22.250,00</p>
<p>ACCESORIO CLAVADORA CLAVOS</p> 	<p>4137874</p>	<p>Clavos 32mm</p>	<p>ACCESORIO</p>	<p>Clavos 32 mm compatible con TE-CN 18 - 3000 unidades</p>	<p>\$ 10.578,51</p>	<p>21,0%</p>	<p>\$12.800,00</p>	<p>\$16.000,00</p>
<p>VENTILADOR INALAMBRICO</p> 	<p>NUEVO</p> <p>3408035</p>	<p>GE-CF 18/2200 Li</p>	<p>EXPERT</p>	<p>Power X-Change, necesita 1 batería de 18 V. Ventilador con batería compacto y portátil para usos interiores y exteriores. 3 niveles para el ajuste de la corriente de aire. Duración hasta 18 horas con una batería PXC de 5,2 Ah. Envío sin batería ni cargador. Velocidad del viento 15000 m/h. Diámetro del ventilador 180 mm.</p>	<p>\$ 121.900,83</p>	<p>21,0%</p>	<p>\$147.500,00</p>	<p>\$184.375,00</p>
<p>PARLANTE BLUETOOTH</p> 	<p>4514150</p>	<p>TC-SR 18 LI BT SOLO</p>	<p>CLASSIC</p>	<p>Batería Compatible con Power X-Change - 18V / USB 5 V. USB 2 A. Potencia parlante 2 x 3 W Db Max. 85 dB (A). 120 Hz - 20 kHz. Bluetooth Versión 5.0 . Equipo sin batería ni cargador</p>	<p>\$ 60.661,16</p>	<p>21,0%</p>	<p>\$73.400,00</p>	<p>\$91.750,00</p>
<p>CARGADOR USB</p> 	<p>NUEVO</p> <p>4514120</p>	<p>TC-CP 18 Li USB-Solo</p>	<p>CLASSIC</p>	<p>PXC 18v. Dos puertos USB para cargar dos dispositivos simultáneamente. Fuente de alimentación externa para cargar un teléfono móvil, tableta o Mp3. Un puerto USB con 2.1 A para una carga rápida. Indicador de estado LED. Se suministra sin batería y cargador</p>	<p>\$ 17.520,66</p>	<p>21,0%</p>	<p>\$21.200,00</p>	<p>\$26.500,00</p>







 PACK DE 2 BATERIAS POWER X-CHANGE 2,5 Ah 	4511524	Twin Pack 2 x 2,5 Ah	ACCESORIO	Pack de 2 baterías Power X-Change / 18V - 2,5 Ah	\$ 105.537,19	21,0%	\$127.700,00	\$159.625,00
 BATERIA POWER X-CHANGE PLUS 3 Ah 	NUEVO 4511501	Bateria 18V 3,0Ah Power X-Change Plus	ACCESORIO	Bateria 18V 3,0Ah Power X-Change PLUS (18V, para todos los dispositivos PXC, sin autodescarga, control de carga LED de 3 etapas, ciclos de carga adaptados a la situación, no incluye cargador). Maxima potencia 900W	\$ 101.239,67	21,0%	\$122.500,00	\$153.125,00
 PACK DE 2 BATERIAS POWER X-CHANGE 4 Ah 	4511489	Twin Pack 2 x 4,0 Ah	ACCESORIO	Pack de 2 baterías Power X-Change / 18V - 4,0 Ah	\$ 155.785,12	21,0%	\$188.500,00	\$235.625,00
 BATERIA POWER X-CHANGE PLUS 4 Ah 	NUEVO 4511553	Bateria 18V 4,0Ah Power-X-Change Plus	ACCESORIO	Einhell 18V 4,0 Ah Power X-Change PLUS batería (18V, uso universal para todos los equipos PXC, sin autodescarga, control de carga LED de 3 niveles, ciclos de carga adaptados, sin cargador). Maxima potencia 900W	\$ 131.487,60	21,0%	\$159.100,00	\$198.875,00
 PACK DE 2 BATERIAS POWER X-CHANGE 5,2 Ah 	4511526	Twin Pack 2 x 5,2 Ah	ACCESORIO	Pack de 2 baterías Power X-Change / 18V - 5,2 Ah	\$ 205.950,41	21,0%	\$249.200,00	\$311.500,00
 BATERIA POWER X-CHANGE 4 - 6 Ah PLUS 	4511502	Batería 4 - 6,0 Ah Plus	ACCESORIO	Batería Power X-Change 4,0 con switch a 6,0 Ah Plus 18V - 4 - 6,0 Ah	\$ 144.545,45	21,0%	\$174.900,00	\$218.625,00
 CARGADOR POWER X-CHANGE 	NUEVO 4514095	CARGADOR DE BATERIA 3Ah PXC	ACCESORIO	Cargador de batería Power X-Change / 18v - 3Ah	\$ 35.371,90	21,0%	\$42.800,00	\$53.500,00
 CARGADOR POWER X-CHANGE 	4512103	CARGADOR DE BATERIA 4Ah PXC	ACCESORIO	Cargador rápido Power X-Change / 18 V -4Ah	\$ 45.702,48	21,0%	\$55.300,00	\$69.125,00

 	CARGADOR POWER X-CHANGE CUÁDRUPLE	 4512102	Cargador cuádruple	ACCESORIO	Cargador cuádruple Power X-Change / 18 V -4 Ah	\$ 126.528,93	21,0%	\$153.100,00	<i>\$191.375,00</i>
 	CARGADOR Y BATERIA 2,5 Ah	4512097	Starter Kit 2.5 Ah	ACCESORIO	Batería 2.5 Ah y cargador de alta velocidad 18 V - Tiempo de carga 30 min.	\$ 70.909,09	21,0%	\$85.800,00	<i>\$107.250,00</i>
 	CARGADOR Y BATERIA 4,0 Ah	4512042	Starter Kit 4.0 Ah	ACCESORIO	Batería 4.0 Ah y cargador de alta velocidad 18 V - Tiempo de carga 75 min.	\$ 99.008,26	21,0%	\$119.800,00	<i>\$149.750,00</i>
 	CARGADOR DOBLE 2 X 4 Ah	 4512112	2x 4,0Ah & Twincharger Kit	ACCESORIO	Power X-Change 2 baterías de 18V (=36V). El sistema de gestión de baterías controlado por proceso ABS(Seguridad máx., rendimiento óptimo del equipo, tiempo de funcionamiento + vida útil) Células de iones de litio de alta calidad, baja autodescarga y alta potencia constante Carga en paralelo de 2 baterías de 18 V	\$ 200.909,09	21,0%	\$243.100,00	<i>\$303.875,00</i>
 	CARGADOR Y BATERIA 5,2 Ah	4512114	Starter Kit 5.2 Ah	ACCESORIO	Batería 5.2 Ah y cargador de alta velocidad 18 V - Tiempo de carga 80 min.	\$ 134.876,03	21,0%	\$163.200,00	<i>\$204.000,00</i>
 	CARGADOR SUPER RAPIDO Y BATERIA 6Ah	 4512143	STARTER KIT 6Ah	ACCESORIO	Kit cargador super rapido 18V 4-6Ah & 6A Boostcharger 18 V	\$ 242.148,76	21,0%	\$293.000,00	<i>\$366.250,00</i>
 	SOPORTE DE PARED PARA BATERIAS	4514155	SOPORTE DE BATERIAS	ACCESORIO	Soporte de pared para baterías Power X-Change. Almacenamiento para todas las baterías Power X-Change, ampliable sin límite, montaje sencillo, función de retención, incluye tornillos y tacos	\$ 7.933,88	21,0%	\$9.600,00	<i>\$12.000,00</i>





HERRAMIENTAS PARA AUTOMOVILES

 	CARGADOR DE BATERIAS	1002225	CE-BC 4M	CAR EXPERT	Cargador de baterías inteligente con control por microprocesador-Cargador de baterías para los más diversos tipos de baterías- Óptimo para vehículos con períodos prolongados fuera de circulación - Modo de carga en invierno (inferiores a 5 °C) Indicador LCD-Protección electrónica contra sobrecargas, cortocircuitos e inversión de polaridad. Bornes de batería completamente aislados.	\$ 71.983,47	21,0%	\$87.100,00	<i>\$108.875,00</i>
--	-----------------------------	----------------	----------	-------------------	--	---------------------	-------	--------------------	---------------------

CARGADOR DE BATERIAS 	1002245	CE-BC 10M	CAR EXPERT	Cargador de baterías inteligente con control por microprocesador-Cargador de baterías para los más diversos tipos de baterías- Optimo para vehículos con períodos prolongados fuera de circulación- Modo de carga en invierno (inferiores a 5 °C) Indicador LCD-Protección electrónica contra sobrecargas, cortocircuitos e inversión de polaridad-Función de rescate para baterías totalmente descargadas- Bornes de batería completamente aislados.	\$ 132.314,05	21,0%	\$160.100,00	\$200.125,00
CARGADOR DE BATERIAS 	1002265	CE-BC 15M	CAR EXPERT	Cargador de baterías inteligente con control por microprocesador-2 en 1: Cargar y arrancar en un mismo equipo-Función de carga de conservación para un estado de carga duradero e ideal-Cargador de baterías diversos tipos de baterías-Óptimo para vehículos con períodos prolongados fuera de circulación -El uso prolonga la duración de la batería-Indicador LED del progreso de la carga y la tensión de la batería-Protección electrónica contra sobrecargas, cortocircuitos e inversión de polaridad-Bornes de batería completamente aislados	\$ 289.090,91	21,0%	\$349.800,00	\$437.250,00
CARGADOR DE BATERIAS 12V 	1002275	CE-BC 30 M	CAR EXPERT	Cargador y arrancador para baterías de gel, AGM, 3-600 Ah, sin mantenimiento / con bajo contenido de ácido- plomo, 12V/24V, control y seguimiento mediante microprocesador	\$ 487.107,44	21,0%	\$589.400,00	\$736.750,00
ARRANCADOR BATERIAS 	1091511	CE-JS 8/1	CAR EXPERT	Ayuda para el arranque y estacion de energia compacta-Potente batería Li Po con capacidad de 3 x 2500 mAh-Indicador del estado de carga mediante luces LED-Luz de trabajo de tipo LED-Dispositivo de ayuda al arranque de 12 V/200A para baterías de vehículo vacías/descargadas-Cable auxiliar con pinzas completamente aisladas- Dispositivo portátil para cargar teléfonos móviles, tabletas, etc.- Incl. cable adaptador USB (USB micro/mini) y cable de carga rápida (USB). Se entrega en una práctica bolsa de almacenamiento	\$ 179.752,07	21,0%	\$217.500,00	\$271.875,00
CABLES PARA BATERIA 	2030360	BT-BO 16/1 A LED SP	CAR EXPERT	Cables de puente probados según DIN 72553-16. 4 pinzas de polo totalmente aisladas. Material del conductor hecho de aluminio de 19,4 mm ² (= cable de cobre de 16 mm ²) Alicates con iluminación led. Protección electrónica contra picos de voltaje dañinos en el arranque. Incl. Práctico estuche de transporte	\$ 30.991,74	21,0%	\$37.500,00	\$46.875,00
CABLES PARA BATERIA 	2030365	BT-BO 25/1 A LED SP	CAR EXPERT	Cables de puente probados según DIN 72553-16. 4 pinzas de polo totalmente aisladas. Material del conductor hecho de aluminio de 31,4 mm ² (= cable de cobre de 25 mm ²) Alicates con iluminación led. Protección electrónica contra picos de voltaje dañinos en el arranque. Incl. Práctico estuche de transporte	\$ 58.512,40	21,0%	\$70.800,00	\$88.500,00
CARGADOR PXC PARA AUTOMOVIL 12v 	4512113	CARGADOR PXC 12v 3AH	ACCESORIO	Uso universal para todas las baterías Power X-Change- Independencia de toma de corriente: la toma de 12 v del automóvil, permite la carga de la batería Power X-Change por ejemplo, cuando acampan en el bosque o en la playa -Carga rápida 3A	\$ 91.157,02	21,0%	\$110.300,00	\$137.875,00
COMPRESOR 12v 	2072121	CC-AC 35/10 12 V	CAR EXPERT	Manómetro 0-10 bar - Salida: 35 litros por minuto. Fuente de alimentación: 12 V, cable de conexión con enchufe para encendedor de cigarrillos. Cable de conexión extra largo: 2,8 m - Manguera de aire con conector de válvula para neumáticos de automóvil (válvula Schrader) Adaptadores de repuesto de 4 piezas (bicicleta, bola de agua, cama de aire, adaptador de bola)	\$ 80.995,48	10,5%	\$89.500,00	\$111.875,00





MALETIN PLASTICO 	4530045	E-BOX S 35/33	ACCESORIO	Maletín Chico S35 para Herramientas	\$ 47.355,37	21,0%	\$57.300,00	\$71.625,00
MALETIN PLASTICO 	4530049	E-BOX M 55/40	ACCESORIO	Maletín Mediano M55 para Herramientas	\$ 92.561,98	21,0%	\$112.000,00	\$140.000,00
MALETIN PLASTICO APILABLE 	4540011	E-CASE System box	ACCESORIO	Maletín Apilable para Herramientas	\$ 59.173,55	21,0%	\$71.600,00	\$89.500,00
MALETIN PLASTICO APILABLE 	NUEVO 4540010	E-Case S-C	ACCESORIO	Maletín para el almacenamiento+transporte de herramientas+accesorios. Sistema de bloqueo para conectar cajas apiladas. Compartimentos de plástico incluido. El material de alta calidad. 2 asas plegables y ergonómicas para un transporte cómodo. Equipado con candado como dispositivo antirrobo	\$ 61.074,38	21,0%	\$73.900,00	\$92.375,00
SET DE COMPARTIMENTOS PLASTICOS 	NUEVO 4540012	Plastic Compartments Set	ACCESORIO	El juego de compartimentos de plástico Einhell es un accesorio de compartimento para el sistema E-Case de Einhell.	PROXIMAMENTE			
CARRO DE TRANSPORTE PARA HERRAMIENTAS 	NUEVO 4540014	E-Case L con ruedas	ACCESORIO	Caja de herramientas sistema Einhell E-Case L (máx. 120 kg, almacenamiento y transporte universal de accesorios y herramientas, apilable, a prueba de salpicaduras). Mide 32 cm de alto, 44 cm de largo y 33 cm de ancho. Asa plegable	\$ 160.495,87	21,0%	\$194.200,00	\$242.750,00
CARRO DE TRANSPORTE PARA HERRAMIENTAS 	NUEVO 4540015	E-Case Tower	ACCESORIO	Sistema modular E-Case de Einhell. Bloqueo para conectar cajas apiladas. Carga total de hasta 120 kg. Neumáticos de goma (Ø 15 cm). Parachoques para tirar y empujar escaleras. Puede equiparse con un candado. Incluye 3x pegatinas para el etiquetado. E-Case L incl. 1x inserto. E-Case S con insertos de espuma. E-Case S con separadores	\$ 264.628,10	21,0%	\$320.200,00	\$400.250,00
BOLSO PARA HERRAMIENTAS 	4530074	Einhell Bag 45/29	ACCESORIO	Dimensiones del producto: largo x ancho x alto: 45 x 22 x 29 centímetros. La base reforzada le da una alta capacidad de carga. Correa de transporte acolchada y al asa de transporte. Varios bolsillos y compartimentos. Hecho con materiales robustos y de alta calidad. Bolsillos internos adicionales.	\$ 48.760,33	21,0%	\$59.000,00	\$73.750,00





BOLSO PARA HERRAMIENTAS 	4530037	Einhell Bag 45/22	ACCESORIO	Color: Negro y rojo. Dimensiones del producto: largo x ancho x alto: 44 x 20 x 33 centímetros	\$ 38.677,69	21,0%	\$46.800,00	\$58.500,00
BOLSO PARA HERRAMIENTAS 	4530010	SoftBag	ACCESORIO	28x40 ToolBag	\$ 27.107,44	21,0%	\$32.800,00	\$41.000,00
ATORNILLADOR LINTERNA INALAMBRICO 	4510503	TC-SB 3.6 Li KIT	CLASSIC	Tiempo de carga 3-5h. Velocidad 180 min ⁻¹ . Par de apriete máx. junta dura 3.5 Nm. Número de pasos de ajuste 9 niveles. Batería 3.6 V 1500 mAh Litio	\$ 70.330,58	21,0%	\$85.100,00	\$106.375,00
MINITORNO INALAMBRICO 	4419330	TE-MT 7,2 Li	EXPERT	Batería 7.2 V para un uso potente y preciso-Control electrónico de velocidad con pantalla LED-Bloqueo para cambiar fácilmente la herramienta-3 LED para una iluminación de la pieza de trabajo-Empuñadura ergonómica para una precisión óptima-Juego de accesorios de 51 piezas.	\$ 133.636,36	21,0%	\$161.700,00	\$202.125,00
TALADRO ATORNILLADOR 12v 	4513592	TE-CD 12/1 X-Li	EXPERT	Voltaje:12 V / batería 2.0 Ah - Torque 30 Nm - Velocidad: 0-1400min ⁻¹ - Tiempo de carga: 45 min . Incluye cargador y batería 12v . 2 Ah	\$ 181.983,47	21,0%	\$220.200,00	\$275.250,00
TALADRO ATORNILLADOR 12v 	4513595	TE-CD 12/1 3 X-Li	EXPERT	Voltaje:12 V / batería 2.0 Ah - Torque 30 Nm - Velocidad: 0-1400min ⁻¹ - porta brocas extraíble de 10 mm ofrece la máxima flexibilidad de uso - se suministra una broca excéntrica y una en ángulo que permite atornillar y perforar en áreas que son demasiado estrechas	\$ 212.148,76	21,0%	\$256.700,00	\$320.875,00

TALADRO ATORNILLADOR 12v 	 4513598	TE-CD 12/1 Li +22+CL (2x2.0Ah)	EXPERT	Caja de engranajes de 2 velocidades para taladrar y atornillar de forma potente. Iluminación LED. Incluye cargador de 45 minutos y dos baterías de 2.0 Ah. Se entrega con un juego de brocas de 22 piezas. Incluye lámpara inalámbrica con una intensidad luminosa de 100 lúmenes	\$ 288.677,69	21,0%	\$349.300,00	\$436.625,00
CARGADOR DE BATERIA 12v 	4512078	Power Charger 12 V	EXPERT	Cargador rápido / 12 V	\$ 62.148,76	21,0%	\$75.200,00	\$94.000,00
BATERIA 12v 	4511472	BAT. P/TE-CD 12X LI 2 Ah.	EXPERT	Voltaje:12 V / batería 2.0 Ah	\$ 55.702,48	21,0%	\$67.400,00	\$84.250,00



HERRAMIENTAS ELECTRICAS









TALADRO PERCUTOR 	4259848	TC-ID 720 E	CLASSIC	Potencia: 720 Watt - Velocidad: 0 - 2.700 min-1 - Mandril autoajustable 13mm c/ función LOCK - Medidor de profundidad, botón de fijación para funcionamiento continuo, control electrónico de velocidad preselección, reversa derecha/izquierda, caja de engranajes de metal.	\$ 93.966,94	21,0%	\$113.700,00	\$142.125,00
TALADRO PERCUTOR 	4259825	TC-ID 1000 E	CLASSIC	Potencia: 1000 Watt-Velocidad: 0-3000 min-Robusto mandril de 13mm, corona dentada y metal macizo-Tope de profundidad de perforación ajustable de metal-Control electrónico de velocidad con preselección de velocidad	\$ 106.528,93	21,0%	\$128.900,00	\$161.125,00
TALADRO PERCUTOR 	4259735	TE-ID 650 E	EXPERT	Potencia: 650 Watt - Velocidad: 0 - 3.000 min-1 - Mandril autoajustable 13mm Rohm c/ traba eje - Medidor de profundidad, botón de fijación para funcionamiento continuo, control electrónico de velocidad preselección, reversa derecha/izquierda, caja de engranajes de metal.	\$ 112.479,34	21,0%	\$136.100,00	\$170.125,00
ATORNILLADOR ELECTRICO 	4259905	TH-DY 500 E	CLASSIC	Potencia: 500 Watt - Velocidad: 0-2200 min-1 - Medidor de profundidad, botón de fijación para funcionamiento continuo, control electrónico de velocidad preselección, reversa derecha/izquierda, caja de engranaje de metal, herramienta de apoyo 1/4 (6.35mm) hexagonal al interior.	\$ 150.082,64	21,0%	\$181.600,00	\$227.000,00
ROTOMARTILLO SDS PLUS 	4257997	TC-RH 620 4F	CLASSIC	Potencia: 620 w - Energía Impacto: 2,2J Velocidad: 0 - 930 rpm Golpes: 0 - 5000 g.p.m - Mandril: SDS Plus - Perforación concreto: 20 mm Descripción: Funciones: 4	\$ 147.963,80	10,5%	\$163.500,00	\$204.375,00





ROTOMARTILLO SDS PLUS 	4257980	TC-RH 800 4F	CLASSIC	Potencia: 800 w - Energía Impacto: 3J Velocidad: 0 - 1250 rpm - Golpes: 0 - 5200 g.p.m - Mandril: SDS Plus - Perforación concreto: 26 mm. Descripción: Funciones: 4	\$ 183.076,92	10,5%	\$202.300,00	\$252.875,00
ROTOMARTILLO SDS PLUS 	4258440	RT-RH 32	EXPERT	Potencia: 1.250 w - Velocidad: 800 rpm - Golpes por minuto: 4.300 gpm - Fuerza de impacto: 3,5 J - Cap. perforación (concreto): 32 mm - Mandril: SDS plus - Incluye: 4 mechas, 2 cinceles	\$ 239.185,52	10,5%	\$264.300,00	\$330.375,00
ROTOMARTILLO SDS PLUS 	4257944	TE-RH 32 KIT	EXPERT	Potencia: 1250 w - Velocidad: 0 - 850 rpm Golpes: 0 - 4100 g.p.m - Fuerza de impacto: 5 J Mandril: - SDS - Plus - Perforación concreto: 32 mm - Descripción: Funciones: 4 / Sist. Electrónico de revoluciones, Empuñadura contra vibraciones, mecanismo percutor neumático, indicación de intervalo de serv. Incluye kit accesorios : punta, cincel, mechas varias	\$ 266.153,85	10,5%	\$294.100,00	\$367.625,00
ROTOMARTILLO SDS MAX 	4257935	TE-RH 40 3F	EXPERT	Potencia: 1050 W - Velocidad 0 – 480 min-1 - Golpes por minuto/fuerza: 0 – 4100 min-1 / 10.0 J - Capacidad de perforación: concreto 40 mm - Mandril: SDS-MAX - Maleta de transporte, incluye punta y cincel.	\$ 454.660,63	10,5%	\$502.400,00	\$628.000,00
MARTILLO DEMOLEDOR ELECTRICO  NIUEVO	4139135	TE-DH 5	EXPERT	Martillo de demolición 750 W y 5 J SDS-plus. Empuñadura que absorbe las vibraciones. Empuñadura auxiliar flexible. Cable de goma de 4 m de longitud. Cincel de punta y plano incluidos. Envío en un maletín de transporte y almacenamiento E-Box	\$ 240.271,49	10,5%	\$265.500,00	\$331.875,00
DEMOLEDOR SDS MAX 	4139100	TE- DH 12	EXPERT	Potencia: 1050 W - Golpes por minuto: 4100 min-1 - Fuerza del golpe: 12 J - Mandril: SDS-MAX - Largo del cable: 4 m - Accesorios: 1 cincel de punta, maleta de transporte	\$ 378.280,54	10,5%	\$418.000,00	\$522.500,00
DEMOLEDOR SDS MAX 	4139099	TE-DH 32	EXPERT	Potencia: 1500 W - Golpes por minuto: 1900 min-1 - Fuerza del golpe: 32 J - Mandril: SDS-MAX - Largo del cable: 4 m - Accesorios: 1 cincel de punta, maleta de transporte	\$ 537.194,57	10,5%	\$593.600,00	\$742.000,00
DEMOLEDOR HEXAGONAL DE 30 MM 	4139130	TE-DH 50	EXPERT	Potencia: 1700 W - Golpes por minuto: 1800 min-1 - Fuerza del golpe: 50 J - Mandril: SDS HEX 30 mm - Largo del cable: 4 m - Accesorios: 1 cincel de punta, maleta de transporte con ruedas	\$ 833.936,65	10,5%	\$921.500,00	\$1.151.875,00









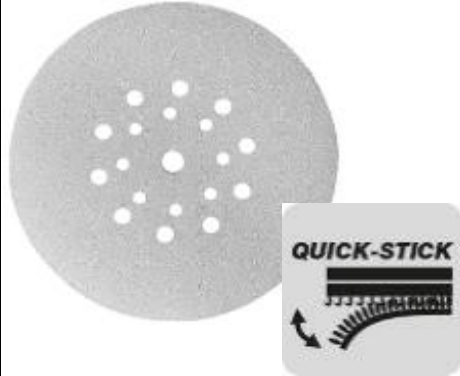
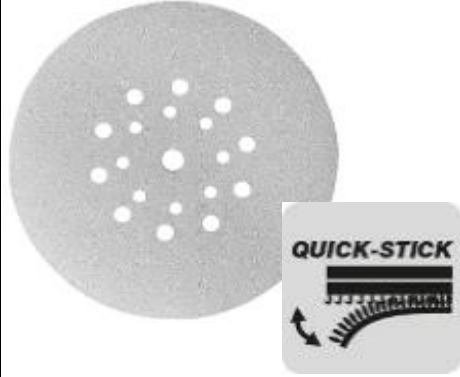
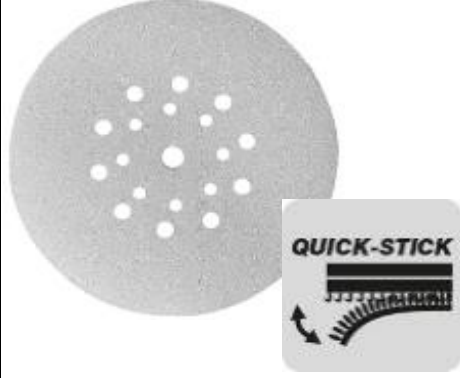
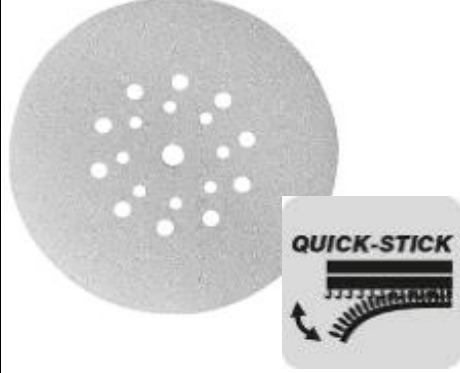





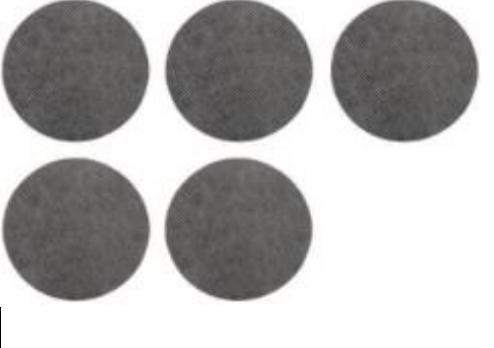

CINCEL HEXAGONAL DE 30mm 	49191045	CINCEL HEXAGONAL 410 X 40MM		Cinzel plano. Largo 410mm SDS HEX.	\$ 29.752,07	21,0%	\$36.000,00	<i>\$45.000,00</i>
PUNTA HEXAGONAL DE 30mm 	49191145	PUNTA HEXAGONAL 410MM		Punta SDS HEX. Largo 410mm	\$ 29.752,07	21,0%	\$36.000,00	<i>\$45.000,00</i>
AMOLADORA ELECTRICA 	4430960	TC-AG 115/750	CLASSIC	Potencia: 750 w - Velocidad: 11.000 rpm. Diámetro de disco: 115 mm. No incluye disco	\$ 65.537,19	21,0%	\$79.300,00	<i>\$99.125,00</i>
AMOLADORA ELECTRICA 	4430882	TE-AG 115/750 DP	EXPERT	Potencia: 750 W - Blindada contra el polvo - Velocidad: 11.000 rpm - Diámetro de disco: 115 mm (4 1/2") - Control electrónico de velocidad, la llave de apriete se guarda en el mango, mango ajustable a 3 posiciones, protector de disco ajustable a 5 posiciones, carcasa frontal de metal, mango con softgrip.	\$ 81.239,67	21,0%	\$98.300,00	<i>\$122.875,00</i>
AMOLADORA ELECTRICA 	4430890	TE-AG 125/1010 CE	EXPERT	Potencia: 1.010 w - Velocidad variable de 4000 -12000 rpm - Diámetro de disco: 125 mm (5") - Descripción: Disco no incluido - Control de Velocidad Electrónico Constante - CON SISTEMA ANTI REINICIO	\$ 131.487,60	21,0%	\$159.100,00	<i>\$198.875,00</i>
AMOLADORA ELECTRICA 	4430874	TE-AG 180 DP	EXPERT	Potencia: 2.300 W - Blindada contra el polvo - Velocidad: 8.000 rpm - Diámetro del disco: 180 mm (7") - Ajuste de guarda sin herramientas, arranque progresivo, mango principal ajustable, mango anti vibración.	\$ 216.363,64	21,0%	\$261.800,00	<i>\$327.250,00</i>
AMOLADORA ELECTRICA 	4430873	TE-AG 230 DP	EXPERT	Potencia: 2.300 W - Blindada contra el polvo - Velocidad: 6.500 rpm - Diámetro del disco: 230 mm (9") - Ajuste de guarda sin herramientas, arranque progresivo, mango principal ajustable, mango anti vibración.	\$ 216.363,64	21,0%	\$261.800,00	<i>\$327.250,00</i>
ACANALADORA DE MUROS 	4350730	TC-MA 1300	CLASSIC	Potencia: 1.320 w - Velocidad: 9.000 rpm - Diámetro: 125 x 22,2 - Profundidad de corte: 8 - 30 mm - Ancho de corte hasta 26mm - Uso de discos en paralelo - Incluye 2 discos diamante 125mm	\$ 289.752,07	21,0%	\$350.600,00	<i>\$438.250,00</i>

<p>ACANALADORA DE MUROS ELECTRICA</p> 	<p>4350735</p>	<p>TE-MA 1500</p>	<p>EXPERT</p>	<p>Potencia 1500w. Ralenti 8500 min⁻¹. Disco de corte: 125 mm x 22.2 mm. Profundidad de corte 5 mm - 30 mm. Ancho de corte 8 mm - 30 mm. Adaptador de aspiración, arranque suave, bloqueo del husillo, Protección contra sobrecargas, empuñadura adicional. Cable de 4m</p>	<p>\$ 373.553,72</p>	<p>21,0%</p>	<p>\$452.000,00</p>	<p>\$565.000,00</p>
<p>ACANALADORA DE MUROS</p> 	<p>4350740</p>	<p>TE-MA 1700</p>	<p>EXPERT</p>	<p>Potencia: 1.700 w - Velocidad: 7.000 rpm - Diámetro: 150 x 22,2 - Profundidad de corte: 8 - 40 mm - Ancho de corte hasta 38mm - Uso de discos en paralelo - Incluye 2 discos diamante 150 mm</p>	<p>\$ 403.636,36</p>	<p>21,0%</p>	<p>\$488.400,00</p>	<p>\$610.500,00</p>
<p>DISCO DIAMANTADO 125</p> 	<p>49796570</p>	<p>DISCO DIAMANTADO SEGMENTADO 125MM</p>	<p>kwb ★★★ CLASSIC</p>	<p>Disco de corte diamantado, borde de corte segmentado, 125 x 22,2</p>	<p>\$ 11.652,89</p>	<p>21,0%</p>	<p>\$14.100,00</p>	<p>\$17.625,00</p>
<p>CEPILLO ELECTRICO</p> 	<p>4345320</p>	<p>TE-PL 900</p>	<p>EXPERT</p>	<p>Potencia: 950 w - Velocidad: 15.000 min⁻¹ - Profundidad/Ancho: 0 - 3 mm / 82 mm - Rebaje lateral: 0 - 18 mm - Incluye: Tope para trabajo en paralelo, set de cuchillas de repuesto, tope de apoyo en funcionamiento, inversor de desagote de aserrín.</p>	<p>\$ 180.909,09</p>	<p>21,0%</p>	<p>\$218.900,00</p>	<p>\$273.625,00</p>
<p>CUCHILLA PARA CEPILLO</p> 	<p>49568315</p>	<p>CUCHILLA PARA CEPILLO 82MM</p>		<p>Cuchilla para cepillo de carburo de tungsteno, con 2 filos cortantes, para cepillar madera dura y blanda, 82 mm</p>	<p>\$ 22.479,34</p>	<p>21,0%</p>	<p>\$27.200,00</p>	<p>\$34.000,00</p>
<p>CUCHILLA PARA CEPILLO</p> 	<p>49568302</p>	<p>CUCHILLA PARA CEPILLO 82MM</p>	<p>kwb ★★★★★ PROFESSIONAL</p>	<p>Cuchilla para cepillo de carburo de tungsteno, con 2 filos cortantes, para cepillar madera dura y blanda, 82 mm</p>	<p>\$ 22.479,34</p>	<p>21,0%</p>	<p>\$27.200,00</p>	<p>\$34.000,00</p>
<p>MULTIUSO ELECTRICA</p> 	<p>4465095</p>	<p>TC-MG 220/1 E</p>	<p>CLASSIC</p>	<p>Potencia: 220 w - Velocidad: 22.000 - 44.000 rpm - Área de lijado: 93 x 93 x 93 mm - Angulo de oscilación: 3.2° - Incluye: 2 hojas de sierra para madera y plástico, plato para lijas, 6 lijas, sistema de extracción de polvo.</p>	<p>\$ 90.661,16</p>	<p>21,0%</p>	<p>\$109.700,00</p>	<p>\$137.125,00</p>
<p>MULTIUSO ELECTRICA</p> 	<p>4465040</p>	<p>TE-MG 200 CE</p>	<p>EXPERT</p>	<p>Potencia: 200 w - Velocidad: 30.000 - 42.000 rpm - Área de lijado: 93 x 93 x 93 mm - Angulo de oscilación: 3° - Incluye: 2 hojas de sierra (1 p/ madera, 1 p/ metal blando), raspador, de lijado, 6 lijas, sistema de extracción de polvo, maletín plástico.</p>	<p>\$ 105.289,26</p>	<p>21,0%</p>	<p>\$127.400,00</p>	<p>\$159.250,00</p>

ROUTER ELECTRICO 	4350494	TE-RO 55 KIT	EXPERT	Potencia: 1.200 w - Velocidad: 11.000 - 30.000 rpm - Altura de elevación Max.: 55 mm - Pinza: 6, 1/4 y 8 mm - Incluye: 6 Fresas - Guía paralela, compas, modulo de copiado, llave, pinzas (6 mm, 1/4", 8 mm).	\$ 198.512,40	21,0%	\$240.200,00	\$300.250,00
MESA PARA ROUTER 	4350555	RTB-003	CLASSIC	La mesa de fresadora tiene una salida para la extracción de polvo, permitiendo la instalación de una aspiradora o extractor de polvo para la máxima recolección de polvo	\$ 185.206,61	21,0%	\$224.100,00	\$280.125,00
LIJADORA ORBITAL ELECTRICA 	4460620	TE-OS 2520 E	EXPERT	Potencia: 250 w - Velocidad: 14.000 - 24.000 rpm - Ø ancho de oscilación: 2 mm - Área de lijado: 230 x 115 mm - Tamaño de lija: 115 x 280 mm - Incluye: 1 lija, adaptador para extractor de polvo, caja recuperadora de polvo.	\$ 121.900,83	21,0%	\$147.500,00	\$184.375,00
LIJADORA ROTO ORBITAL ELECTRICA 	4462000	TE-RS 40 E	EXPERT	Potencia: 400 W Oscilación: 12.000 - 24,000 min Diámetro lija: 125 mm	\$ 123.057,85	21,0%	\$148.900,00	\$186.125,00
LIJADORA DE BANDA 	4466230	TE-BS 8540	EXPERT	Potencia: 850 w - cambio de banda de lijado sin herramientas, mango adicional-Área de lijado: 75 x 533 mm -	\$ 158.347,11	21,0%	\$191.600,00	\$239.500,00
CALADORA ELECTRICA 	4321140	TC-JS 85	CLASSIC	Potencia 620W- vel. 800-3000min.- pendulo 4 posic. Peso 2 KG.	\$ 105.537,19	21,0%	\$127.700,00	\$159.625,00
SIERRA SABLE ELECTRICA 	4326170	TE-AP 750 E	EXPERT	Potencia: 750 w - Velocidad sierra: 2.700 rpm - Profundidad de corte: 200/20 mm (madera / acero) - Acción pendular: 2 niveles - Altura de elevación Max.: 29 mm - Espesor hoja de sierra: 0,8 - 1,5 mm - Incluye: Hoja de sierra para madera (150mm)	\$ 154.297,52	21,0%	\$186.700,00	\$233.375,00
MINITORNO ELECTRICO 	4419158	TH-MG 135 E	CLASSIC	Potencia: 230 w - Velocidad: 10000 - 32000 rpm - Voltaje: 230 V - Accesorios: 189 piezas, brazo telescópico, eje flexible - Funciones: Perforación, corte, pulido y cepillado	\$ 106.859,50	21,0%	\$129.300,00	\$161.625,00

<p>SIERRA CIRCULAR ELECTRICA</p> 	4331051	TC-CS 1410/1	CLASSIC	Potencia: 1.400 w - Profundidad de corte 45o/90o: 42 mm / 63 mm - Diámetro de disco: 185 x 16 - 24 dientes	\$ 159.173,55	21,0%	\$192.600,00	\$240.750,00
<p>SIERRA CIRCULAR ELECTRICA</p> 	4331005	TE-CS 190/1	EXPERT	Potencia: 1.500 w - Velocidad: 6.000 rpm - Profundidad de corte 45o/90o: 48 mm / 66 mm - Disco : 190 x 30mm - Fácil cambio del consumible	\$ 239.338,84	21,0%	\$289.600,00	\$362.000,00
<p>DISCO DE CORTE PARA MADERA</p> 	49586111	DISCO CORTE PARA MADERA 184MM 100D	kwb ★★★★★ PROFESSIONAL	Diámetro 184mm, eje de 16mm, grosor 1,4mm 100 dientes P/ CS 1300	\$ 58.925,62	21,0%	\$71.300,00	\$89.125,00
<p>DISCO DE CORTE PARA MADERA</p> 	49586957	DISCO DE CORTE PARA MADERA 190MM 30D	kwb ★★★★ EXPERT	Disco de corte 190 x 30, 2,4 x 1,4 30 DIENTES P/ TE CS 190/1 de carburo de tungsteno	\$ 27.438,02	21,0%	\$33.200,00	\$41.500,00
<p>PULIDORA ELECTRICA</p> 	2093265	CC-PO 1100/2 E	CLASSIC	Lustra pulidora 1100W. Velocidad: 1000-3500 rpm. Diámetro de Plato: 180mm. Regulación Electrónica de Revoluciones	\$ 137.768,60	21,0%	\$166.700,00	\$208.375,00
<p>ACCESORIOS PULIDORA</p> 	2093233	SET PARA PULIDORA Ø180	Einhell by kwb	Incluye 2 bonetes de lana, 1 sintético y 6 discos de papel de lija con varias granulaciones	\$ 31.074,38	21,0%	\$37.600,00	\$47.000,00
<p>ENGALLETADORA ELECTRICA</p> 	4350620	TC-BJ 900	CLASSIC	Engalietadora 860W - Velocidad 11.000 rpm Prof. Max. De Corte: 14mm - Ajuste de Angulo hasta 90° - Canal de Corte: Ø 110 x Ø 22 x 3,8mm	\$ 169.090,91	21,0%	\$204.600,00	\$255.750,00
<p>TACOS - GALLETAS PARA TC-BJ 900</p> 	49029100	TACOS - GALLETA 8 X 15 X 4	kwb ★★★★★ PROFESSIONAL	50 tacos de madera de haya ranura 8mm, longitud 15mm, espesor 4mm	\$ 10.661,16	21,0%	\$12.900,00	\$16.125,00

TACOS - GALLETAS PARA TC-BJ 900 	49029110	TACOS - GALLETA 10 X 19 X 4	kwb ★★★★★ PROFESSIONAL	50 tacos de madera de haya ranura 10mm longitud 19mm , espesor 4mm	\$ 10.661,16	21,0%	\$12.900,00	\$16.125,00
TACOS - GALLETAS PARA TC-BJ 900 	49029120	TACOS - GALLETA 12 X 23 X 4	kwb ★★★★★ PROFESSIONAL	50 tacos de madera de haya ranura 12mm longitud 23mm , espesor 4mm	\$ 11.983,47	21,0%	\$14.500,00	\$18.125,00
DISCO DE CORTE ACCESORIO TC-BJ 900 	4350690	TC-BJ 904		FRESA PARA TC-BJ 900	\$ 13.305,79	21,0%	\$16.100,00	\$20.125,00
LIJADORA TELESCOPICA ELECTRICA 	4259930	TC-DW 225	CLASSIC	Lijadora de Pared Extensible - Potencia: 600W Velocidad: 600 - 1500 rpm - Diámetro de Plato: 225mm - Extensión de 110 a 165 cm - Largo de manguera: 4m	\$ 367.107,44	21,0%	\$444.200,00	\$555.250,00
LIJA PARA LIJADORA TELESCOPICA 	49492104	LIJA PARA LIJADORA TELESCOPICA G40	kwb ★★★★★ PROFESSIONAL	LIJA 225/40 PARA TC-DW 225 X 5 UNIDADES	\$ 16.528,93	21,0%	\$20.000,00	\$25.000,00
LIJA PARA LIJADORA TELESCOPICA 	49492108	LIJA PARA LIJADORA TELESCOPICA G80	kwb ★★★★★ PROFESSIONAL	LIJA 225/80 PARA TC-DW 225 X 5 UNIDADES	\$ 16.033,06	21,0%	\$19.400,00	\$24.250,00
LIJA PARA LIJADORA TELESCOPICA 	49492112	LIJA PARA LIJADORA TELESCOPICA G120	kwb ★★★★★ PROFESSIONAL	LIJA 225/120 PARA TC-DW 225 X 5 UNIDADES	\$ 16.033,06	21,0%	\$19.400,00	\$24.250,00
LIJA PARA LIJADORA TELESCOPICA 	49492118	LIJA PARA LIJADORA TELESCOPICA G180	kwb ★★★★★ PROFESSIONAL	LIJA 225/180 PARA TC-DW 225 X 5 UNIDADES	\$ 16.528,93	21,0%	\$20.000,00	\$25.000,00

<p>LIJADORA DE PARED ELECTRICA</p> 	4259940	TE-DW 180	 <p>EXPERT</p>	<p>Potencia: 1300 W. Velocidad: 800-1750 min-1. Diámetro de papel abrasivo: 180 mm. Largo del cable: 4m.</p>	\$ 345.785,12	21,0%	\$418.400,00	\$523.000,00
<p>SET DE LIJAS TE-DW 180</p> 	49490965	SET DE 15 PIEZAS DW 180		<p>Set de 15 piezas. 6x (4x grano 80 y 2x 120) para acrílico 6x (4x grano 80 y 2x 120) sintético 3 X (2x grano 80 y 1x 120) para metal y plástico</p>	\$ 27.107,44	21,0%	\$32.800,00	\$41.000,00
<p>SET DE LIJAS TE-DW 180</p> 	49490905	DISCOS ABRASIVOS 180 mm		<p>5 discos abrasivos 180 mm (3 grano 80 Y 2 grano 120) Para pintura acrílica y sintética</p>	\$ 9.008,26	21,0%	\$10.900,00	\$13.625,00
<p>CEPILLO DE MOLIENDA TE-DW 180</p> 	49490985	CEPILLO DE MOLIENDA 180 mm		<p>Cepillo de molienda 180 mm. El cepillo para material duro. Puede ser usado para pintura, cola de alfombra o eliminación de papel tapiz o para alisar superficies de yeso. También es posible el procesamiento de metales como la eliminación de óxido. La madera también se puede trabajar. Adecuado para sistema de procesamiento de pared TE-DW 180</p>	\$ 78.842,98	21,0%	\$95.400,00	\$119.250,00
<p>MEZCLADOR DE PINTURA ELECTRICO</p> 	4258545	TC-MX 1200	 <p>CLASSIC</p>	<p>Potencia: 1.200 W - Engranaje: Velocidad: 0- 680min-1. Herramienta de mezcla: M 14 Accesorio estándar: 1 espiral de mezcla 100 mm</p>	\$ 146.115,70	21,0%	\$176.800,00	\$221.000,00
<p>MEZCLADOR DE PINTURA ELECTRICO</p> 	4258550	TC-MX 1400-2 E	 <p>CLASSIC</p>	<p>Potencia: 1.400 W - Engranaje: Caja de cambio 2- velocidades - Velocidad: 0- 460min-1 / 0 - 750 min-1 - Herramienta de mezcla: M 14 Accesorio estándar: 1 espiral de mezcla 133 mm</p>	\$ 206.942,15	21,0%	\$250.400,00	\$313.000,00
<p>MEZCLADOR DE PINTURA ELECTRICO</p> 	4258555	TE-MX 1600-2 CE	 <p>EXPERT</p>	<p>Potencia: 1.600 W -sistema electrónico constante- gatillo de retención de uso continuo- Engranaje: Caja de cambio 2- vel. - Velocidad: 0- 460min-1 / 0 - 750 min-1 - Herramienta de mezcla: M 14 Accesorio estándar: 1 espiral de mezcla 160 mm</p>	\$ 242.644,63	21,0%	\$293.600,00	\$367.000,00
<p>ACCESORIO - PALA MEZCLADORA</p> 	4258365	ACCESORIO MEZCLADOR PINTURA X 2		<p>Accesorio para mezclador de pintura (Juego x2 unidades). Mezcladores de asfalto, epóxido, adhesivo / mortero, revoque.</p>	\$ 66.280,99	21,0%	\$80.200,00	\$100.250,00





ACCESORIO - MEZCLADOR DE MORTERO M14		49497625	MEZCLADOR DE MORTERO M14 LONGITUD 590 mm, Ø 120 mm. 3 HELICES	kwb ★★★★★ PROFESSIONAL	MEZCLADOR DE MORTERO M14 LONGITUD 590 mm, Ø 120 mm. 3 HELICES - Mezclador de mortero, batidor de metal, rosca externa M14 con collar hexagonal, para mezclar mortero, yeso de cemento, regla, hormigón y adhesivo, diseño robusto, para un funcionamiento suave, silencioso y seguro, con recubrimiento en polvo, sin desprendimiento de tintes duros	\$ 31.074,38	21,0%	\$37.600,00	\$47.000,00
ACCESORIO - MEZCLADOR DE MORTERO M14		49497635	MEZCLADOR DE MORTERO M14 LONGITUD 590 mm, Ø 120 mm. 2 HELICES	kwb ★★★★★ PROFESSIONAL	MEZCLADOR DE MORTERO M14 LONGITUD 590 mm, Ø 120 mm. 2 HELICES - Mezclador de mortero, batidor de metal, rosca externa M14 con collar hexagonal, para mezclar mortero, yeso de cemento, regla, hormigón y adhesivo, diseño robusto, para un funcionamiento suave, silencioso y seguro, con recubrimiento en polvo, sin desprendimiento de tintes duros	\$ 32.561,98	21,0%	\$39.400,00	\$49.250,00
PISTOLA DE PINTAR ELECTRICA		4260011	TC-SY 500 S	CLASSIC	Potencia 500W-capacidad tanque 1000 ml-incluye 2 boquillas facilidad de limpieza -soft grip. Trabajos de lacas, barnices. Boquilla pulverizadora 2,0mm y 2,5mm de diámetro.	\$ 94.570,14	10,5%	\$104.500,00	\$130.625,00
PISTOLA DE PINTAR ELECTRICA		4260021	TC-SY 700 S	CLASSIC	Potencia 700W-capacidad tanque 1000 ml-Long. mang 3,5Mfacilidad de limpieza -incluye 2 boquillas-soft grip. Boquilla pulverizadora 2,5mm y 3,0mm de diámetro.	\$ 152.307,69	10,5%	\$168.300,00	\$210.375,00
PISTOLA DE CALOR ELECTRICA		4520184	TC-HA 2000/1	CLASSIC	2.000 W Temperatura/aire: 350a550aC - contiene 2 accesorios. peso 1,3 kg	\$ 44.545,45	21,0%	\$53.900,00	\$67.375,00
PISTOLA DE CALOR ELECTRICA		4520195	TE-HA 2000 E	EXPERT	2.000 W Temperatura/aire: 1er ajuste: 50 °C L/min - 2do ajuste: 50 - 550 °C / 250L/min - 3er ajuste: 50 - 550 °C / 500 L/min Accesorios: 4 boquillas, maleta de transporte.	\$ 102.727,27	21,0%	\$124.300,00	\$155.375,00











ASPIRADORAS ELECTRICAS













ASPIRADORA POLVO Y AGUA ELECTRICA		2340290	TC-VC 1815	CLASSIC	Potencia: 1.250 w- Función de succión y soplado - Poder de succión : 180 mbar- Largo manguera: 1,5 m - Diámetro manguera: 36 mm - Capacidad tanque: 15 l.	\$ 157.768,60	21,0%	\$190.900,00	\$238.625,00
ASPIRADORA POLVO Y AGUA ELECTRICA		2342167	TC-VC 1820 S	CLASSIC	Potencia: 1.250 w - Poder de succión: 180 mbar - Largo manguera: 1,5 m - Diámetro manguera: 36 mm - Capacidad tanque: 20 l , acero inoxidable - Nivel de ruido: 80 db	\$ 172.975,21	21,0%	\$209.300,00	\$261.625,00

ASPIRADORA POLVO Y AGUA ELECTRICA 	2342461	TE-VC 2025 SACL	EXPERT	Potencia: 1200 w - Poder de succión: 200 mba - Largo manguera: 3,0 m - Diámetro manguera: 36 mm - Capacidad tanque: 25 l - Nivel de ruido: 72 db	\$ 426.859,50	21,0%	\$516.500,00	\$645.625,00
ACCESORIO ASPIRADORA 	2351100	Filtro de papel	ACCESORIO	Filtro de papel	\$ 12.396,69	21,0%	\$15.000,00	\$18.750,00
ACCESORIO ASPIRADORA 	2351113	Filtro p/ VC 1820	ACCESORIO	Filtro p/ VC 1820	\$ 24.545,45	21,0%	\$29.700,00	\$37.125,00
FILTRO PARA ASPIRADORA 	 2351126	Filtro Plisado Para Polvo TE-VC 2025	ACCESORIO	El filtro plisado Einhell es un filtro de aire para aspiradoras en seco y húmedo Einhell.	\$ 37.603,31	21,0%	\$45.500,00	\$56.875,00
ACCESORIO ASPIRADORA 	2351130	Filtro de agua p/ VC 1820	ACCESORIO	Filtro de agua p/ VC 1820	\$ 16.198,35	21,0%	\$19.600,00	\$24.500,00
ACCESORIO ASPIRADORA 	2362000	Extensión flexible	ACCESORIO	Extensión de manguera flexible	\$ 41.735,54	21,0%	\$50.500,00	\$63.125,00
ACCESORIO ASPIRADORA 	234237001 012	Bolsa de papel x 1 unidad / 12 L	ACCESORIO	Bolsa de papel x 1 unidad / 12 L	\$ 1.404,96	21,0%	\$1.700,00	\$2.125,00
ACCESORIO ASPIRADORA 	2351185	Bolsa de aspiradora 15 L	ACCESORIO	Bolsa de papel x 5 unidades / 15 Litros. Adecuado para TC-VC 1815 S	\$ 19.173,55	21,0%	\$23.200,00	\$29.000,00

<p>ACCESORIO ASPIRADORA</p> 	<p>2351152</p>	<p>Bolsa de aspiradora 20 L</p>	<p>ACCESORIO</p>	<p>Bolsa de papel x5 unidades / 20 L. Adecuado para TC-VC 1812 S y TC-VC 1815 S</p>	<p>\$ 17.520,66</p>	<p>21,0%</p>	<p>\$21.200,00</p>	<p><i>\$26.500,00</i></p>
<p>ACCESORIO ASPIRADORA</p> 	<p>2351150</p>	<p>Bolsa de aspiradora 25 L</p>	<p>ACCESORIO</p>	<p>Bolsa de Papel para Aspiradora 25 Litros. Contiene 5 unidades. Absorbe la suciedad fina y seca. El filtro plisado permanece más transparente.</p>	<p>\$ 18.016,53</p>	<p>21,0%</p>	<p>\$21.800,00</p>	<p><i>\$27.250,00</i></p>
<p>ACCESORIO ASPIRADORA</p> 	<p>2351170</p>	<p>Bolsa de aspiradora 30 L</p>	<p>ACCESORIO</p>	<p>La potencia de succión se alarga</p>	<p>\$ 18.842,98</p>	<p>21,0%</p>	<p>\$22.800,00</p>	<p><i>\$28.500,00</i></p>
<p>ACCESORIO ASPIRADORA</p> 	<p>2351180</p>	<p>Bolsa de aspiradora 40 L</p>	<p>ACCESORIO</p>	<p>Bolsa de papel x5 unidades / 40 L</p>	<p>\$ 21.983,47</p>	<p>21,0%</p>	<p>\$26.600,00</p>	<p><i>\$33.250,00</i></p>







<p>SIERRA DE MESA ESCUADRADORA</p> 	<p>4340547</p>	<p>TE-CC 2025 UF</p>	<p>EXPERT</p>	<p>2.000 W / Velocidad: 4500 rpm - Disco de sierra carburo: Ø 250 x Ø 30 Descripción: Protector de sierra con extracción de viruta, tope paralelo , disco de corte de carburo diamantado, ajuste de altura e inclinación de sierra hasta 45o.</p>	<p>\$ 877.647,06</p>	<p>10,5%</p>	<p>\$969.800,00</p>	<p>\$1.212.250,00</p>
<p>SIERRA DE MESA ESCUADRADORA</p> 	<p>4340539</p>	<p>TE-CC 250 UF</p>	<p>EXPERT</p>	<p>máx. 2000 W, carro de formato deslizante, Ø250 x Ø30 mm hoja, arranque suave, tope paralelo y transversal/angulado, plegable y transportable. Mesa extensible hacia atrás (15 cm) y hacia la derecha (18 cm). Tope transversal con escala angular (+/- 60°)</p>	<p>\$ 947.692,31</p>	<p>10,5%</p>	<p>\$1.047.200,00</p>	<p>\$1.309.000,00</p>
<p>SIERRA DE MESA</p> 	<p>4340490</p>	<p>TC-TS 2025/2 U</p>	<p>CLASSIC</p>	<p>2.000 W / Velocidad: 5.000 rpm - Disco de sierra carburo: Ø 250 x Ø 30 x 2.4 mm, 24 D Descripción: Protector de sierra con extracción de viruta, tope paralelo , disco de corte de carburo diamantado, ajuste de altura e inclinación de sierra hasta 45o.</p>	<p>\$ 468.416,29</p>	<p>10,5%</p>	<p>\$517.600,00</p>	<p>\$647.000,00</p>
<p>SIERRA DE MESA</p> 	<p>4340515</p>	<p>TC-TS 2225 U</p>	<p>CLASSIC</p>	<p>2.200 W / Velocidad: 4250 rpm - Disco de sierra carburo: Ø 250 x Ø 30 , 48 D Descripción: Protector de sierra con extracción de viruta, tope paralelo , disco de corte de carburo diamantado, ajuste de altura e inclinación de sierra hasta 45o.</p>	<p>\$ 591.402,71</p>	<p>10,5%</p>	<p>\$653.500,00</p>	<p>\$816.875,00</p>
<p>SIERRA DE MESA</p> 	<p>4340430</p>	<p>TE-TS 254 T</p>	<p>EXPERT</p>	<p>Con arranque suave. 4700 rpm. 2000 W. Mesa principal de aluminio. Rápido ensanchamiento ajustable de la mesa para piezas de trabajo <660 mm. Tope angular (+/-60°). Carcasa con conexión de extracción de viruta. Protector de cuchilla transparente. Asas integradas para facilitar el transporte. Soportes para accesorios. Interruptor de sobrecarga.</p>	<p>\$ 629.411,76</p>	<p>10,5%</p>	<p>\$695.500,00</p>	<p>\$869.375,00</p>
<p>SIERRA INGLETEADORA TELESCOPICA</p> 	<p>4300875</p>	<p>TE-SM 254</p>	<p>EXPERT</p>	<p>Potencia: 2100 w - Velocidad: 4.800 min-1 - Hoja de la sierra: Ø 254 x Ø 30 mm - Numero de dientes: 60 - Corte biselado / Rango giratorio: -47o - +47o - Ancho de corte 90o x 90o: 305 x 85 mm / Ancho de corte 90o x 45o: 215 x 85 mm / Ancho de corte 45o x 90o: 305 x 45 mm / Ancho de corte 45o x 45o: 215 x 45 mm</p>	<p>\$ 659.909,50</p>	<p>10,5%</p>	<p>\$729.200,00</p>	<p>\$911.500,00</p>
<p>SIERRA INGLETEADORA TELESCOPICA</p> 	<p>4300385</p>	<p>TC-SM 254</p>	<p>CLASSIC</p>	<p>Potencia: 1800 w - Velocidad: 5.000 min-1 - Hoja de la sierra: Ø 254 x Ø 30 mm - Numero de dientes: 48 - Corte de inglete 0o a 45o izquierda- Corte biselado / Rango giratorio: -47o - +47o - Ancho de corte 90o x 90o: 305 x 85 mm / Ancho de corte 90o x 45o: 215 x 85 mm / Ancho de corte 45o x 90o: 305 x 45 mm / Ancho de corte 45o x 45o: 215 x 45 mm</p>	<p>\$ 587.963,80</p>	<p>10,5%</p>	<p>\$649.700,00</p>	<p>\$812.125,00</p>
<p>SIERRA INGLETEADORA</p> 	<p>4300370</p>	<p>TC-MS 216</p>	<p>CLASSIC</p>	<p>Potencia 1600 W - Velocidad 5000 min-1 - Sierra de corte Ø 216 x Ø 30 mm - Numero de dientes 48 - Mesa ajustable -47o a +47o - Corte de inglete 0o a 45o izquierda - Ancho máximo de corte 120 x 60 mm (a 90°)</p>	<p>\$ 261.447,96</p>	<p>10,5%</p>	<p>\$288.900,00</p>	<p>\$361.125,00</p>





<p>SIERRA INGLETEADORA TELESCOPICA</p> 	4300380	TC-SM 216	CLASSIC	Potencia 1600 W - Velocidad 5000 min-1 - Sierra de corte Ø 216 x Ø 30 mm - Numero de dientes 48 - Mesa ajustable -47o a +47o - Corte de inglete 0o a 45o izquierda - Ancho máximo de corte 120 x 60 mm (a 90°)	\$ 442.171,95	10,5%	\$488.600,00	\$610.750,00
<p>SIERRA INGLETEADORA</p> 	4300295	TC-MS 2112	CLASSIC	Potencia 1600 W - Velocidad 5000 min-1 - Sierra de corte Ø 210 x Ø 30 mm - Mesa ajustable -47o a +47o - Corte de inglete 0o a 45o izquierda - Ancho máximo de corte 120 x 55 mm (a 90°)	\$ 229.954,75	10,5%	\$254.100,00	\$317.625,00
<p>SIERRA INGLETEADORA COMBINADA</p> 	4300345	TC-MS 2513 T	CLASSIC	Potencia 1800 W - Velocidad 4500 min-1 - Sierra de corte Ø 250 x Ø 30 x 2.8 mm - Numero de dientes 36 - Mesa ajustable -45° / 0° / +45° - Corte de inglete 0o a 45o izquierda - Ancho máximo de corte 130 x 75 mm (a 90°)	\$ 572.036,20	10,5%	\$632.100,00	\$790.125,00
<p>MESA PARA INGLETEADORA</p> 	4310615	MSS 1610	EXPERT	Mesa para Ingleteadora. Carga máxima 100 Kg.	\$ 262.975,21	21,0%	\$318.200,00	\$397.750,00
<p>CABALLETE DE APOYO REGULABLE</p> 	49785910	CABALLETE DE APOYO REGULABLE	<p>kwb ★★★★★ PROFESSIONAL</p>	La altura del caballete de apoyo de rodillos kwb puede ajustarse en el rango de 680...1100 mm y puede cargarse hasta con 60 kg. Antideslizante. Ancho del rodillo 290 mm.	\$ 93.471,07	21,0%	\$113.100,00	\$141.375,00
<p>SIERRA SIN FIN</p> 	4308055	TC-SB 305 U	CLASSIC	Potencia: 750 w / Velocidad de la cinta: 370 m/min - 800 m/min / Alcance: 305 mm / 2 velocidades. Incluye: soporte inferior, tope en paralelo y pieza de empuje.	\$ 952.217,19	10,5%	\$1.052.200,00	\$1.315.250,00
<p>SIERRA SIN FIN</p> 	4308035	TC-SB 245	CLASSIC	Potencia: 400 w / Velocidad de la cinta: 1450 m/min - Alcance: 245 mm .Tamaño de mesa de trabajo: 340 mm x 335 mm.	\$ 745.972,85	10,5%	\$824.300,00	\$1.030.375,00
<p>SIERRA SIN FIN</p> 	4308018	TC-SB 200/1	CLASSIC	Potencia: 250 w / Velocidad de la cinta: 1400 m/min - 800 m/min / Alcance: 200 mm .Tamaño de mesa de trabajo: 305 mm x 305 mm.	\$ 405.882,35	10,5%	\$448.500,00	\$560.625,00

<p>ACCESORIO SIERRA SIN FIN</p> 	<p>49081509</p>	<p>BANDA DENTADA SIN FIN 2320</p>		<p>Banda dentada sin fin, Longitud 2320 mm / Ancho 13 mm / Número de dientes 4/25,4 mm p/ TC-SB 305 U</p>	<p>\$ 43.471,07</p>	<p>21,0%</p>	<p>\$52.600,00</p>	<p><i>\$65.750,00</i></p>
<p>ACCESORIO SIERRA SIN FIN</p> 	<p>4506158</p>	<p>BANDA DENTADA SIN FIN 1400</p>		<p>Banda dentada sin fin, Longitud 1400mm ancho 7mm Numero de dientes 6/25,4 P/ TC-SB 200/1</p>	<p>\$ 26.033,06</p>	<p>21,0%</p>	<p>\$31.500,00</p>	<p><i>\$39.375,00</i></p>
<p>ACCESORIO SIERRA SIN FIN</p> 	<p>49081506</p>	<p>BANDA DENTADA SIN FIN 1712</p>		<p>Banda dentada sin fin, Longitud 1712mm ancho 6mm Numero de dientes 6Z P/ TC-SB 245</p>	<p>\$ 30.165,29</p>	<p>21,0%</p>	<p>\$36.500,00</p>	<p><i>\$45.625,00</i></p>
<p>TALADRO DE BANCO</p> 	<p>4250715</p>	<p>TE-BD 750 E</p>	<p>EXPERT</p>	<p>Control de Velocidad ajustable infinitamente Ajuste de velocidad sin herramientas Display LCD indicador de Velocidad Mandril MK2, 1 -16mm - Luz LED - Motor silenciosos a Inducción - Corte de Emergencia y Protección para Operación Segura</p>	<p>\$ 882.533,94</p>	<p>10,5%</p>	<p>\$975.200,00</p>	<p><i>\$1.219.000,00</i></p>
<p>TALADRO DE BANCO</p> 	<p>4520593</p>	<p>TC-BD 500</p>	<p>CLASSIC</p>	<p>Taladradora de columna TC-BD 500 (500 W, hasta 2410 rpm, 9 niveles, profundidad máx. 50 mm, tope de profundidad ajustable, mesa de taladrado basculante/giratoria y regulable en altura)</p>	<p>\$ 330.678,73</p>	<p>10,5%</p>	<p>\$365.400,00</p>	<p><i>\$456.750,00</i></p>
<p>CORTA CERAMICOS</p> 	<p>4301295</p>	<p>TE-TC 620 U</p>	<p>EXPERT</p>	<p>Potencia: 900 w - Velocidad: 2.950 rpm - Disco diamante: Ø 200 x Ø 25,4 mm (turbo) - Largo/Esp. de corte: 620 mm / 300 mm (90o) - Rango giratorio: 0o - 45o - Base de trabajo: 610 x 325 mm</p>	<p>\$ 655.384,62</p>	<p>10,5%</p>	<p>\$724.200,00</p>	<p><i>\$905.250,00</i></p>
<p>ACCESORIO CORTACERAMICOS</p> 	<p>4301175</p>	<p>kwb GERMANY GMBH</p>		<p>Disco Diamantado Turbo para RT-TC 520 U, TE-TC 620 U Ø 200 x Ø 25.4 mm</p>	<p>\$ 67.272,73</p>	<p>21,0%</p>	<p>\$81.400,00</p>	<p><i>\$101.750,00</i></p>
<p>ACCESORIO CORTACERAMICOS</p> 	<p>49797750</p>	<p>DISCO DIAMANTADO TURBO Ø 200</p>		<p>Disco Diamantado Turbo para RT-TC 520 U, TE-TC 620 U Ø 200 x Ø 25.4 mm</p>	<p>\$ 32.644,63</p>	<p>21,0%</p>	<p>\$39.500,00</p>	<p><i>\$49.375,00</i></p>

<p>TORNO PARA MADERA</p> 	4312110	TC-WW 1000/1	CLASSIC	<p>Soporte de herramientas fácilmente ajustable para un trabajo de torneado de precisión-Construcción rígida a prueba de torsión gracias a su bastidor de doble guía-Dispone de 4 velocidades para adaptarlo al material en cuestión-Motor extra potente de 400 W con mayores reservas para trabajos más prolongados.</p>	\$ 348.597,29	10,5%	\$385.200,00	\$481.500,00
<p>CALADORA DE BANCO</p> 	4309040	TC-SS 405 E	CLASSIC	<p>Potencia: 120 w - inclinación de mesa: 45 ° Diám. adaptador de succión: 35 mm, Dist. entre columna y porta sierra: 406 mm. Altura de corte a 90°: 52 mm. Altura de corte a 45°: 20 mm. Longitud cuchilla: 127 mm. Altura de carrera: 14 mm. Velocidad en vacío:400 – 1600 rpm. Tamaño de la mesa de trabajo: 408 x 250 mm/ 2 velocidades.</p>	\$ 242.262,44	10,5%	\$267.700,00	\$334.625,00
<p>ACCESORIO CALADORA DE BANCO</p> 	49316350	KIT DE HOJAS CALADORA DE BANCO		<p>Kit de hojas de sierra para TC-SS 405 E 127mm por 5 unidades</p>	\$ 9.752,07	21,0%	\$11.800,00	\$14.750,00
<p>CEPILLO DE BANCO</p> 	4419955	TC-SP 204	CLASSIC	<p>Potencia 1500 W. Velocidad 9000 min - 1. Velocidad: 6m/min. Diámetro del adaptador de succión: 100 mm</p>	\$ 761.809,95	10,5%	\$841.800,00	\$1.052.250,00
<p>CUCHILLAS CEPILLO DE BANCO TC-SP 204</p> 	49568602	CUCHILLAS CEPILLO DE BANCO		<p>Cuchillas cepillo TC-SP 204. Longitud 210 mm, grosor 1,5 mm por 2 unidades</p>	\$ 71.239,67	21,0%	\$86.200,00	\$107.750,00
<p>AMOLADORA DE BANCO</p> 	4466150	TH-US 240	CLASSIC	<p>Potencia: 240 W Revoluciones por min:2950 rpm Tamaño de disco: Ø 150 mm x 12,7 x 20mm - Velocidad Cinta de Lijado: 900m/min - Cinta de Lijado: 50 x 686mm</p>	\$ 131.583,71	10,5%	\$145.400,00	\$181.750,00
<p>AMOLADORA DE BANCO</p> 	4412632	TC-BG 150	CLASSIC	<p>Potencia: 150 W Revoluciones por min: 2.950 rpm Tamaño de disco: Ø 150 mm x 12,7 x 16mm</p>	\$ 85.610,86	10,5%	\$94.600,00	\$118.250,00
<p>AMOLADORA DE BANCO</p> 	4412633	TC-BG 200 L	CLASSIC	<p>Potencia: 185 W Revoluciones por min: 2.980 rpm Tamaño de disco: Ø 200 mm x 32 x 25mm - Brazo con luz LED incorporado</p>	\$ 189.864,25	10,5%	\$209.800,00	\$262.250,00

<p>AMOLADORA DE BANCO</p> 	<p>4412559</p>	<p>TC-XG 75 KIT</p>	<p>CLASSIC</p>	<p>Potencia: 120 W Revoluciones por min: 0 - 9.900 rpm Tamaño de disco: Ø 75 x Ø 10 x 20 mm. Juego de accesorios incluido. Árbol flexible y velocidad regulable.</p>	<p>\$ 144.615,38</p>	<p>10,5%</p>	<p>\$159.800,00</p>	<p><i>\$199.750,00</i></p>
<p>ACCESORIO AMOLADORA DE BANCO</p> 	<p>4412513</p>	<p>kwb GERMANY GMBH</p>	<p>Einhell by kwb</p>	<p>Piedra de Afilar Grueso 150X12,7x20mm p/ TH-US 240</p>	<p>\$ 12.809,92</p>	<p>21,0%</p>	<p>\$15.500,00</p>	<p><i>\$19.375,00</i></p>
<p>ACCESORIO AMOLADORA DE BANCO</p> 	<p>49507535</p>	<p>PIEDRA DE AFILAR GRUESO 150 mm</p>	<p>Einhell by kwb</p>	<p>Piedra de Afilar Grueso 150X12,7x20mm p/ TH-US 240</p>	<p>\$ 13.966,94</p>	<p>21,0%</p>	<p>\$16.900,00</p>	<p><i>\$21.125,00</i></p>
<p>ACCESORIO AMOLADORA DE BANCO</p> 	<p>49910805</p>	<p>CINTA DE LIJADO PARA TH-US 240</p>	<p>Einhell by kwb</p>	<p>Cinta de Lijado 50 x 686mm p/ TH-US 240 por 5 unidades, granos 2 60,2 80 y 1 120</p>	<p>\$ 11.074,38</p>	<p>21,0%</p>	<p>\$13.400,00</p>	<p><i>\$16.750,00</i></p>
<p>ACCESORIO AMOLADORA DE BANCO</p> 	<p>49507465</p>	<p>PIEDRA DE AFILAR FINO 150 mm</p>	<p>Einhell by kwb</p>	<p>Piedra de Afilar Fino 150X12,7x16mm G 60 p/ TC-BG 150</p>	<p>\$ 13.471,07</p>	<p>21,0%</p>	<p>\$16.300,00</p>	<p><i>\$20.375,00</i></p>
<p>ACCESORIO AMOLADORA DE BANCO</p> 	<p>49507435</p>	<p>PIEDRA DE AFILAR DE AFILAR GRUESO 150 mm</p>	<p>Einhell by kwb</p>	<p>Piedra de Afilar Grueso 150X12,7x16mm G 36 p/ TC-BG 150</p>	<p>\$ 13.471,07</p>	<p>21,0%</p>	<p>\$16.300,00</p>	<p><i>\$20.375,00</i></p>
<p>PIEDRA PARA AMOLADORA DE BANCO</p> 	<p>49507565</p>	<p>PIEDRA 150 mm</p>	<p>Einhell by kwb</p>	<p>PIEDRA 150 X 12,7 X 20MM G 60</p>	<p>\$ 22.561,98</p>	<p>21,0%</p>	<p>\$27.300,00</p>	<p><i>\$34.125,00</i></p>
<p>ACCESORIO AMOLADORA</p> 	<p>4412620</p>	<p>kwb GERMANY GMBH</p>	<p>Einhell by kwb</p>	<p>Rueda de Pulido 75x10x20mm p/ TH-XG 75 KIT</p>	<p>\$ 7.933,88</p>	<p>21,0%</p>	<p>\$9.600,00</p>	<p><i>\$12.000,00</i></p>

<p>ACCESORIO AMOLADORA DE BANCO</p> 	4412625	<p>kwb GERMANY GMBH</p>		Piedra de Afilar G120 p/ TH-XG 75 KIT	\$ 9.421,49	21,0%	\$11.400,00	\$14.250,00
<p>ACCESORIO AMOLADORA DE BANCO</p> 	49507765	PIEDRA DE AFILAR FINO 200 mm		Piedra de afilar 200x32x25mm G60 fino	\$ 26.611,57	21,0%	\$32.200,00	\$40.250,00
<p>ACCESORIO AMOLADORA DE BANCO</p> 	49507735	PIEDRA DE AFILAR GRUESO 200 mm		Piedra de afilar 200x32x25mm G36 grueso	\$ 26.611,57	21,0%	\$32.200,00	\$40.250,00
<p>LIJADORA DE BANCO</p> 	4419257	TC-US 380	<p>CLASSIC</p>	230 V - Potencia: 380 W. Velocidad: 1500 min-1. diámetro de disco 150 mm. Cinta de lijado 915 x 100 mm	\$ 286.425,34	10,5%	\$316.500,00	\$395.625,00

SET DE LIJAS TC-US 400 	49492074	LJA 150 mm PARA TC-US 400		Lija 150 mm por 3 unidades grano 80 para TC-US 400	\$ 1.652,89	21,0%	\$2.000,00	\$2.500,00
SET DE LIJAS TC-US 400 	49914605	LJA DE BANDA PARA TC-US 400		Lija de banda 914 x 100, 3 unidades, grano 1 60,1 80 y 1 120 Para TC US 400	\$ 20.909,09	21,0%	\$25.300,00	\$31.625,00

 **Einhell**

HERRAMIENTAS DE MEDICION

MEDIDOR DE DISTANCIA LASER 	2270075	TC-LD 25	CLASSIC	Diodo láser: 635 nm / Intervalo de medición: 0,05 -25 m / Precisión de medición: +/- 3,0 mm/n - Incluye: función de seguridad, función min/máx. para mediciones continuas, revestimiento softgrip. Referencias de medición: canto delantero, canto posterior. Medición de distancias, superficies y volúmenes.	\$ 91.674,21	10,5%	\$101.300,00	\$126.625,00
MEDIDOR DE DISTANCIA LASER 	2270080	TC-LD 50	CLASSIC	Diodo láser: 635 nm / Intervalo de medición: 0,05 -50 m / Precisión de medición: +/- 2,0 mm/n - Incluye: función de seguridad, función min/máx. para mediciones continuas, función Pitágoras, función de delimitación, revestimiento softgrip. Referencias de medición: canto delantero, canto posterior y placa de tope	\$ 159.095,02	10,5%	\$175.800,00	\$219.750,00
NIVEL LASER DE LINEAS CRUZADAS 	2270105	TC-LL 2	CLASSIC	Diodo láser: 635 nm / área de trabajo 8 m / Precisión +/- 0,5 mm/n / Margen nivelación +/- 4°. Incluye: Cruz de láser, Línea de láser vertical y horizontal, nivel de burbuja digital, abrazadera universal, bolsa de guardado, revestimiento softgrip.	\$ 112.488,69	10,5%	\$124.300,00	\$155.375,00
NIVEL LASER 360° 	2270110	TE-LL 360	EXPERT	Diodo láser: 635 nm (vertical) 650nm (horizontal) / área de trabajo 20 m / Precisión +/- 0,4 mm/n / Margen nivelación +/- 4°. Incluye: Cruz de láser, Línea de láser vertical y horizontal, nivel de burbuja digital, abrazadera universal, bolsa de guardado, revestimiento softgrip. Nivel de láser 360° horizontal.	\$ 242.975,21	21,0%	\$294.000,00	\$367.500,00
TRIPODE PARA NIVEL 	2270115	Accesorio para TE-LL 360	EXPERT	Trípode para láser	\$ 47.438,02	21,0%	\$57.400,00	\$71.750,00
NIVEL LASER 	2270095	TC-LL 1	CLASSIC	Diodo láser: 635 nm / Área de trabajo línea láser: 5m / Área de trabajo punto láser: 20m. Precisión: +/- 0,5 mm/m. Función de nivel burbuja, revestimiento softgrip.	\$ 50.135,75	10,5%	\$55.400,00	\$69.250,00

 <p>DETECTOR DIGITAL</p>	2270090	TC-MD 50	CLASSIC	<p>Máx. Prof. Madera: 19mm / Máx. Prof. Metales: 19mm / Máx. Prof. Metales férreos: 50mm / Máx. Prof. Cobre: 38mm / Máx. Prof. Cables conductos de corrientes: 50mm. Señal acústica de aviso, protección de pared, revestimiento softgrip.</p>	\$ 55.123,97	21,0%	\$66.700,00	\$83.375,00
--	---------	----------	----------------	--	--------------	-------	-------------	-------------



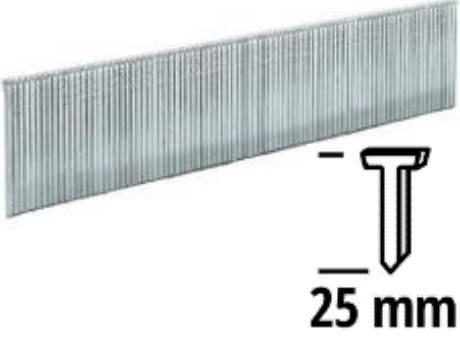
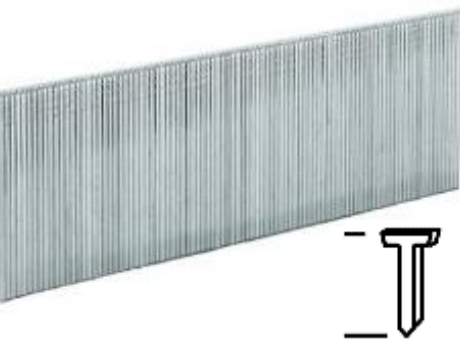
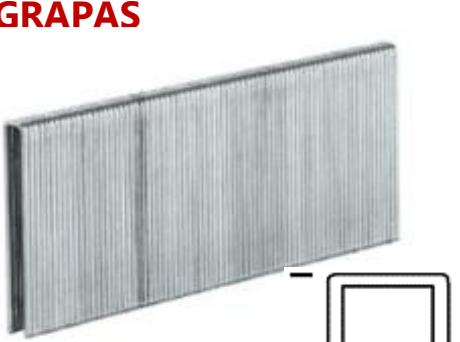

HERRAMIENTAS NEUMATICAS

 <p>COMPRESOR ELECTRICO</p>	4020660	TC-AC 190 OF Set	CLASSIC	<p>Potencia: 1.100 w - Motor: 1,5 HP - Velocidad: 15.000 1/min - Flujo de aire: 190 l/min - Presión: 8 bar - incluye accesorios</p>	\$ 213.936,65	10,5%	\$236.400,00	\$295.500,00
 <p>LLAVE DE IMPACTO NEUMATICA</p>	4138950	TC-PW 340	CLASSIC	<p>Presión máxima: 6,3 bar - Torque máximo: 340 Nm - Consumo de aire: 142 l/min - Maletín incluido</p>	\$ 112.126,70	10,5%	\$123.900,00	\$154.875,00
 <p>CLAVADORA NEUMATICA</p>	4137790	TC-PN 50	CLASSIC	<p>Presión de trabajo: 8,3 bar (máxima)- Ancho de grapa: 5,7 mm - Largo de grapa 40 mm - Largo de clavo: 50 mm - Capacidad contenedor: 100 piezas - Incluye: Maleta con accesorios</p>	\$ 101.809,95	10,5%	\$112.500,00	\$140.625,00
 <p>LIJADORA NEUMATICA</p>	4133330	TC-PE 150	CLASSIC	<p>Oscilación diámetro del circuito: 5 mm Velocidad oscilación: 10.500 rpm Diámetro del disco: Ø 150mm</p>	\$ 91.674,21	10,5%	\$101.300,00	\$126.625,00
 <p>PISTOLA DE PINTAR NEUMATICA</p>	4133030	Pistola de pintura	CLASSIC	<p>Pistola de pintura profesional</p>	\$ 76.832,58	10,5%	\$84.900,00	\$106.125,00
 <p>AMOLADORA RECTA NEUMATICA</p>	4138540	TC-PP 220	CLASSIC	<p>Presión máxima: 6,3 bar - Velocidad: 2200 rpm - Consumo de aire: 128 l/min - Maletín incluido</p>	\$ 48.687,78	10,5%	\$53.800,00	\$67.250,00
 <p>JUEGO DE AIRE COMPRIMIDO</p>	4132720	KIT DE AIRE COMPRIMIDO	CLASSIC	<p>Juego de aire comprimido profesional de 5 piezas.</p>	\$ 75.384,62	10,5%	\$83.300,00	\$104.125,00

<p>ACCESORIO CLAVADORA CLAVOS</p>  <p>25 mm</p>	4137871	Clavos 25mm	ACCESORIO	Clavos 25 mm compatible con DTA 25 / 2 - 3000 unidades	\$ 9.421,49	21,0%	\$11.400,00	\$14.250,00
<p>ACCESORIO CLAVADORA CLAVOS</p>  <p>40 mm</p>	4137872	Clavos 40mm	ACCESORIO	Clavos 40 mm compatible con DTA 25 / 2 - 3000 unidades	\$ 14.710,74	21,0%	\$17.800,00	\$22.250,00
<p>ACCESORIO CLAVADORA CLAVOS</p>  <p>50 mm</p>	4137873	Clavos 50mm	ACCESORIO	Clavos 50 mm compatible con DTA 25 / 2 - 3000 unidades	\$ 18.842,98	21,0%	\$22.800,00	\$28.500,00
<p>ACCESORIO CLAVADORA GRAPAS</p>  <p>13 mm</p>	4137850	Grapas 13 mm	ACCESORIO	Grapas 13 mm compatibles con todas las clavadoras Einhell. 3000 unidades	\$ 12.396,69	21,0%	\$15.000,00	\$18.750,00
<p>ACCESORIO CLAVADORA GRAPAS</p>  <p>16 mm</p>	4137855	Grapas 16mm	ACCESORIO	Grapas 16 mm compatibles con todas las clavadoras Einhell. 3000 unidades	\$ 13.553,72	21,0%	\$16.400,00	\$20.500,00
<p>ACCESORIO CLAVADORA GRAPAS</p>  <p>25 mm</p>	4137860	Grapas 25 mm	ACCESORIO	Grapas 25 mm compatibles con todas las clavadoras Einhell. 3000 unidades	\$ 17.520,66	21,0%	\$21.200,00	\$26.500,00
<p>ACCESORIO CLAVADORA GRAPAS</p>  <p>40 mm</p>	4137861	Grapas 40 mm	ACCESORIO	Grapas 40 mm compatibles con todas las clavadoras Einhell. 3000 unidades	\$ 29.917,36	21,0%	\$36.200,00	\$45.250,00
<p>MARTILLO DEMOLEDOR</p> 	4139040	TC-PC 45	CLASSIC	Martillo de alto rendimiento para trabajar piedra y metal- Mango de goma antideslizante para mayor seguridad durante el uso.- Máximo rendimiento con un diámetro interno de manguera de 9 mm o más.-El mandril hexagonal sujeta la broca de forma segura	\$ 64.796,38	10,5%	\$71.600,00	\$89.500,00



ACCESORIO MARTILLO NEUMATICO 	413900806017	Set de Puntas y Cinceles	ACCESORIO	Set de 4 Puntas y Cinceles para Martillo Demoledor Neumático Modelo DMH 250/2	\$ 17.190,08	21,0%	\$20.800,00	<i>\$26.000,00</i>
ACCESORIO FILTRO REDUCTOR DE PRESION 	4134200	R 1/4"	ACCESORIO	Filtro reductor de presión con acople 1/4"	\$ 51.818,18	21,0%	\$62.700,00	<i>\$78.375,00</i>
ACCESORIO FILTRO REDUCTOR DE PRESION 	4134100	R 3/8"	ACCESORIO	Filtro reductor de presión con acople 3/8"	\$ 69.669,42	21,0%	\$84.300,00	<i>\$105.375,00</i>
ACCESORIO FILTRO REDUCTOR DE PRESION 	4135001	COMBI R 1/4"	ACCESORIO	Filtro reductor de presión y lubricador de línea con acople 1/4"	\$ 72.892,56	21,0%	\$88.200,00	<i>\$110.250,00</i>
ACCESORIO FILTRO REDUCTOR DE PRESION 	4135000	COMBI R 3/8"	ACCESORIO	Filtro reductor de presión y lubricador de línea con acople 3/8"	\$ 103.966,94	21,0%	\$125.800,00	<i>\$157.250,00</i>
ACCESORIO MANGUERA 	4138200	Manguera 15 M	ACCESORIO	Máxima Presión: 15 bar - Diámetro: 6 mm - Acoplamiento rápido	\$ 35.123,97	21,0%	\$42.500,00	<i>\$53.125,00</i>
ACCESORIO MANGUERA 	4138210	Manguera 15 M	ACCESORIO	Máxima Presión: 10 bar - Diámetro: 9 mm - Acoplamiento rápido.	\$ 50.082,64	21,0%	\$60.600,00	<i>\$75.750,00</i>
ACCESORIO MANGUERA RETORNO AUTOMATICO 	4138000	DLTS 9+1 Manguera de aire neumática	ACCESORIO	Carcasa de plástico resistente - El soporte de pared giratorio (180 o) permite una zona de uso flexible - Retorno automático - Presión máxima: 12 bar	\$ 135.206,61	21,0%	\$163.600,00	<i>\$204.500,00</i>

ACCESORIO ACOPLE 	4139206	R/14" IG	ACCESORIO	Acoplamiento rápido. Rosca interior crónica de 1/4"	\$ 10.991,74	21,0%	\$13.300,00	\$16.625,00
ACCESORIO ACOPLE 	4139205	R 3/8"	ACCESORIO	Acople 3/8"	\$ 12.066,12	21,0%	\$14.600,00	\$18.250,00
ACCESORIO ACOPLE 	4139302	9MM	ACCESORIO	Acople 9mm	\$ 13.305,79	21,0%	\$16.100,00	\$20.125,00











BOMBAS DE AGUA - HIDRO





HIDROLAVADORA 	4140760	TE-HP 140	EXPERT	Vol. 220-240, 1900 w, máx. 140 bar, sistema de acoplamiento rápido, incl. Manguera 5 mts alta presión, pistola, lanza, boquillas, cepillo, contenedor de agente pulverizador	\$ 432.760,18	10,5%	\$478.200,00	\$597.750,00
BOMBA DE AGUA 	4180283	GC-GP 6538 SET	CLASSIC	Voltaje: 230 V ~ 50 Hz - Potencia: 650 W. Impulsa por hora 3.800 litros. 3.6 bar - Asa de transporte	\$ 158.181,82	21,0%	\$191.400,00	\$239.250,00
BOMBA DE AGUA 	4170682	GC-DP 7835	CLASSIC	Voltaje: 230 V ~ 50 Hz - Potencia: 780 W. Capacidad de entrega máx.: 15,700 l/h. Altura máx. 8 m. profundidad de inmersión: 8 m. Temperatura máx. Del agua: 35 °C. Conexión: G1½ (ca. 47.8 mm)	\$ 123.057,85	21,0%	\$148.900,00	\$186.125,00
BOMBA DE AGUA 	4170471	GC-DP 3730	CLASSIC	Voltaje: 230 V ~ 50 Hz - Potencia: 370 W. Capacidad de entrega máx.: 9.000 l/h. Altura máx. 5 m. profundidad de inmersión: 5 m. Temperatura máx. Del agua: 35 °C. Conexión: 47,8mm (G11/2 IG)	\$ 111.570,25	21,0%	\$135.000,00	\$168.750,00
BOMBA DE AGUA 	4170445	GC-SP 3580 LL	CLASSIC	Voltaje: 230 V ~ 50 Hz - Potencia: 350 W. Capacidad de entrega máx.: 8.000 l/h. Altura máx. 7.5 m. profundidad de inmersión: 7 m. Temperatura máx. Del agua: 35 °C. Conexión: 47,8mm (G11/2 IG)	\$ 108.099,17	21,0%	\$130.800,00	\$163.500,00









<p>BOMBA DE AGUA LIMPIA ELECTRICA</p> 	<p>NUEVO</p> <p>4170715</p>	<p>GE-SP 4390 LL ECO</p>	<p>EXPERT</p>	<p>Bomba de agua limpia 230v, 430w. Max cap 9000 L/h. Max. altura 8m, Max inmersión 7m, temp. 35°. Aspiración hasta 1 mm de nivel de agua residual. Interruptor flotante. Válvula antirretorno. Cable de 10m. ECO Power: mayor velocidad de entrega, menor consumo de energía</p>	<p>\$ 167.272,73</p>	<p>21,0%</p>	<p>\$202.400,00</p>	<p><i>\$253.000,00</i></p>
<p>BOMBA DE POZO PROFUNDO</p> 	<p>NUEVO</p> <p>4170944</p>	<p>GC-DW 1300 N</p>	<p>CLASSIC</p>	<p>Suministro de red 220 V 50 Hz. Poder 1300 W. Capacidad de entrega máx. 5000 L/h. Altura máx. de entrega 65 metros. Profundidad de inmersión máx. 20 metros. Temperatura máx. del agua 35 °C. Conexión de manguera 47,8mm (G11/2 IG). Cable de alimentación 2 m. Cable de conexión 23 m. Diámetro de la bomba 102 mm</p>	<p>\$ 662.314,05</p>	<p>21,0%</p>	<p>\$801.400,00</p>	<p><i>\$1.001.750,00</i></p>

HERRAMIENTA	Código	Modelo	Categoría	Descripción	Precio lista \$ARS	% IVA	Precio Sugerido IVA incluido	Precio Sugerido Publicaciones Premium
  <p>ROBOT CORTA CESPED</p>	3413943	FREELEXO	EXPERT	Compatible con Power X-Change, aplicación que utiliza Bluetooth: control de robot definido por el usuario. Tiempo de funcionamiento programable para cada día específico. Sistema de sensores de seguridad gracias a los sensores de impacto, inclinación y elevación. Ajuste de altura de corte. Adecuado para pendientes de hasta 35%. Asa de transporte para un transporte cómodo. Retorno automático a la unidad de carga	\$ 1.857.851,24	21,0%	\$2.248.000,00	\$2.810.000,00
  <p>CORTADORA DE CESPED INALAMBRICA AUTOPROPULSADA</p>	3413200	GP-CM 36/47 S HW Li (4x4,0Ah)	PROFESSIONAL	Cortadora de cesped autopropulsada 36v. Motor sin carbones. Voltaje de la batería: 4 x 18 V. Velocidad: 3300 min-1. Ancho de corte: 47 cm. Ajuste de altura: 6 posiciones 30-65 mm. Capacidad del contenedor: 75 L. Diámetro rueda trasera: 280 mm	\$ 1.847.024,79	21,0%	\$2.234.900,00	\$2.793.625,00
  <p>CORTA CESPED INALAMBRICO</p>	 3413054	GE-CM 36/48 Li M-Solo	EXPERT	Tecnología TWIN-PACK: 2x18 V baterías Power X-Change. Motor sin escobillas. Ajuste de altura de corte axial de 6 etapas (30-75 mm). Expulsión lateral, opcionalmente ampliable. (Double Twin Pack). Chasis de chapa de acero. Sin cesta incluida, fertilización natural. Usar con bat. 2,5 Ah y superiores. Se suministra sin batería ni cargador	\$ 863.636,36	21,0%	\$1.045.000,00	\$1.306.250,00
  <p>CORTADORA DE CESPED INALAMBRICA</p>	3413170	GE-CM 36/37 LI (2x 3.0 AH Kit)	EXPERT	Voltaje de la batería: 2 x 18 V- Ancho de corte: 37 cm. Ajuste de altura: 6 posiciones 25-75 mm. Capacidad del contenedor: 45 L. Diámetro rueda trasera: 220 mm.	\$ 788.264,46	21,0%	\$953.800,00	\$1.192.250,00
  <p>CORTADORA DE CESPED INALAMBRICA</p>	3413172	GE-CM 36/37 Li-Solo	EXPERT	Familia Power X-Change, 36 V. Tecnología Twin-Pack: 2 baterías de 18 V. Altura de corte, 6 niveles (25-75mm). Asa larga ajustable en altura. Bolsa de recogida de hierba de 45l con indicador de llenado. Peine de césped integrado para cortar cerca de los bordes. Se suministra sin batería ni cargador	\$ 571.074,38	21,0%	\$691.000,00	\$863.750,00
  <p>CORTADORA DE CESPED INALAMBRICA</p>	3413157	GE-CM 18/30 LI SOLO	EXPERT	Voltaje de la batería: 18 V-Velocidad: 330 rpm-Ancho de corte: 30 cm. Ajuste de altura: 3 posiciones. Equipo sin batería ni cargador	\$ 332.975,21	21,0%	\$402.900,00	\$503.625,00
  <p>CORTADORA DE CESPED INALAMBRICA</p>	3413266	GE-CM 18/33 Li Solo	EXPERT	Voltaje de la batería: 18 V-Capacidad del contenedor : 30l-Ancho de corte: 33 cm. Ajuste de altura: 5 posiciones.	\$ 422.148,76	21,0%	\$510.800,00	\$638.500,00









CORTADORA DE CESPED INALAMBRICA 	3413260	GE-CM 18/33 LI (1 x 4.0 AH Kit)	BRUSHLESS ENERGY Einhell EXPERT	Voltaje de la batería: 18 V-Capacidad del contenedor : 30l-Ancho de corte: 33 cm. Ajuste de altura: 5 posiciones.	\$ 511.983,47	21,0%	\$619.500,00	\$774.375,00
CORTA CESPED HELICOIDAL INALAM. 	3414200	GE-HM 18/38	EXPERT	Familia Power X-Change - Corte sin contacto, silencioso y sin esfuerzo. Rodamientos de bolas con 5 cuchillas de acero de alta calidad. Ajuste de altura de corte en 4 etapas 14-38 mm (14 23 32 38 mm). Manillar de altura ajustable ergonómicamente-Caja recolectora de césped extraíble de 45 litros. Utilizable sin batería PXC (operación manual). Ruedas protectoras del césped-Deflector trasero ajustable (3 posiciones). Se suministra sin batería ni cargador.	\$ 383.388,43	21,0%	\$463.900,00	\$579.875,00
DESMALEZADORA INALAMBRICA 	3411320	AGILLO	BRUSHLESS ENERGY Einhell EXPERT	Miembro de la familia Power X-Change, 36V, baterías de 2x18V necesarias. Motor sin escobillas Einhell. Control electrónico de velocidad. Ancho de corte: 25.5 cm - Ancho de corte con tanza: 30 cm. Equipo sin baterías ni cargador.	\$ 380.909,09	21,0%	\$460.900,00	\$576.125,00
ACCESORIO DESMALEZADORA 	3405096	CARRETEL	ACCESORIO	CARRETEL PARA AGILLO Y GE-CT 36/30	\$ 8.181,82	21,0%	\$9.900,00	\$12.375,00
ACCESORIO DESMALEZADORA 	3405082	CUCHILLA	ACCESORIO	Cuchilla para AGILLO	\$ 18.842,98	21,0%	\$22.800,00	\$28.500,00
BORDEADORA INALAM. CON CARRO 	3411212	GE-CT 18/28 Li TC-Solo	EXPERT	Familia Power X-Change. Mango auxiliar regulable continuo. Cabezal motor inclinable en 3 niveles permite un trabajo flexible. Protector de flores. Incl. bobina de hilo (5m) con seguimiento de hilo totalmente automático. Incl. «carro de recortadora». Carro de recortadora: ajuste de altura de corte axial con 2 niveles (35-55mm)	\$ 286.363,64	21,0%	\$346.500,00	\$433.125,00
BORDEADORA INALAMBRICA 	3411242	GE-CT 18/28 Li-Solo	EXPERT	Sistema Power X-Change. Larguero de guiado telescópico continuo. El cabezal motor inclinable a 3 niveles es giratorio en 180° para cortes verticales. 8000 rpm. Diámetro corte 28cm. El protector de flores protege plantas y árboles de deterioros. Bobina de hilo (5m) con salida de hilo totalmente automático. Equipo sin batería ni cargador.	\$ 161.983,47	21,0%	\$196.000,00	\$245.000,00
ACCESORIO GE-CT 18/28 	3405116	CARRETEL PARA GE-CT 18/28	ACCESORIO	Carretel para bordeadora a batería GE-CT 18/28	\$ 2.727,27	21,0%	\$3.300,00	\$4.125,00

BORDEADORA INALAMBRICA 	3411123	GC-CT 18/24 Li Solo	CLASSIC	Batería Compatible con Power X-Change - Ancho de corte: hasta 240 mm. Equipo sin batería ni cargador	\$ 98.429,75	21,0%	\$119.100,00	\$148.875,00
BORDEADORA INALAMBRICA 	3411104	GC-CT 18/24 LI P Solo	CLASSIC	Batería Compatible con Power X-Change - Ancho de corte: hasta 240 mm.	\$ 71.157,02	21,0%	\$86.100,00	\$107.625,00
BORDEADORA INALAMBRICA 	3411125	GC-CT 18/24 LI(1x2 Ah)	CLASSIC	Batería Compatible con Power X-Change - Ancho de corte: hasta 240 mm. Incluye cargador rápido y batería de 2Ah	\$ 187.355,37	21,0%	\$226.700,00	\$283.375,00
BORDEADORA INALAMBRICA 	3411300	GE-CT 36/30 Li Solo	EXPERT	Batería Compatible con Power X-Change - Velocidad: 9000 rpm - Ancho de corte: 300 mm. Equipo sin batería ni cargador	\$ 228.181,82	21,0%	\$276.100,00	\$345.125,00
BORDEADORA INALAMBRICA 	3411172	GE-CT 18 Li Solo	EXPERT	Batería Compatible con Power X-Change - Velocidad: 8.500 rpm - Diámetro de corte: 240 mm .equipo sin batería ni cargador	\$ 111.900,83	21,0%	\$135.400,00	\$169.250,00
ACCESORIO BOREDEADORA 	3405730	CUCHILLA BORDEADORA	ACCESORIO	Accesorio de corte (20 unidades)- PARA GE-CT 18 LI SOLO	\$ 9.008,26	21,0%	\$10.900,00	\$13.625,00
BORDEADORA INALAMBRICA 	 3411250	GE-CT 18/30 Li-Solo	EXPERT	Familia Power X-Change,18 V. Cabezal motor giratorio 90°: Para superficies / bordes de césped verticales. Incl. rueda de guiado. Cabezal motor inclinable en 3 niveles garantiza un trabajo flexible. Flowerguard - protege plantas y árboles de deterioros. Incl. bobina de hilo (5m) con unidad automática pulsada. Envío sin batería ni cargador	\$ 176.611,57	21,0%	\$213.700,00	\$267.125,00
CORTA CERCO INALAMBRICO 	 3410940	GC-CH 18/40 Li Solo	CLASSIC	PXC 18 V. Bajo peso para un trabajo cómodo. Cuchillas hechas de acero cortado con láser y molido con diamante. Caja de cambios metálica. Interruptor de seguridad de 2 manos. Cubierta de hoja de aluminio. Soporte para montaje en pared. Long hoja: 475mm, long corte: 40cm; Espacio e/dientes: 13mm; Cortes por min: 2400. Se suministra sin batería ni cargador	\$ 132.479,34	21,0%	\$160.300,00	\$200.375,00

<p>CORTA CERCO INALAMBRICO</p> 	3410642	GE-CH 1846 Li Solo	EXPERT	Batería Compatible con Power X-Change - Longitud de corte: 460 mm - Longitud de espada: 520 mm - Distancia entre dientes: 15 mm - Max. espesor de corte: 11 mm - Cortes por minuto: 2.200 - equipo sin baterías ni cargador	\$ 132.561,98	21,0%	\$160.400,00	\$200.500,00
<p>CORTA CERCO INALAMBRICO</p> 	3410506	GE-CH 1855/1 Li Kit (1x2,5 Ah)	EXPERT	Batería Compatible con Power X-Change - Longitud de corte: 550 mm - Longitud de espada: 620 mm - Distancia entre dientes: 18 mm - Equipo en kit, un cargador y una batería 2,5 Ah	\$ 233.057,85	21,0%	\$282.000,00	\$352.500,00
<p>CORTA CERCO INALAMBRICO</p> 	3410920	ARCURRA	EXPERT	Batería Compatible con Power X-Change - Longitud de corte: 550 mm - Cortes por minuto: 2.700 - equipo sin baterías ni cargador	\$ 179.669,42	21,0%	\$217.400,00	\$271.750,00
<p>CORTA CERCO INALAMBRICO</p> 	3410930	GE-CH 18/60 Li-Solo	EXPERT	Batería Compatible con Power X-Change - 18 V - Longitud de corte 60 cm, distancia entre dientes de 22 mm, 2400 cortes por minutos - mango giratorio, incluye colector de artículos de corte, sin batería	\$ 191.735,54	21,0%	\$232.000,00	\$290.000,00
<p>CORTA CERCO INALAMBRICO</p> 	3410960	GE-CH 36/65 Li-Solo	EXPERT	Batería Compatible con Power X-Change - hasta 2700 cortes por minuto y una longitud de espada de 720 milímetros. cuchillas son de acero cortado con láser y afilado con diamante y, al igual que la caja de engranajes de metal, diseñadas para ofrecer una vida útil prolongada - Equipo sin batería	\$ 228.347,11	21,0%	\$276.300,00	\$345.375,00
<p>MULTIHERRAMIENTA JARDIN INALAMBRICA</p> 	3410901	GE-LM 36/4in1 Li-Solo	 EXPERT	Miembro de la familia Power X-Change, se necesitan 2 baterías de 18 V. Motor sin escobillas Einhell - Hoja de acero cortado con láser y pulido con diamante. Cabezal de corte inclinable en 7 posiciones-Hoja y cadena de calidad OREGON. Lubricación automática de cadenas. Carrete de una sola línea con sistema de alimentación por golpe. Hoja de 3 dientes de alta calidad - Mango ajustable extensible - Cinturón de transporte. Se suministra sin batería ni cargador.	\$ 563.884,30	21,0%	\$682.300,00	\$852.875,00
<p>PODADORA Y CORTADORA DE ALTURA</p> 	3410800	GE-HC 18 Li T Solo	EXPERT	Batería Compatible con Power X-Change - multiherramienta 2 en 1 con podadora y corta cercos, cabeza del motor inclinable, mango principal inclinable, empuñadura adicional ajustable - Eje extensible 880 a 1820mm - Espada y Cadena Oregon .Equipo sin batería ni cargador	\$ 378.016,53	21,0%	\$457.400,00	\$571.750,00
<p>ACCESORIO PODADORA DE ALTURA</p> 	4500188	CADENA	ACCESORIO	Cadena para GE HC 18 Li T	\$ 17.520,66	21,0%	\$21.200,00	\$26.500,00









ACCESORIO PODADORA DE ALTURA 	4500168	ESPADA	ACCESORIO	Espada para GE HC 18 Li T	\$ 17.520,66	21,0%	\$21.200,00	\$26.500,00
MOTOSIERRA TELESCOPICA 	NUEVO 3410581	GC-LC 18/20 Li T-Solo	CLASSIC	Línea PXC - 18v - Cabezal de motor con 30° de inclinación. Varilla de prolongación. Superficie de sujeción de goma adicional. Espada y cadena OREGON. Engranaje metálico para una larga vida útil. Tope de garras de metal. Perno de seguridad de cadena. Correa de transporte. Depósito de aceite para la lubricación automática de la cadena	\$ 215.702,48	21,0%	\$261.000,00	\$326.250,00
PODADORA TELESCOPICA INALAMBRICA 	NUEVO 3410585	GC-HH 18/45 Li T-Solo	CLASSIC	Compatible PXC - 18v - Longitud de corte máxima es de 410 mm en como máximo 1.400 cortes por minuto. El cabezal de motor se puede inclinar en 7 posiciones y usarse de forma flexible con el agarre principal giratorio. La superficie de sujeción de goma adicional, con correa de transporte. Engranaje metálico. Varilla extensible de prolongación.	\$ 214.380,17	21,0%	\$259.400,00	\$324.250,00
AFILADOR DE CADENAS INALAMBRICO 	4499940	GE-CS 18 Li Solo	EXPERT	Velocidad: 6.500 min-1 - Diámetro disco interno: 23 mm / Diámetro disco exterior: 108 mm / Ancho de rueda: 3.2 mm. Equipo sin batería ni cargador	\$ 102.171,95	10,5%	\$112.900,00	\$141.125,00
ACCESORIO AFILADOR DE CADENAS 	4500076	PIEDRA	ACCESORIO	Piedra para afilar	\$ 7.107,44	21,0%	\$8.600,00	\$10.750,00
MOTOSIERRA INALAMBRICA 	4501780	GE-LC 36/35 LI SOLO	EXPERT	Batería Compatible con Power X-Change -18Vx2 - Longitud de la espada: 350mm / Longitud de corte: 330 mm/ Velocidad de corte: 15 m/s. Capacidad de dep. de aceite: 115 ml. Equipo sin batería ni cargador	\$ 336.528,93	21,0%	\$407.200,00	\$509.000,00
MOTOSIERRA INALAMBRICA 	4501761	GE-LC 18 Li Solo	EXPERT	Batería Compatible con Power X-Change - 18V - Longitud de la espada: 250mm / Longitud de corte: 230 mm/ Velocidad de corte: 4,3 m/s. Capacidad de dep. de aceite: 200 ml. Equipo sin batería ni cargador	\$ 222.975,21	21,0%	\$269.800,00	\$337.250,00
MOTOSIERRA INALAMBRICA 	4600010	FORTEXXA 18/30	EXPERT	Batería Compatible con Power X-Change - 18V - Motor sin carbones - Longitud de la espada: 300mm / Longitud de corte: 270 mm/ Velocidad de corte: 8,9 m/s. Capacidad de dep. de aceite: 160 ml. Equipo sin batería ni cargador	\$ 303.884,30	21,0%	\$367.700,00	\$459.625,00





<p>MOTOSIERRA INALAMBRICA</p> 	4600020	FORTEXXA 18/20	<p>BRUSHLESS ENERGY</p> <p>Cinbel</p> <p>EXPERT</p>	<p>Batería Compatible con Power X-Change - 18V - Motor sin carbones - Longitud de la espada: 200mm / Longitud de corte: 190 mm/ Capacidad de dep. de aceite: 80 ml. Equipo sin batería ni cargador</p>	\$ 236.859,50	21,0%	\$286.600,00	\$358.250,00
<p>ACCESORIO MOTOSIERRA INALAM.</p> 	4500189	CADENA	ACCESORIO	CADENA para GE-LC 18 Li	\$ 25.619,83	21,0%	\$31.000,00	\$38.750,00
<p>ACCESORIO MOTOSIERRA INALAM.</p> 	4500196	CADENA	ACCESORIO	CADENA para espada 35cm	\$ 19.173,55	21,0%	\$23.200,00	\$29.000,00
<p>SOPLADOR INALAMBRICO</p> 	<p>NUEVO</p> <p>3433532</p>	GC-CL 18 Li E-Solo	CLASSIC	<p>Regulación electrónica del número de revoluciones. Empuñadura suave Softgrip para un trabajo cómodo. Pequeño y manejable. Bajo peso. Potente velocidad de soplado de aire de 210 km/h. Se suministra sin batería ni cargador (se venden por separado)</p>	\$ 97.438,02	21,0%	\$117.900,00	\$147.375,00
<p>SOPLADOR DE HOJAS INALAMBRICO</p> 	<p>NUEVO</p> <p>3433542</p>	GE-UB 18/250 Li E-Solo	EXPERT	<p>PXC 18 V. Tubo soplador de 3 piezas para distintas aplicaciones. De hojas con tubo soplador largo. De taller con tubo soplador medio. De ayuda de encendido de parrilla con tubo corto. Regulación de velocidad de giro electrónica. Indicador LED. Soporte de pared integrado para conservación sencilla. Envío sin batería ni cargador.</p>	\$ 129.338,84	21,0%	\$156.500,00	\$195.625,00
<p>SOPLADOR INALAMBRICO</p> 	3433555	GP-LB 18/200 Li -SOLO	<p>BRUSHLESS ENERGY</p> <p>Cinbel</p> <p>EXPERT</p>	<p>Batería Compatible con Power X-Change - se requiere batería de 1x18V Incluye interruptor turbo -potencia de soplado: 200 Km/h máximo-Motor sin carbones-Regulación de velocidad de giro electrónica con práctico indicador LED. Recomendación: batería de 3,0 Ah y más grande-Equipo sin batería ni cargador</p>	\$ 187.603,31	21,0%	\$227.000,00	\$283.750,00
<p>SOPLADOR INALAMBRICO</p> 	<p>NUEVO</p> <p>3433620</p>	GP-LB 36/210 Li E-Solo	<p>BRUSHLESS ENERGY</p> <p>Cinbel</p> <p>PROFESSIONAL</p>	<p>El soplador de hojas es liviano y fácil de manejar. Control electrónico de y turbo proporciona la máxima potencia de Mango equilibrado con agarre suave. Tubo desmontable, soporte de pared, correa para el hombro. Velocidad del aire: 210 Km/h. Potencia máxima de soplado: 816 m³/h. Motor sin escobillas. 36v. Peso del producto: 2,38 kg. Nivel de potencia de sonido: 94 dB (A)</p>	\$ 313.553,72	21,0%	\$379.400,00	\$474.250,00
<p>SOPLA ASPIRADOR INALAMBRICO</p> 	<p>NUEVO</p> <p>3433640</p>	VENTURRO 36/240	<p>BRUSHLESS ENERGY</p> <p>Cinbel</p> <p>PROFESSIONAL</p>	<p>PXC 36v, 2 baterías de 18 V. Motor sin escobillas. Función de soplado y aspiración. Regulación de velocidad, indicador LED y función Boost.Bolsa colectora. Función de picado. Ruedas desmontables, regulables en altura. Soporte de pared. Alta potencia de soplado hasta máx. 240 km/h. Potencia de aspiración máx. 740 m³/h.</p>	\$ 352.066,12	21,0%	\$426.000,00	\$532.500,00

SOPLADOR INALAMBRICO 	3433630	GE-CL 36/230 Li-E -SOLO	EXPERT	Batería compatible con PXC, se necesitan 2 baterías de 18 V Incl. un tubo de succión ancho y un tubo de soplado estrecho Cambio sin herramientas entre la función de aspiración y soplado Control de velocidad electrónico Mango ergonómico con función anti vibración Asa adicional ajustable - 2 rodillos guía regulables en altura Bolsa de residuos de 45 l con ventana para inspección de nivel Correa de transporte ajustable - Se suministra sin batería ni cargador	\$ 268.925,62	21,0%	\$325.400,00	\$406.750,00
ESCARIFICADOR INALAMBRICO 	3420604	GC-SC 18/28 Li-SOLO	CLASSIC	Batería Compatible con Power X-Change -18 V -Superficie de césped recomendada 200m2. Ancho de trabajo de 28cm. Ajustes de profundidad de trabajo 3 niveles. Número de cuchillas 12 unidades. Diámetro de las ruedas 150mm/100mm -.Equipo sin batería ni cargador	\$ 281.157,02	21,0%	\$340.200,00	\$425.250,00
HOYADORA INALAMBRICA 	3437000	GP-EA 18/150 Li BL SOLO	EXPERT	Batería compatible con Power X-Change, utilizar 1 batería 18V. Motor sin escobillas, estructura de metal: máxima estabilidad y rigidez a la torsión. 3 modos sentido anti horario, sentido horario: ECO Y ALTA POTENCIA. Barrena (80 cm de longitud / 15 cm de diámetro) incluida. Mango doble con agarre suave para un trabajo ergonómico Recomendación batería de 2,5 Ah y más grande. Equipo sin batería ni cargador	\$ 356.198,35	21,0%	\$431.000,00	\$538.750,00
ACCESORIO HOYADORA 	3437010	BROCA P/ GE-EA 18/150 Li	ACCESORIO	Broca accesoria para hoyadora de tierra de 120 mm	\$ 58.099,17	21,0%	\$70.300,00	\$87.875,00
ACCESORIO HOYADORA 	3437011	MEZCLADOR P/ GE-EA 18/150 Li	ACCESORIO	Batidor accesorio para hoyadora de tierra de 120 mm	\$ 37.190,08	21,0%	\$45.000,00	\$56.250,00
ACCESORIO HOYADORA 	3437012	EXTENSION P/ GE-EA 18/150 Li	ACCESORIO	Extensión accesoria para hoyadora de tierra de 100 Cm	\$ 41.652,89	21,0%	\$50.400,00	\$63.000,00
CINTURON DE BATERIA PXC 	3408310	GE-PB 36/18 Li	EXPERT	Miembro de la familia Power X Change - largo de cables 1,50 m - apto para 36v y para 18v	\$ 163.305,79	21,0%	\$197.600,00	\$247.000,00
CORTA RAMAS INALAMBRICO 	3408220	GE-GS 18 Li-SOLO	EXPERT	Batería Compatible con Power X-Change - 18V -Largo Hoja de Sierra: 150 mm / Capacidad de Corte con Agarre de Ramas: 70mm / Capacidad de Corte sin Agarre de Ramas: 90mm, revestimiento softgrip. Equipo sin batería ni cargador	\$ 190.247,93	21,0%	\$230.200,00	\$287.750,00

TIJERA DE PODAR INALAMBRICA 	3408300	GE-LS 18 LI - SOLO	EXPERT	Batería compatible con Power X-Change - Para corte de ramas hasta 28 mm Cuchillas bypass de alta calidad - Corte limpios y nítidos Clip de cinturón para transporte óptimo - Interruptor para mayor seguridad al usar las tijeras Interruptor deslizante de encendido / apagado - Cambio de hoja fácil y sin esfuerzo Manejo cómodo por mango ergonómico - Se suministra sin batería ni cargador.	\$ 185.785,12	21,0%	\$224.800,00	\$281.000,00
ACCESORIO TIJERA DE PODA 	34083000 1136	CUCHILLA MOVIL	ACCESORIO	Cuchilla para GE-LS 18 LI	\$ 28.429,75	21,0%	\$34.400,00	\$43.000,00
ACCESORIO TIJERA DE PODA 	34083000 1138	CUCHILLA FIJA	ACCESORIO	Cuchilla para GE-LS 18 LI	\$ 25.206,61	21,0%	\$30.500,00	\$38.125,00
TIJERA INALAMBRICA CORTACESPED/CERCO 	3410310	GE-CG 18/100 Li T Solo	EXPERT	Batería compatible con Power X-Change - Caja de cambios cubierta que protege al cliente - Hoja de corte para un resultado perfecto en los bordes - Cuchilla de tijeras para setos y arbustos-Cambio de hoja sencillo sin herramientas - Hojas cortadas con láser y pulidas con diamante. Incl. tubo telescópico - Se suministra sin batería ni cargador	\$ 246.694,21	21,0%	\$298.500,00	\$373.125,00
TIJERA INALAMBRICA CORTACESPED/CERCO 	3410313	GE-CG 18/100 Li Solo	EXPERT	Batería compatible con Power X-Change -Hoja de corte para un resultado perfecto en los bordes - Cuchilla de tijeras para setos y arbustos- Cambio de hoja sencillo sin herramientas - Hojas cortadas con láser y pulidas con diamante - Sin batería ni cargador	\$ 149.669,42	21,0%	\$181.100,00	\$226.375,00
PULVERIZADOR INALAMBRICO 	3425240	GE-WS 18/10 Li-Solo	EXPERT	Familia PXC 18v. Potencia funciona con presión de pulverización máx. de 1,3 bar y un caudal de hasta 9,6 L/h. El chorro de pulverización se puede regular con la boquilla de latón ajustable. Tanque con escala hasta 1 litro. Envío sin batería	\$ 117.272,73	21,0%	\$141.900,00	\$177.375,00
PULVERIZADOR INALAMBRICO 	3425210	GE-WS 18/35 LI SOLO	EXPERT	Batería Compatible con Power X-Change - 18V - Capacidad máxima del tanque: 3,5 L. Temperatura máxima para el líquido: 40°. Presión máxima: 2.5 bar. Flujo de líquido: 60 L/H. Largo de manguera: 140 cm. Equipo sin batería ni cargador	\$ 143.471,07	21,0%	\$173.600,00	\$217.000,00
PULVERIZADOR INALAMBRICO 	3425220	GE-WS 18/75 LI SOLO	EXPERT	Batería Compatible con Power X-Change - 18V - Capacidad máxima del tanque: 7,5 L. Temperatura máxima para el líquido: 40°. Presión máxima: 2.5 bar. Flujo de líquido: 60 L/H. Largo de manguera: 140 cm. Equipo sin batería ni cargador	\$ 171.074,38	21,0%	\$207.000,00	\$258.750,00

 <p>PULVERIZADOR INALAMBRICO</p>		<p>3425230</p>	<p>GE-WS 18/150 LI SOLO</p>	<p>EXPERT</p>	<p>Batería compatible con PXC, Bomba automática. Depósito transparente con escala para control de nivel Boquilla de latón ajustable individualmente Lanza pulverizadora de acero inoxidable con botón de funcionamiento bloqueable Tapa de la batería: brinda protección contra la entrada de agua Correas de transporte acolchadas. Uso: pesticidas / fertilizantes / herbicidas</p>	<p>\$ 238.016,53</p>	<p>21,0%</p>	<p>\$288.000,00</p>	<p>\$360.000,00</p>
 <p>BOMBA DE AGUA SUCIA INALAMBRICA</p>		<p>4181580</p>	<p>GE-DP 18/25 Li - Solo</p>	<p>EXPERT</p>	<p>Power X-Change (18 V, caudal de impulsión 7.500 l/h, altura de impulsión 5 m, modo ECO y BOOST, sin batería). Dos niveles de potencia: ECO para duración prolongada con poco consumo de batería y BOOST para capacidad de impulsión máx. Apropiaada para agua con partículas de suciedad de 25 mm máx. Envío sin batería ni cargador</p>	<p>\$ 241.570,25</p>	<p>21,0%</p>	<p>\$292.300,00</p>	<p>\$365.375,00</p>
 <p>BOMBA SUMERGIBLE INALAMBRICA</p>		<p>4181561</p>	<p>GE-SP 18 LL Li (1x4,0Ah)</p>	<p>EXPERT</p>	<p>Batería compatible con PXC - Capacidad de entrega máx.: 4.500 l/h. Altura máx. 8 m - profundidad de inmersión: 4 m. Cable largo 5m para una mayor profundidad de inmersión - para bajo nivel de líquidos- El potente motor genera 0.8 bar. Temperatura máxima 35°. Incluye batería 4 Ah</p>	<p>\$ 275.702,48</p>	<p>21,0%</p>	<p>\$333.600,00</p>	<p>\$417.000,00</p>
 <p>BOMBA SUMERGIBLE INALAMBRICA</p>		<p>4181500</p>	<p>GE-SP 18 Li - Solo</p>	<p>EXPERT</p>	<p>Batería compatible con PXC. Longitud del cable de conexión 5 metros. Altura de entrega máx. 8 metros. Presión máx. de entrega 0,8 bares. Tasa de entrega máx. 5000 l/h. Tamaño máx. de cuerpo extraño 0 milímetros. Profundidad de inmersión máx. 4 metros. Temperatura máx. del agua 35 °C. Poder 90 W - Equipo sin batería ni cargador</p>	<p>\$ 131.487,60</p>	<p>21,0%</p>	<p>\$159.100,00</p>	<p>\$198.875,00</p>
 <p>BOMBA DE JARDIN INALAMBRICA</p>		<p>4180400</p>	<p>AQUINNA 36/30</p>	<p>EXPERT</p>	<p>Miembro de la familia Power X-Change 36V, necesita 2 baterías de 18 V. Interruptor ECO de 2 posiciones. Tornillo de llenado de agua. Protección contra heladas gracias al tornillo de salida de agua. Dispositivo de protección contra sobrecargas protege el motor.</p>	<p>\$ 267.190,08</p>	<p>21,0%</p>	<p>\$323.300,00</p>	<p>\$404.125,00</p>
 <p>CORTADORA CESPED HELICOIDAL MANUAL</p>		<p>3414129</p>	<p>GC-HM 400</p>	<p>CLASSIC</p>	<p>Husillo de corte con rodamiento de bolas, con 5 cuchillas de acero de alta calidad. Ajuste de altura de corte con 4 niveles de 13-37 mm. Colector de hierba desmontable de 27 litros. Ruedas suaves y de gran superficie. Rodillo de plástico Ø 46 mm. Recomendado para superficies de césped de hasta 250 m².</p>	<p>\$ 191.735,54</p>	<p>21,0%</p>	<p>\$232.000,00</p>	<p>\$290.000,00</p>
 <p>CORTADORA CESPED ELECTRICA</p>		<p>3400192</p>	<p>GE-EM 1233</p>	<p>EXPERT</p>	<p>Potencia: 1.250 w - Ajuste de altura de corte: 5 niveles 20-60 mm - Ancho de corte: 330 mm - Capacidad caja recolectora: 30 l - Diámetro ruedas delanteras: 135 mm - Diámetro ruedas traseras: 135 mm - Para superficies de césped hasta aprox.: 300 m2</p>	<p>\$ 287.190,08</p>	<p>21,0%</p>	<p>\$347.500,00</p>	<p>\$434.375,00</p>
 <p>CORTA CESPED ELECTRICO</p>		<p>3400156</p>	<p>GC-EM 1500/36</p>	<p>CLASSIC</p>	<p>Potencia 1500W Velocidad de ralenti 3400 min^-1 Ancho de corte 36 cm Capacidad de la bolsa de captura 38 L Diámetro rueda delantera 140 mm Diámetro rueda trasera 200 mm</p>	<p>\$ 349.586,78</p>	<p>21,0%</p>	<p>\$423.000,00</p>	<p>\$528.750,00</p>

ACCESORIO CORTADORA CESPED 	3405452	CUCHILLA	ACCESORIO	Cuchilla P/CM 33 Li	\$ 14.710,74	21,0%	\$17.800,00	\$22.250,00
ACCESORIO CORTADORA CESPED 	3405486	CUCHILLA	ACCESORIO	Cuchilla para cortadora de cesped GE-CM 36/37	\$ 24.132,23	21,0%	\$29.200,00	\$36.500,00
ACCESORIO CORTADORA CESPED 	3405485	CUCHILLA	ACCESORIO	Cuchilla para GE-CM 36 Li	\$ 22.479,34	21,0%	\$27.200,00	\$34.000,00
ACCESORIO CORTADORA CESPED 	3405590	CUCHILLA	ACCESORIO	Cuchilla para RG-EM 1536	\$ 22.479,34	21,0%	\$27.200,00	\$34.000,00
ACCESORIO CORTADORA CESPED 	3405605	CUCHILLA	ACCESORIO	Cuchilla para BG-EM 1336	\$ 16.198,35	21,0%	\$19.600,00	\$24.500,00
ACCESORIO CORTADORA CESPED 	3405460	CUCHILLA	ACCESORIO	Cuchilla para RG-EM 1233	\$ 21.074,38	21,0%	\$25.500,00	\$31.875,00
BORDEADORAS ELECTRICAS 	3402050	GC-ET 3023	CLASSIC	Potencia: 300 W Ancho corte: 230 mm Ø Tanza: 1,5 mm	\$ 61.074,38	21,0%	\$73.900,00	\$92.375,00
BORDEADORAS ELECTRICAS 	3402022	GC-ET 4530 SET	CLASSIC	Potencia: 450 w - Ancho de corte: 300 mm -Ø/Largo de tanza: 1,4 mm / 2x5 mts - Descripción: Carretel automático, Giro de cabezal-Cabezal del motor inclinable con 4 posiciones	\$ 120.578,51	21,0%	\$145.900,00	\$182.375,00

BORDEADORAS ELECTRICAS 	3402092	GE-ET 5027	EXPERT	Potencia: 500 W - Voltaje: 230 V - Ancho de corte: 270 mm - RPM: 11000 rpm - Ø Tanza de corte: Ø 1.6 mm - Largo de Tanza 6m - Ajuste de tanza: mecanismo de alimentación automática - Ruedas retractiles	\$ 121.983,47	21,0%	\$147.600,00	\$184.500,00
ACCESORIO BOREDEADORA 	3405092	TANZA	ACCESORIO	Carretel de tanza para GH BC 25 AS	\$ 13.305,79	21,0%	\$16.100,00	\$20.125,00
ACCESORIO BOREDEADORA 	3405685	Carretel	ACCESORIO	CARRETEL PARA GC-ET 4526 SET	\$ 4.462,81	21,0%	\$5.400,00	\$6.750,00
ACCESORIO BOREDEADORA 	3405695	Carretel	ACCESORIO	Carretel compatible con GC-ET 3023	\$ 5.371,90	21,0%	\$6.500,00	\$8.125,00

ACCESORIO BOREDEADORA 	3405055	Carretel	ACCESORIO	Carretel compatible con RG-ET 4530	\$ 7.107,44	21,0%	\$8.600,00	\$10.750,00
ACCESORIO BOREDEADORA 	3405690	Carretel	ACCESORIO	Carretel compatible con GC-ET 4526/ GE-ET 5027	\$ 6.198,35	21,0%	\$7.500,00	\$9.375,00
ACCESORIO PARA BORDEADORA A EXPLOSION 	3405230	Cuchilla	ACCESORIO	Cuchilla para GE-BC 33 AS	\$ 21.239,67	21,0%	\$25.700,00	\$32.125,00
ACCESORIO PARA BORDEADORA A EXPLOSION 	3405240	Tanza	ACCESORIO	Tanza para GE-BC 33 AS	\$ 23.719,01	21,0%	\$28.700,00	\$35.875,00
CORTA CERCO ELECTRICO 	3403460	GH-EH 4245	CLASSIC	Potencia: 420w - Longitud de espada: 510 mm - Longitud de corte: 450 mm - Espacio entre dientes: 16 mm - Engranajes metálicos	\$ 114.132,23	21,0%	\$138.100,00	\$172.625,00
CORTA CERCO ELECTRICO 	3403330	GE-EH 6560	EXPERT	Potencia: 650 w - Longitud de espada: 660 mm - Longitud de corte: 600 mm - Espacio entre dientes: 30 mm - Engranajes metálicos	\$ 173.223,14	21,0%	\$209.600,00	\$262.000,00
ELECTROSIERRA 	4501720	GH-EC 2040	CLASSIC	Potencia: 2.000 w - Velocidad sin carga: 7.800 min-1 - Longitud: 406 mm - Longitud de corte Max.: 375 mm - Velocidad de corte cadena de la sierra: 13,5 m/s - Volumen: 160 ml	\$ 224.628,10	21,0%	\$271.800,00	\$339.750,00
ACCESORIO ELECTROSIERRA 	4500320	CADENA	ACCESORIO	Cadena para GH-EC 2040	\$ 71.818,18	21,0%	\$86.900,00	\$108.625,00







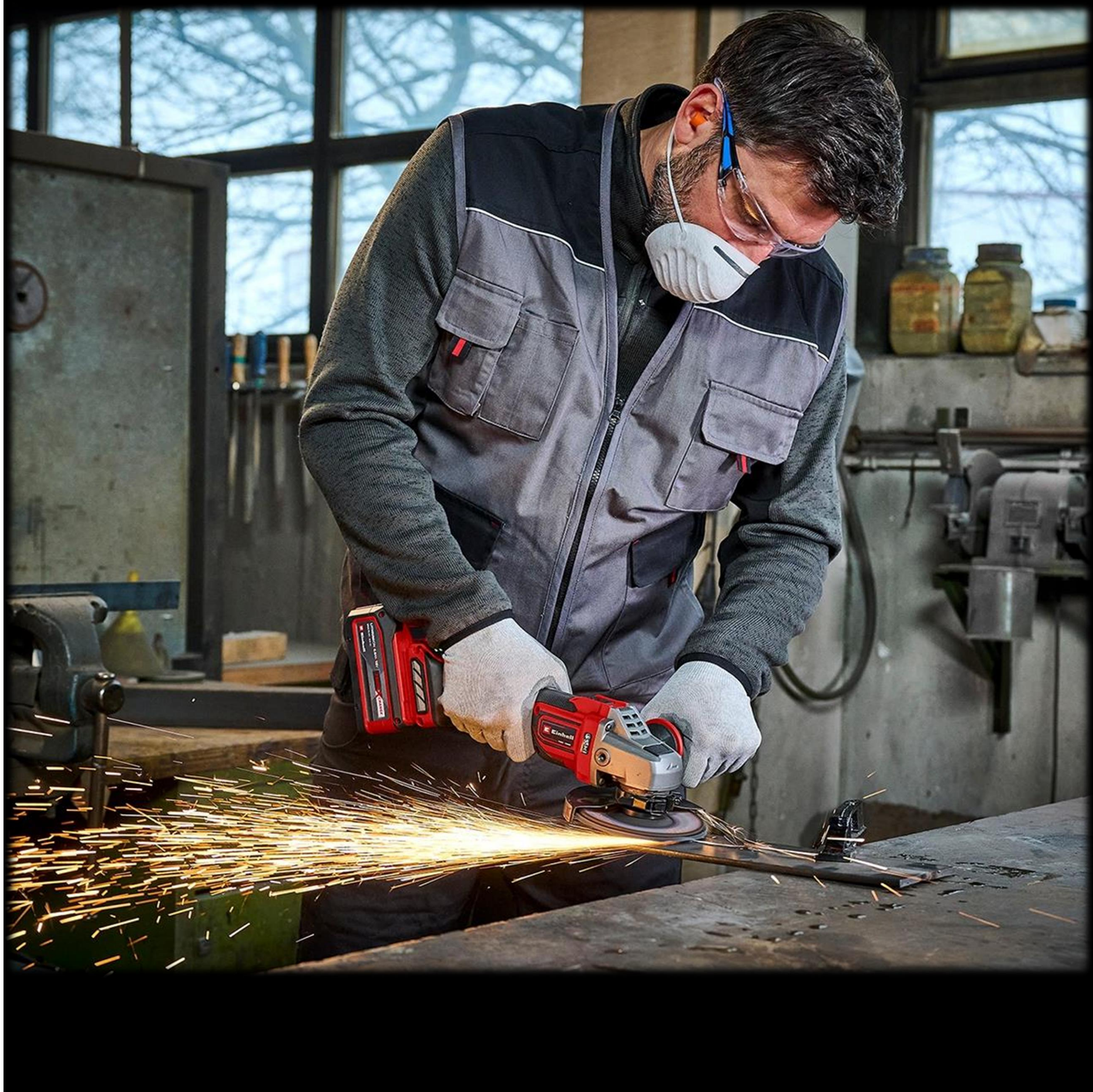



Lista de precios accesorios EINHELL - KWB
MARZO 2024

CONDICIÓN DE COMERCIALIZACIÓN: BONIFICACIÓN Gral: 26% - Pago con cheque a 30 días: 5 % Dto. ó Transferencia anticipada: 5 + 3% de Dto.



INDICE





PAG 3	AKKU TOP
PAG 4-6	MECHAS
PAG 8-10	COPAS/CORONAS
PAG 11-12	FRESADORAS
PAG 13-16	PUNTAS Y ACCESORIOS
PAG 17-19	CEPILLOS DE ALAMBRE
PAG 20	PUNTAS Y CINCELES
PAG 21-22	CUTERS
PAG 23-26	ACC. DE CORTE Y HOJAS DE SIERRA
PAG 27-29	DISCOS DE CORTE
PAG 30-33	LIJAS
PAG 34-36	VARIOS Y BRICOLAGE
PAG 37-38	SETS
PAG 39-40	ACCESORIOS EINHELL



IMAGEN	DESCRIPCION	CODIGO	MEDIDAS	CATEGORIA	Precio lista \$ARS	% IVA	Precio Sugerido IVA incluido	PVP Publicaciones Premium 25%	BULTO CERRADO	EAN
 	MECHA PARA MADERA LINEA AKKU TOP VASTAGO 1/4. DISEÑO JAPONES Calidad industrial, filo cortante primario para la perforación absolutamente libre de desgarro en todas las maderas blandas y duras. Color negro, CV-acero, con vástago hexagonal 1/4" según la norma ISO 1173, para agujeros precisos y sin esfuerzo. Ideal para todos los agujeros en las vigas de madera y todo tipo de madera. Especialmente adecuado para agujeros en ámbitos de las perspectivas para los carpinteros, diseño de interiores, carpintería.	49042812	Ø 12 x 165 mm	***** PROFESIONAL	\$ 25.289,26	21%			1	4009310428128
		49042814	Ø 14 x 165 mm		\$ 26.280,99	21%			1	4009310428142
		49042816	Ø 16 x 165 mm		\$ 29.752,07	21%			1	4009310428166
		49042818	Ø 18 x 165 mm		\$ 31.818,18	21%			1	4009310428180
		49042820	Ø 20 x 165 mm		\$ 31.900,83	21%			1	4009310428203
		49042822	Ø 22 x 165 mm		\$ 32.727,27	21%			1	4009310428227
		49042824	Ø 24 x 165 mm		\$ 33.388,43	21%			1	4009310428241
		49042826	Ø 26 x 165 mm		\$ 35.371,90	21%			1	4009310428265
		49042828	Ø 28 x 165 mm		\$ 41.239,67	21%			1	4009310428289
		49042830	Ø 30 x 165 mm		\$ 41.322,31	21%			1	4009310428302
49042832	Ø 32 x 165 mm	\$ 50.247,93	21%			1	4009310428326			
 	SIERRA DE CORONA MULTIPLE PARA MADERA Con ranuras patentadas para un mayor y mejor rendimiento. Plato de apoyo de zinc colado a presión, coronas de acero templado para muelles, puntas de los dientes templadas por inducción, para el uso en madera, plástico, conglomerado, planchas de yeso encartonado, placas de construcción ligera y cobre.	49498720	7 piezas 46, 53, 59, 66, 73, 82, 94 Profundidad de corte 30mm	***** PROFESIONAL	\$ 51.322,31	21%			2	4009314987201
		49498920	8 piezas 25, 32, 38, 44, 51, 57, 63, 68. Profundidad de corte 28mm		\$ 26.446,28	21%			2	4009314989205
 	HOJA DE SIERRAS MULTIFUNCION Con ranuras patentadas para un mayor y mejor rendimiento, y con inserción de cambio rápido patentado. Cortes limpios en madera dura, madera blanda, parquet, placas de yeso encartonado, plástico, etc. Inmersión sencilla en el material en cualquier punto, para cortar placas, parket, plástico p.ej. cortes de inmersión sin problemas en encimeras de cocina de madera maciza, para rejillas de ventilación, en armarios o placas de yeso.	49709150	PARA MADERA 10mm	***** PROFESIONAL	\$ 6.942,15	21%			24	4009317091509
		49709152	PARA MADERA 22mm		\$ 7.190,08	21%			24	4009317091523
		49709154	PARA MADERA 34mm		\$ 7.272,73	21%			24	4009317091547
		49709194	DENTADO JAPONES (MAD/PLAST) 48mm		\$ 8.512,40	21%			24	4009317091943
		49709250	UNIVERSAL (METAL) 10mm		\$ 9.421,49	21%			24	4009317092506
		49709252	UNIVERSAL (METAL) 22mm		\$ 10.247,93	21%			24	4009317092520
		49708450	DIAGONAL PARA MADERA, PLACAS DE YESO, PARQUET, PLASTICO, ETC.		\$ 12.231,40	21%			24	4009317084501
		49708460	LIMPIADOR DE AZULEJOS Y JUNTAS, CARBURO DE TUNGSTENO		\$ 12.727,27	21%			24	4009317084600
49708550	CORTE PROFUNDO, SEMIREDONDA, CV	\$ 12.561,98	21%			24	4009317085508			
49709450	SEMIREDONDA, BIMETAL	\$ 16.776,86	21%			10	4009317094500			
	HOJAS DE SIERRA CALADORA IDEAL CALADORAS A BATERIA, CORTE MÁS RÁPIDO CON AHORRO DE ENERGÍA	49621520	2 HOJAS (METAL/MADERA) corte fino, largo 80mm	***** PROFESIONAL	\$ 11.735,54	21%			50	4009316215203
		49623420	2 HOJAS (MADERA) corte fino, largo 116mm		\$ 8.429,75	21%			50	4009316234204
		49623520	2 HOJAS DENTADAS (MADERA) corte fino, largo 116mm		\$ 8.264,46	21%			50	4009316235201
	HOJAS DE SIERRA SABLE IDEAL PARA SIERRAS SABLE A BATERIA, CORTE MÁS RÁPIDO CON AHORRO DE ENERGÍA	49576100	2 HOJAS (MADERA/ACERO AL CARBONO). CORTE MEDIO. LARGO 240 mm.	***** PROFESIONAL	\$ 22.148,76	21%			25	4009315761008
		49576200	2 HOJAS CON DENTADO JAPONES (MADERA). LARGO 230 mm		\$ 52.479,34	21%			25	4009315762005
		49578500	2 HOJAS (METAL, MADERA Y PLASTICO). LARGO 150 mm		\$ 13.719,01	21%			25	4009315785004

MECHAS Y ACCESORIOS

INICIO ↑

IMAGEN	DESCRIPCION	CODIGO	MEDIDAS	CATEGORIA	Precio lista \$ARS	% IVA	Precio Sugerido IVA incluido	PVP Publicaciones Premium	BULTO CERRADO	EAN
	MECHA DOBLE ESPIRAL PARA MADERA SERIE CORTA Broca en espiral para madera, formada sin virutas, doble espiral, para un avance recto y estable, espirales rectificadas, con punta para centrar y precortador, para perforaciones exactas sin desgarrar, vástago cilíndrico, de calidad industrial, para madera blanda y dura.	49511463	61mm X 3mm	***** PROFESSIONAL	\$ 1.818,18	21%			10	4009315114637
		49511464	75mm X 4mm		\$ 1.818,18	21%			10	4009315114644
		49511465	86mm X 5mm		\$ 1.818,18	21%			10	4009315114651
		49511466	96mm X 6mm		\$ 1.818,18	21%			10	4009315114668
		49511468	117mm X 8mm		\$ 2.231,40	21%			10	4009315114682
		49511470	120mm X 10mm		\$ 2.727,27	21%			10	4009315114705
		49511472	151mm X 12mm		\$ 4.132,23	21%			5	4009315114729
		49511473	151mm X 13mm		\$ 5.619,83	21%			5	4009315114736
		49511474	160mm X 14mm		\$ 5.537,19	21%			5	4009315114743
		49511475	160mm X 15mm		\$ 6.694,21	21%			5	4009315114750
49511476	160mm X 16mm	\$ 7.685,95	21%			5	4009315114767			
	MECHA DOBLE ESPIRAL PARA MADERA SERIE MEDIANA, 250MM Broca en espiral para madera, extra larga, acero CV, formada sin virutas, en espiral, con punta para centrar y precortadores, para perforaciones exactas sin desgarrar, de calidad industrial para madera blanda y dura.	49511806	250mm x 6mm	***** PROFESSIONAL	\$ 4.297,52	21%			5	4009315118062
		49511808	250mm x 8mm		\$ 4.710,74	21%			5	4009315118086
		49511810	250mm x 10mm		\$ 5.537,19	21%			5	4009315118109
		49511812	250mm x 12mm		\$ 6.694,21	21%			5	4009315118123
		49511814	250mm x 14mm		\$ 8.677,69	21%			5	4009315118147
		49511816	250mm x 16mm		\$ 9.917,36	21%			5	4009315118161
		49511818	250mm x 18mm		\$ 10.991,74	21%			5	4009315118185
		49511820	250mm x 20mm		\$ 12.727,27	21%			5	4009315118208
	MECHA DOBLE ESPIRAL PARA MADERA EXTRA LARGA, 400 MM Broca en espiral para madera, extra larga, acero CV, formada sin virutas, en espiral, con punta para centrar y precortadores, para perforaciones exactas sin desgarrar, de calidad industrial para madera blanda y dura.	49512810	400mm x 10mm	***** EXPERT	\$ 9.008,26	21%			25	4009315128108
		49512812	400mm x 12mm		\$ 10.661,16	21%			20	4009315128122
		49512814	400mm x 14mm		\$ 12.396,69	21%			20	4009315128146
		49512816	400mm x 16mm		\$ 16.115,70	21%			20	4009315128160
		49512818	400mm x 18mm		\$ 18.512,40	21%			20	4009315128184
		49512820	400mm x 20mm		\$ 20.743,80	21%			20	4009315128207
	MECHA EN ESPIRAL PARA MADERA CON INSERCIÓN HEXAGONAL 1/4 Broca en espiral para madera, acero CV, inserción hexagonal 1/4", E 6.3, formada sin virutas, de color negro, espirales pulidos, con punta para centrar y 2 cortadores previos, para taladros exactos sin desgarrar, para todas las atornilladoras con batería y taladradoras", para madera blanda y dura.	49513903	40mm X 3mm	***** EXPERT	\$ 1.900,83	21%			10	4009315139036
		49513904	50mm X 4mm		\$ 1.900,83	21%			10	4009315139043
		49513905	60mm X 5mm		\$ 1.983,47	21%			10	4009315139050
		49513906	65mm X 6mm		\$ 2.066,12	21%			10	4009315139067
	MECHAS PARA MADERA HELICOIDAL SERIE CORTA 235 MM Broca salomónica, acero CV, vástago de inserción hexagonal, rectificada con precisión, color negro, pulido metálico, cabezal de perforación con punta de apriete automático para taladros rápidos con poca fuerza, filo principal rectificado con precisión, cortador previo, para perforaciones exactas en vigas de madera y trabajos en armaduras del tejado, de calidad industrial, para el empleo en la industria auxiliar de construcción por parte de carpinteros e instaladores de techos.	49042206	235mm X 6mm	***** PROFESSIONAL	\$ 5.785,12	21%			10	4009310422065
		49042208	235mm X 8mm		\$ 5.950,41	21%			10	4009310422089
		49042210	235mm X 10mm		\$ 6.776,86	21%			10	4009310422102
		49042212	235mm X 12mm		\$ 7.355,37	21%			10	4009310422126
		49042214	235mm X 14mm		\$ 8.677,69	21%			10	4009310422140
		49042216	235mm X 16mm		\$ 9.090,91	21%			80	4009310422164
		49042218	235mm X 18mm		\$ 11.322,31	21%			80	4009310422188
		49042220	235mm X 20mm		\$ 13.223,14	21%			60	4009310422201
		49042222	235mm X 22mm		PROXIMAMENTE	21%			50	4009310422225
		49042224	235mm X 24mm		\$ 16.528,93	21%			40	4009310422249
		49042228	235mm X 28mm		\$ 20.578,51	21%			30	4009310422287
			MECHAS PARA MADERA HELICOIDAL SERIE LARGA X 460MM Broca salomónica, acero CV, vástago de inserción hexagonal, rectificada con precisión, color negro, pulido metálico, cabezal de perforación con punta de apriete automático para taladros rápidos con poca fuerza, filo principal rectificado con precisión, cortador previo, para perforaciones exactas en vigas de madera y trabajos en armaduras del tejado, de calidad industrial, para el empleo en la industria auxiliar de construcción por parte de carpinteros e instaladores de techos.		49042406	6 X 460	***** PROFESSIONAL	\$ 9.090,91	21%	
49042408	8 X 460			\$ 9.752,07	21%				50	4009310424083
49042410	10 X 460			\$ 11.404,96	21%				50	4009310424106
49042412	12 X 460			\$ 12.148,76	21%				40	4009310424120
49042414	14 X 460			\$ 14.214,88	21%				40	4009310424144
49042416	16 X 460			\$ 16.446,28	21%				20	4009310424168
49042418	18 X 460			\$ 19.173,55	21%				20	4009310424182
49042420	20 X 460			\$ 23.057,85	21%				20	4009310424205
49042422	22 X 460			\$ 26.859,50	21%				20	4009310424229
49042424	24 X 460			\$ 28.677,69	21%				10	4009310424243
49042426	26 X 460			\$ 31.487,60	21%				10	4009310424267
49042428	28 X 460			\$ 36.280,99	21%				10	4009310424281
49042430	30 X 460			\$ 40.826,45	21%				10	4009310424304
	MECHA PARA METAL CON INSERCIÓN HEXAGONAL 1/4 Broca espiral HSS con inserción hexagonal 1/4"; inserción según la norma ISO 1173, E 6.3, de corte a la derecha, tipo N, de rectificado de precisión, para todos los taladradores con batería, taladradoras y portapuntas con 1/4" inserción según la norma ISO 1173, color metálico, ángulo de punta de 135°, para acero aleado y no aleado, fundición de acero, núcleo negro, hierro sinterizado, metales no férricos, plásticos duros.	49421102	67MM X 2MM	***** EXPERT	\$ 2.066,12	21%			10	4009314211023
		49421103	79MM X 3MM		\$ 2.314,05	21%			10	4009314211030
		49421104	93MM X 4MM		\$ 2.975,21	21%			10	4009314211047
		49421105	104MM X 5MM		\$ 3.636,36	21%			10	4009314211054
		49421106	115MM X 6MM		\$ 3.884,30	21%			10	4009314211061
		49421135	115MM X 3,5 MM		\$ 2.148,76	21%			160	4009314211351
	MECHA PARA VIDRIO, PORCELANA Y BALDOSAS, REVESTIDA DE CARBURO DE TUNGSTENO Broca para vidrio, revestida de carburo de tungsteno, placa con rectificado especial y en cruz, para todas las perforadoras y taladradoras de impacto, para vidrio, porcelana, baldosas hasta una dureza esclerométrica de 8, cerámica.	49177003	3mm	***** EXPERT	\$ 6.033,06	21%			6	4009311770035
		49177004	4mm		\$ 6.363,64	21%			6	4009311770042
		49177005	5mm		\$ 6.859,50	21%			6	4009311770059
		49177006	6mm		\$ 7.438,02	21%			6	4009311770066
		49177008	8mm		\$ 8.925,62	21%			6	4009311770080
		49177010	10mm		\$ 10.165,29	21%			6	4009311770103
		49177012	12mm		\$ 14.545,45	21%			6	4009311770127

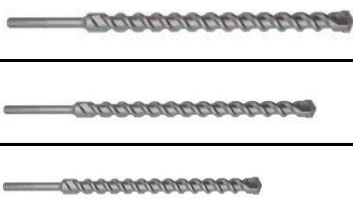
	MECHAS PARA HORMIGÓN Y PIEDRA Broca para hormigón y piedra, según la norma ISO 5468, revestida de carburo de tungsteno, soldada a altas temperaturas, placa de carburo de tungsteno, con arranque de virutas, espiral perforadora de forma asimétrica para la extracción óptima de polvo al taladrar, broca de alto rendimiento para maquinas perforadoras y taladradoras de percusión. De color negro bruñido metálico, superficie rectificada, para granito, hormigón, mampostería, piedra natural y sintética, ladrillo silicocalcáreo. ORIGEN ALEMANIA 	49044440	4,0x 75 mm TA	\$ 1.818,18	21%				
		49044450	5,0x 85 mm TA	\$ 2.066,12	21%				
		49044460	6,0x100 mm TA	\$ 2.314,05	21%				
		49044480	8,0x120 mm TA	\$ 2.975,21	21%				
		49044501	10,0x120 mm TA	\$ 3.966,94	21%				
		49044521	12,0x150 mm TA	\$ 5.454,55	21%				
		49045460	6,0x200 mm TA	\$ 5.702,48	21%			100	
		49045480	8,0x200 mm TA	\$ 5.950,41	21%			100	
		49045500	10,0x200 mm TA	\$ 7.024,79	21%			100	
		49045520	12,0x200 mm TA	\$ 8.099,17	21%			100	
		49045540	14,0x200 mm TA	\$ 11.074,38	21%			100	
		49045860	6 x 400 mm TA	\$ 5.867,77	21%			50	
		49045880	8 X 400 mm TA	\$ 6.776,86	21%			50	
		49045900	10 X 400 mm TA	\$ 8.347,11	21%			50	
		49045920	12 X 400 mm TA	\$ 10.000,00	21%			50	
49045940	14 X 400 mm TA	\$ 12.727,27	21%			50			
	MECHAS PARA HORMIGÓN Y MAMPOSTERÍA SUPER ROCKER Brocas de hormigón y mampostería con soporte hexagonal, según ISO 5468, carburo instalado, soldado a alta temperatura, placa de carburo ancha y de bajo soporte, eje de montaje hexagonal, mecanizado, espiral de perforación de forma asimétrica para un transporte óptimo de polvo de perforación, taladro de alto rendimiento resistente al martillo para todos los tornos y taladros de impacto, superficie pulida brillante bruñida de color negro, para granito, hormigón, mampostería, piedra natural y artificial, ladrillo de arena y cal.	49050640	4 X 100 mm	\$ 5.123,97	21%			100	4009310506406
		49050650	5 X 100 mm	\$ 5.619,83	21%			100	4009310506505
		49050660	6 X 100 mm	\$ 6.115,70	21%			100	4009310506604
		49050670	7 X 100 mm	\$ 6.280,99	21%			100	4009310506703
		49050680	8 X 100 mm	\$ 7.355,37	21%			100	4009310506802
		49050700	10 X 100 mm	\$ 9.090,91	21%			50	4009310507007
		49050720	12 X 100 mm	\$ 12.975,21	21%			50	4009310507205
		49050740	14 X 100 mm	\$ 16.033,06	21%			50	4009310507403
	MECHA UNIVERSAL DE PERCUSIÓN CON INSERCIÓN SDS-PLUS EASY CUT, MULTIMATERIAL Broca universal, inserción SDS plus, revestida de carburo de tungsteno, punta muy dura de wolframio-titanio-carburo de tungsteno, superficies cortantes rectificadas con diamante, soldada a elevada temperatura, con arranque de virutas, broca espiral MS 5 para la extracción óptima de polvo al taladrar, para todas los martillo electroneumáticos SDS plus con parada de la percusión, de color cobre metálico, superficie rectificada, para mampostería, mármol, piedra sintética, hormigón, granito, cerámica, madera dura y blanda, plásticos y acrílo, aceros aleados y no aleados, vidrio y cristal.	49266105	110 X 5mm	\$ 15.537,19	21%			60	4009312661059
		49266606	160 X 6mm	\$ 17.272,73	21%			60	4009312666061
		49266608	160 X 8mm	\$ 20.247,93	21%			60	4009312666085
		49266610	160 X 10mm	\$ 23.305,79	21%			60	4009312666108
		49266612	160 X 12mm	\$ 25.371,90	21%			60	4009312666122
	HB4X SDS PLUS PARA HORMIGON - 4 FILOS	49260005	5 x 110 mm	PROXIMAMENTE	21%			200	4009312600058
		49260006	6 x 110 mm	PROXIMAMENTE	21%			200	4009312600065
		49260007	7 x 110 mm	PROXIMAMENTE	21%			200	4009312600072
		49260008	8 x 110 mm	PROXIMAMENTE	21%			200	4009312600089
		49260009	9 x 110 mm	PROXIMAMENTE	21%			200	4009312600096
		49260010	10 x 110 mm	PROXIMAMENTE	21%			200	4009312600102
		49260105	5 x 160 mm	PROXIMAMENTE	21%			200	4009312601055
		49260106	6 x 160 mm	PROXIMAMENTE	21%			200	4009312601062
		49260107	7 x 160 mm	PROXIMAMENTE	21%			200	4009312601079
		49260108	8 x 160 mm	PROXIMAMENTE	21%			200	4009312601086
		49260109	9 x 160 mm	PROXIMAMENTE	21%			200	4009312601093
		49260110	10 x 160 mm	PROXIMAMENTE	21%			100	4009312601109
		49260112	12 x 160 mm	PROXIMAMENTE	21%			100	4009312601123
		49260114	14 x 160 mm	PROXIMAMENTE	21%			100	4009312601147
		49260206	6 x 210 mm	PROXIMAMENTE	21%			100	4009312602069
		49260208	8 x 210 mm	PROXIMAMENTE	21%			100	4009312602083
		49260209	9 x 210 mm	PROXIMAMENTE	21%			100	4009312602090
		49260210	10 x 210 mm	PROXIMAMENTE	21%			100	4009312602106
		49260212	12 x 210 mm	PROXIMAMENTE	21%			100	4009312602120
		49260214	14 x 210 mm	PROXIMAMENTE	21%			100	4009312602144
		49260216	16 x 210 mm	PROXIMAMENTE	21%			75	4009312602168
		49260306	6 x 260 mm	PROXIMAMENTE	21%			100	4009312603066
		49260308	8 x 260 mm	PROXIMAMENTE	21%			100	4009312603080
		49260310	10 x 260 mm	PROXIMAMENTE	21%			100	4009312603103
		49260312	12 x 260 mm	PROXIMAMENTE	21%			50	4009312603127
		49260314	14 x 260 mm	PROXIMAMENTE	21%			50	4009312603141
		49260408	8 x 460 mm	PROXIMAMENTE	21%			100	4009312604087
		49260410	10 x 460 mm	PROXIMAMENTE	21%			50	4009312604100
		49260412	12 x 460 mm	PROXIMAMENTE	21%			50	4009312604124
		49260414	14 x 460 mm	PROXIMAMENTE	21%			25	4009312604148
		49260416	16 x 460 mm	PROXIMAMENTE	21%			25	4009312604162
		49260418	18 x 460 mm	PROXIMAMENTE	21%			25	4009312604186
		49260420	20 x 460 mm	PROXIMAMENTE	21%			25	4009312604209
		49260422	22 x 460 mm	PROXIMAMENTE	21%			20	4009312604223
		49260424	24 x 460 mm	PROXIMAMENTE	21%			10	4009312604247
49260425	25 x 460 mm	PROXIMAMENTE	21%			10	4009312604254		
49260428	28 x 460 mm	PROXIMAMENTE	21%			10	4009312604285		
49260430	30 x 460 mm	PROXIMAMENTE	21%			10	4009312604308		

	HB4X SDS PLUS PARA HORMIGON - 2 FILOS	49241135	5 x 110mm	★★★★★ EXPERT	PROXIMAMENTE	21%			200	4009312411357
		49241136	6 x 110mm		PROXIMAMENTE	21%			200	4009312411364
		49241138	8 x 110mm		PROXIMAMENTE	21%			200	4009312411388
		49241140	10 x 110mm		PROXIMAMENTE	21%			200	4009312411401
		49241635	5 x 160mm		PROXIMAMENTE	21%			200	4009312416352
		49241636	6 x 160mm		PROXIMAMENTE	21%			200	4009312416369
		49241638	8 x 160mm		PROXIMAMENTE	21%			200	4009312416383
		49241640	10 x 160mm		PROXIMAMENTE	21%			100	4009312416406
		49241642	12 x 160mm		PROXIMAMENTE	21%			100	4009312416420
		49241644	14 x 160mm		PROXIMAMENTE	21%			100	4009312416444
		49242136	6 x 210mm		PROXIMAMENTE	21%			100	4009312421363
		49242138	8 x 210mm		PROXIMAMENTE	21%			100	4009312421387
		49242140	10 x 210mm		PROXIMAMENTE	21%			100	4009312421400
		49242142	12 x 210mm		PROXIMAMENTE	21%			100	4009312421424
		49242144	14 x 210mm		PROXIMAMENTE	21%			75	4009312421448
		49242146	16 x 210mm		PROXIMAMENTE	21%			75	4009312421462
		49242148	18 x 210mm		PROXIMAMENTE	21%			50	4009312421486
		49242150	20 x 210mm		PROXIMAMENTE	21%			50	4009312421509
		49242636	6 x 260mm		PROXIMAMENTE	21%			100	4009312426368
		49242638	8 x 260mm		PROXIMAMENTE	21%			100	4009312426382
		49242640	10 x 260mm		PROXIMAMENTE	21%			100	4009312426405
		49242642	12 x 260mm		PROXIMAMENTE	21%			50	4009312426429
		49242644	14 x 260mm		PROXIMAMENTE	21%			50	4009312426443
		49243138	8 x 310mm		PROXIMAMENTE	21%			50	4009312431386
		49243144	14 x 310mm		PROXIMAMENTE	21%			25	4009312431447
		49243146	16 x 310mm		PROXIMAMENTE	21%			25	4009312431461
		49243148	18 x 310mm		PROXIMAMENTE	21%			25	4009312431485
		49243150	20 x 310mm		PROXIMAMENTE	21%			25	4009312431508
		49244638	8 x 460mm		PROXIMAMENTE	21%			100	4009312446380
		49244640	10 x 460mm		PROXIMAMENTE	21%			50	4009312446403
		49244642	12 x 460mm		PROXIMAMENTE	21%			50	4009312446427
		49244644	14 x 460mm		PROXIMAMENTE	21%			25	4009312446441
		49244646	16 x 460mm		PROXIMAMENTE	21%			25	4009312446465
		49244648	18 x 460mm		PROXIMAMENTE	21%			25	4009312446489
		49244650	20 x 460mm		PROXIMAMENTE	21%			25	4009312446502
		49244652	22 x 460mm		PROXIMAMENTE	21%			20	4009312446526
		49244654	24 x 460mm		PROXIMAMENTE	21%			10	4009312446540
		49244655	25 x 460mm		PROXIMAMENTE	21%			10	4009312446557
		49244658	28 x 460mm		PROXIMAMENTE	21%			10	4009312446588
		49244660	30 x 460mm		PROXIMAMENTE	21%			10	4009312446601
		49246612	12 x 600mm		PROXIMAMENTE	21%			25	4009312466128
		49246616	16 x 600mm		PROXIMAMENTE	21%			25	4009312466166
49246620	20 x 600mm	PROXIMAMENTE	21%			10	4009312466203			
49246622	22 x 600mm	PROXIMAMENTE	21%			10	4009312466227			
	SDS-Max Hammerdr. HB2	49195838	Ø 38 X 590 MM	★★★★★ EXPERT	PROXIMAMENTE	21%			10	4009311958389
		49195632	Ø 32 X 570 MM		PROXIMAMENTE	21%			10	4009311956323
		49195128	Ø 28 X 520 MM		PROXIMAMENTE	21%			10	4009311951281
	MECHA PALA PARA MADERA Broca de pala, trabajo en madera, vástago hexagonal 1/4" según la norma ISO 1173, E 6.3, con punta de centraje y 2 precortadores, geometría especial de corte, rectificado de precisión, para un taladrado seguro y exacto, color gris, arenado, taladrado exacto con empleo de poca fuerza, para madera blanda y dura, materiales ligeros de construcción.	49512406	6mm.	★★★★★ PROFESIONAL	\$ 3.884,30	21%			5	4009315124063
		49512408	8mm.		\$ 4.049,59	21%			5	4009314124087
		49512410	10mm.		\$ 4.132,23	21%			5	4009315124100
		49512412	12mm.		\$ 4.297,52	21%			5	4009315124124
		49512413	13mm.		\$ 4.545,45	21%			5	4009315124131
		49512414	14mm.		\$ 4.545,45	21%			5	4009315124148
		49512416	16mm.		\$ 4.545,45	21%			5	4009315124162
		49512417	17mm.		\$ 4.876,03	21%			5	4009315124179
		49512418	18mm.		\$ 4.958,68	21%			5	4009315124186
		49512419	19mm.		\$ 5.206,61	21%			5	4009315124193
		49512420	20mm.		\$ 5.041,32	21%			5	4009315124209
		49512422	22mm.		\$ 5.371,90	21%			5	4009315124223
		49512424	24mm.		\$ 5.371,90	21%			5	4009315124247
		49512425	25mm.		\$ 5.454,55	21%			5	4009315124254
		49512426	26mm.		\$ 5.702,48	21%			5	4009315124261
		49512428	28mm.		\$ 6.280,99	21%			5	4009315124285
		49512430	30mm.		\$ 6.446,28	21%			5	4009315124308
		49512432	32mm.		\$ 7.024,79	21%			5	4009315124322
		49512434	34mm.		\$ 7.190,08	21%			5	4009315124346
		49512435	35mm.		\$ 7.438,02	21%			5	4009315124353
49512436	36mm.	\$ 7.851,24	21%			5	4009315124360			
49512438	38mm.	\$ 8.429,75	21%			5	4009315124384			
49512440	40mm.	\$ 8.512,40	21%			5	4009315124407			

























	<p>MECHA PALA EXTENSIBLE</p> <p>Broca de pala extensible, para trabajo en madera, vástago cilíndrico, con punta de centrar, ajustable, con 2 cuchillas de corte, diámetro 15-25 mm y 25-45 mm, color gris, tratado con chorro de arena para madera blanda y dura, materiales de construcción ligera.</p>	49175440	diámetro 15-25 mm y 25-45 mm	★★★★★ EXPERT	\$ 28.925,62	21%			10	4009311754400
	<p>KIT DE MECHAS PALA</p> <p>Broca de pala, trabajo en madera, vástago hexagonal 1/4" según la norma ISO 1173, E 6.3, con punta de centrar y 2 precortadores, geometría especial de corte, rectificadas de precisión, para un taladrado seguro y exacto, color gris, arenado, taladrado exacto con empleo de poca fuerza, para madera blanda y dura, materiales ligeros de construcción.</p>	49512250	Juego de mechas pala , 7 pzas. 10, 12, 16, 18, 20, 22, 24mm	★★★★★ PROFESIONAL	\$ 43.305,79	21%	\$52.400,00	\$65.500,00	60	4009315122502
	<p>MECHAS ESCALONADA HSS</p> <p>Broca escalonada, HSS, con punta para taladrar, para taladrar desde diámetros pequeños hasta grandes sin pretaladrado en las chapas más finas, libre de rebabas gracias al redondeador de cantos, escalonada en los diámetros de taladrado más corrientes, para chapa de acero, metales no férricos y plástico.</p> <p>HSS </p>	49525820	4-20MM	★★★★★ PROFESIONAL	\$ 31.487,60	21%			20	4009315258201
		49525830	6-30MM		\$ 65.950,41	21%			20	4009315258300
	<p>JUEGO DE BROCAS ESCALONADAS, 3 PIEZAS</p> <p>2 brocas escalonadas en dimensiones de 4 – 12 mm y 4 – 30 mm y 1 broca-fresa de 6 mm de diámetro en calidad profesional para taladrar y fresar. Todas las brocas del set son de acero HSS, superficie de titán nitrurado, para planchas de acero, metales no ferrosos y plásticos, en bolsa de almacenamiento tipo blíster.</p> <p>TITAN </p>	49525890	JUEGO DE BROCAS ESCALONADAS, 3 PIEZAS de 4 – 12 mm y 4 – 30 mm y 1 broca-fresa de 6 mm de diámetro	★★★ CLASSIC	\$ 37.768,60	21%			6	4009315258904
	<p>CABEZAL 360° UNIVERSAL PARA TALADRO</p> <p>Cabezal porta mechas angular de 360°. Mediante el giro de la articulación esférica, se puede taladrar en cualquier posición de manera fácil y sin complicaciones</p>	49298600	CABEZAL 360° UNIVERSAL PARA TALADRO	★★★★★ PROFESIONAL	\$ 88.264,46	21%	\$101.750,00	\$127.188,00	2	4009312986008
	<p>CABEZAL PORTABROCAS 90°</p> <p>Accesorio robusto para el cabezal de portabrocas de 90° con engranaje de acero con cojinete de bolas. Portabrocas de fijación rápida de 10 mm para taladros estándar entre 0,8 mm y 10 mm de diámetro y puntas de tornillo. Eje de transmisión hexagonal de 8 mm y empuñadura con posibilidad de montaje por ambos lados. Ideal para casi todos los taladros eléctricos y destornilladores de batería portátiles.</p>	49298700	ACCESORIO PARA EL CABEZAL DE PORTABROCAS ANGULAR DE 90°	★★★★★ PROFESIONAL	\$ 70.578,51	21%	\$81.350,00	\$101.688,00	3	4009312987005







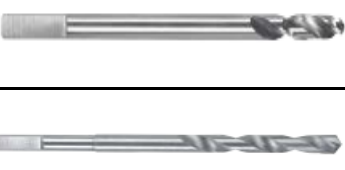





IMAGEN	DESCRIPCION	CODIGO	MEDIDAS	CATEGORIA	Precio lista \$ARS	% IVA	Precio Sugerido IVA incluido	PVP Publicaciones Premium	BULTO CERRADO	EAN
	ACCESORIO DE CORTE DIAMANTADO Sistema de agua y centraje de taladrado con ventosa, para refrigerar sierras de corona diamantadas de Ø 5 a 35 mm.	49499800	SISTEMA DE AGUA Y CENTRAJE DE TALADRADO con fijación al vacío, para sierras de corona diamantadas de Ø 5 a 35 mm.	***** PROFESIONAL	\$ 22.809,92	21%			6	4009314998009
	SIERRA DE CORONA ESPOLVOREADA CON DIAMANTE PARA CORTE EN HÚMEDO Sierras de corona revestidas de DIAMANTE, diamantes industriales de alta calidad, para el empleo incluso en las baldosas más duras, cuerpo de material macizo torneado, precisa, de gran exactitud concéntrica, Ø 5 a 35 mm para agujeros para tacos, conexiones de agua, tuberías de agua y Ø de 45 hasta 76 mm para tubos de aguas residuales, cajas de distribución y de enchufe, para gres cerámico, placas de granito, baldosas, azulejos, cerámica, placas de piedra natural, placas de mármol. Atención: Uso exclusivo con refrigeración por agua.	49499805	5 mm		\$ 9.173,55	21%			14	4009314998054
		49499806	6 mm		\$ 9.173,55	21%			14	4009314998061
		49499807	7 mm		\$ 10.826,45	21%			14	4009314998078
		49499808	8 mm		\$ 10.826,45	21%			14	4009314998085
		49499810	10 mm		\$ 11.818,18	21%			14	4009314998108
		49499812	12 mm		\$ 13.057,85	21%			10	4009314998122
		49499814	14 mm		\$ 15.454,55	21%			10	4009314998146
		49499816	16 mm		\$ 15.454,55	21%			10	4009314998160
		49499820	20 mm		\$ 18.181,82	21%			10	4009314998207
		49499825	25 mm		\$ 21.983,47	21%			6	4009314998252
		49499830	30 mm		\$ 24.545,45	21%			6	4009314998306
		49499835	35 mm		\$ 30.413,22	21%			6	4009314998351
		49499845	45 mm		\$ 39.421,49	21%			24	4009314998450
49499850	50 mm	\$ 43.057,85	21%				24	4009314998504		
49499876	76 mm	\$ 68.925,62	21%				18	4009314998764		
	SIERRA DE CORONA ESPOLVOREADA CON DIAMANTE PARA CORTE EN SECO, M14 PARA AMOLADORA Cortes con revoluciones elevadas sin refrigeración adicional, sierra de corona revestida con diamantes industriales, diámetro de 6 mm hasta 14 mm con una profundidad de corte de 35 mm, diámetro de 20 mm hasta 68 mm con una profundidad de corte de 45 mm, rosca de alojamiento M14, práctico envase de tubo de rosca reutilizable, para baldosas, cerámica, gres, porcelanato, gneis, granito, mármol y pizarra.	49500206	6 mm		\$ 40.661,16	21%			50	4009315002064
		49500208	8 mm		\$ 41.487,60	21%			50	4009315002088
		49500210	10 mm		\$ 42.396,69	21%			50	4009315002101
		49500212	12 mm	\$ 42.809,92	21%			50	4009315002125	
		49500214	14 mm	\$ 43.719,01	21%			50	4009315002149	
		49500220	20 mm	\$ 48.429,75	21%			50	4009315002200	
		49500238	38 mm	\$ 68.760,33	21%			50	4009315002385	
		49500242	42 mm	\$ 79.917,36	21%			50	4009315002422	
		49500250	50 mm	\$ 88.925,62	21%			25	4009315002507	
		49500268	68 mm	\$ 105.123,97	21%			25	4009315002682	
	SIERRAS DE CORONA CON DIAMANTE PARA EL CORTE EN SECO, ENCASTRE HEXAGONAL 1/4 PARA TALADRO Con inserción de vástago de 1/4 pulgadas E 6.3, para uso en taladros de batería con inserción de 1/4 pulgadas, así como en taladros con cable tradicionales, apta para altas velocidades de perforación, diamantes industriales, larga vida útil, broca rellena de gel de corte, no precisa refrigeración adicional, no precisa ninguna preparación larga como en el taladrado húmedo, apta para baldosas, azulejos, cerámica, gres, porcelanato, gneis, granito, mármol y pizarra, en un práctico envase con tubos enroscables.	49500306	6 mm	\$ 30.247,93	21%			50	4009315003061	
		49500308	8 mm	\$ 31.652,89	21%			50	4009315003085	
		49500310	10 mm	\$ 33.884,30	21%			50	4009315003108	
		49500312	12 mm	\$ 38.512,40	21%			50	4009315003122	
		49500314	14 mm	\$ 40.743,80	21%			50	4009315003146	
	JUEGO DE CORONAS 8 PIEZAS Juego de sierras de corona, 8 piezas, revestida de carburo de tungsteno, recubierta de carburo de tungsteno, soldado a alta temperatura, para hormigón celular, mampostería, baldosas, cerámica, piedra natural, paneles de construcción ligera, cartón de yeso y plástico.	49499505	8 PIEZAS Ø 33, 53, 68, 73, 83 mm, 1 plato de apoyo, 1 broca central, 1 broca para vidrio diám. 6 mm	***** PROFESIONAL	\$ 97.272,73	21%	\$112.050,00	\$140.063,00	4	4009314995053
	SIERRA DE CORONA EASY CUT CARBURO DE TUNGSTENO Diseño de interiores, trabajos para electricistas y trabajos de instalación, montaje de encimeras/mesas para cocinas, trabajos en madera. Diámetro 20...105 mm, profundidad de corte 53...60 mm. Cuchillas de carburo de tungsteno rectificadas con diamante, soldadas a elevada temperatura, vástagos de inserción hexagonal o vástagos SDS, broca de centrado de 6 mm, sin quemaduras en los bordes de las piezas de trabajo, expulsión de viruta sin complicaciones. Para placas (de madera), placas laminadas de alta presión (HPL), plásticos, paneles de construcción ligera, materiales de yeso, cemento fibroso, hormigón esponjoso, placas de aislamiento de madera, tejas, ladrillos, mampostería	49499020	Ø20 MM		\$ 24.793,39	21%			2	4009314990201
		49499025	Ø25 MM		\$ 24.793,39	21%			2	4009314990256
		49499035	Ø35 MM		\$ 26.611,57	21%			2	4009314990355
		49499040	Ø40 MM		\$ 32.479,34	21%			2	4009314990409
		49499045	Ø45 MM		\$ 35.619,83	21%			2	4009314990454
		49499050	Ø50 MM		\$ 35.619,83	21%			2	4009314990508
		49499068	Ø68 MM		\$ 39.421,49	21%			2	4009314990607
		49499075	Ø75 MM		\$ 44.710,74	21%			2	4009314990683
		49499080	Ø80 MM		\$ 48.925,62	21%			2	4009314990751
		49499090	Ø90 MM		\$ 60.165,29	21%			2	4009314990805
		49499092	Ø105 MM		\$ 65.123,97	21%			2	4009314990850
		49499112	Ø112 MM		\$ 58.512,40	21%			4	4009314991123
		49499127	Ø127 MM		\$ 58.512,40	21%			4	4009314991277















	<p>SIERRA DE CORONA BIMETAL HSS-CO</p> <p>Diseño de interiores, trabajos para electricistas y trabajos de instalación, montaje de encimeras/mesas para cocinas, trabajos en metal y en madera. Diámetro 16...152 mm, dentado variado bimetál HSS progresivo, aleación de cobalto de 8 %, vástagos de inserción hexagonal o vástagos SDS, sin quemaduras en los bordes de la pieza de trabajo, expulsión de viruta sin complicaciones, gran vida útil. Para acero (de construcción), acero (inoxidable), fundición gris, aluminio, bronce, cobre, latón, plástico, acrílico, cartón yeso, madera, GRP, placas de aislamiento de madera, vinilo, placas laminadas de alta presión (HPL)</p>		49598016	16 mm	PROFESSIONAL ★★★★★	\$ 9.090,91	21%			1	4009315980164
			49598019	19 mm		\$ 6.694,21	21%	1	4009315980195		
			49598020	20 mm		\$ 7.024,79	21%	1	4009315980201		
			49598022	22 mm		\$ 7.024,79	21%	1	4009315980225		
			49598025	25 mm		\$ 8.595,04	21%	1	4009315980256		
			49598029	29 mm		\$ 8.760,33	21%	1	4009315980294		
			49598030	30 mm		\$ 8.842,98	21%	1	4009315980300		
			49598032	32 mm		\$ 10.000,00	21%	1	4009315980324		
			49598035	35 mm		\$ 10.413,22	21%	1	4009315980355		
			49598038	38 mm		\$ 11.570,25	21%	1	4009315980386		
			49598040	40 mm		\$ 10.413,22	21%	1	4009315980409		
			49598041	41 mm		\$ 10.413,22	21%	1	4009315980416		
			49598044	44 mm		\$ 10.909,09	21%	1	4009315980447		
			49598046	46 mm		\$ 11.157,02	21%	1	4009315980461		
			49598048	48 mm		\$ 11.735,54	21%	1	4009315980485		
			49598051	51 mm		\$ 12.314,05	21%	1	4009315980515		
			49598054	54 mm		\$ 13.471,07	21%	1	4009315980546		
			49598057	57 mm		\$ 14.049,59	21%	1	4009315980577		
			49598060	60 mm		\$ 14.876,03	21%	1	4009315980607		
			49598064	64 mm		\$ 15.454,55	21%	1	4009315980645		
			49598065	65 mm		\$ 17.190,08	21%	1	4009315980652		
			49598067	67 mm		\$ 16.115,70	21%	1	4009315980676		
			49598068	68 mm		\$ 16.611,57	21%	1	4009315980683		
			49598070	70 mm		\$ 18.347,11	21%	1	4009315980706		
			49598073	73 mm		\$ 18.099,17	21%	1	4009315980737		
			49598076	76 mm		\$ 20.661,16	21%	1	4009315980768		
49598079	79 mm	\$ 22.066,12	21%	1	4009315980799						
49598083	83 mm	\$ 22.148,76	21%	1	4009315980836						
49598089	89 mm	\$ 22.314,05	21%	1	4009315980898						
49598092	92 mm	\$ 23.471,07	21%	1	4009315980928						
49598095	95 mm	\$ 24.214,88	21%	1	4009315980959						
49598102	102 mm	\$ 26.528,93	21%	1	4009315981024						
49598105	105 mm	\$ 29.421,49	21%	1	4009315981055						
49598108	108 mm	\$ 28.347,11	21%	1	4009315981086						
49598111	111 mm	\$ 29.173,55	21%	1	4009315981116						
49598114	114 mm	\$ 30.661,16	21%	1	4009315981147						
49598121	121 mm	\$ 33.388,43	21%	1	4009315981215						
49598127	127 mm	\$ 34.214,88	21%	1	4009315981277						
49598152	152 mm	\$ 37.107,44	21%	1	4009315981529						
	<p>JUEGO DE SIERRAS DE CORONA BIMETAL DE 5 PIEZAS</p> <p>Ø 25, 32, 40 y 51 mm, profundidad de corte de 38 mm con un vástago de inserción incl. broca de centrado de 6 mm. Para aceros aleados y no aleados, metales ligeros y no ferrosos, chapas de acero, aluminio, bronce, cobre, plástico, acrílico, cartón yeso y madera.</p>	49598290	Ø 25, 32, 40, 51 PROF 38mm	CLASSIC ★★★	\$ 39.669,42	21%			12	4009315982908	
	<p>JUEGO DE COPAS PARA MADERA</p> <p>Sierra de corona, con vástago de inserción con batería 1/4" E 6.3, especialmente indicado para atornilladores con batería como p. BOSCH, EINHELL y mini destornilladores inalámbricos. Ideal para perforaciones en el montaje de focos de halógeno.</p>	49497900	JUEGO DE COPAS PARA MADERA CON VASTAGO DE INSERCIÓN 1/4 Ø 26, 35, 40, 52	EXPERT ★★★★★	\$ 27.851,24	21%	\$32.100,00	\$40.125,00	6	4009314979008	
	<p>VÁSTAGO DE INSERCIÓN PARA SIERRAS DE CORONA BIMETÁLICAS HSS-CO</p> <p>Vástago con broca HSS, adecuado para sierras de corona HSS-CO-bimetálicas, rosca 1/2"-20 UNF para sierras de corona con un diámetro de 16-30 mm, rosca 5/8" - 18 UNF para sierras de corona con un diámetro de 32-152 mm.</p>	49598800	Vástago con broca de centrar HSS. 16-30MM	PROFESSIONAL ★★★★★	\$ 12.066,12	21%			4	4009315988009	
		49598900	Vástago con broca de centrar HSS. 32-152mm		\$ 16.776,86	21%			4	4009315989006	
		49598700	Broca de centrar HSS 6.35mm		\$ 4.958,68	21%			6	4009315987309	
	<p>VÁSTAGO DE INSERCIÓN PARA SIERRAS DE CORONA BIMETÁLICAS HSS-CO</p> <p>Vástago con broca HSS, adecuado para sierras de corona HSS-CO-bimetálicas, rosca 1/2"-20 UNF para sierras de corona con un diámetro de 16-30 mm, rosca 5/8" - 18 UNF para sierras de corona con un diámetro de 32-152 mm.</p>	49598400	16-30 mm	\$ 13.223,14	21%			4	4009315984001		
		49598500	32-152 mm	\$ 20.413,22	21%			4	4009315985008		

	ADAPTADOR SIERRA CORONA Vástago con broca HSS, adecuado para sierras de corona EASY CUTCARBURO DE TUNGSTENO, rosca 1/2"-20 UNF para sierras de corona con un diámetro de 20-25 mm, rosca 5/8" - 18 UNF para sierras de corona con un diámetro de 35-105 mm.	49499001	Ø 20-25	★★★★★ PROFESIONAL	\$ 16.033,06				4	4009314990904
		49499002	Ø 35-105		\$ 21.652,89				4	4009314990928
		49499003	Ø 20-25		\$ 12.314,05				4	4009314990034
		49499004	Ø 35-105		\$ 18.099,17				4	4009314990041
	BROCA HSS CENTRADORA PARA ADAPTADOR SIERRA CORONA	49499005	105MM X Ø6,35MM	★★★★★ PROFESIONAL	\$ 6.033,06	21%			6	4009314990058
		49499006	115MM X Ø7 MM		\$ 8.099,17	21%			6	4009314990065
	PUNZONADORA ESPIRAL PARA CHAPA Versión en acero, para chapa, también inoxidable, p.ej., fregaderos de acero fino inoxidable, para hacer agujeros sin problemas para conectar a griferías de agua y mezcladoras	49525600	32mm	★★★★★ EXPERT	\$ 30.909,09	21%			6	4009315256009
		49525700	35mm		\$ 32.644,63	21%			6	4009315257006

FRESADORAS

INICIO ↑

































IMAGEN	DESCRIPCION	CODIGO	MEDIDAS	CATEGORIA	Precio lista \$ARS	% IVA	Precio Sugerido IVA incluido	PVP Publicaciones Premium	BULTO CERRADO	EAN
	MECHAS PARA FRESAR Broca-fresa, HSS, nitruro de TITANIO, para taladrar y fresar, para realizar agujeros alargados y para ensanchar perforaciones, para chapa de acero, metales no féreos y plástico, especialmente adecuado para la aplicación permanente en trabajos profesionales.	49494100	BROCA-FRESA TITANIO HSS Ø 6 mm	***** PROFESIONAL	\$ 7.355,37	21%			6	4009314941005
	MECHAS PARA FRESAR Broca-fresa, HSS, para taladrar y fresar, para realizar agujeros alargados y ensanchar perforaciones, para chapa de acero, metales no féreos y plástico.	49493900	BROCA-FRESA HSS Ø 6 mm	**** EXPERT	\$ 4.297,52	21%			6	4009314939002
	FRESAS PARA METALES (USO EN TALADROS) Fresa rotativa, HSS, para fresar, perfilar y retocar en trabajo con metales.	49700140	Fresa cilíndrica redondeada 13 x 32 mm (6mm)	***** PROFESIONAL	\$ 18.842,98	21%			6	4009317001409
		49700540	Fresa HSS 12 X 12mm (6mm)		\$ 19.090,91	21%			6	4009317005407
		49700740	Fresa HSS 13 X 30mm (6mm)		\$ 19.421,49	21%			6	4009317007401
		49700840	Fresa HSS 13 x 30mm cónica (6mm)		\$ 19.421,49	21%			6	4009317008408
		49700340	Fresa rotativa HSS 12x31 cono redondo (6mm)		\$ 19.421,49	21%			6	4009317003403
										
	AVELLANADORES HSS PARA METALES ENCASTRE CILINDRICO Avellanador, HSS, 90°, de 5 fillos, para avellanar en la colocación a ras de tornillos avellanados, para el trabajo en metales.	49704240	8 mm 90°, de 5 fillos	***** PROFESIONAL	\$ 15.203,62	11%			6	4009317042402
	49704340	12 mm 90°, de 5 fillos	\$ 19.728,51		11%			6	4009317043409	
	49704440	16 mm 90°, de 5 fillos	\$ 26.696,83		11%			6	4009317044406	
	49704540	20 mm 90°, de 5 fillos	\$ 36.380,09		11%			6	4009317045403	
	AVELLANADORES HSS PARA METALES ENCASTRE HEXAGONAL 1/4 Avellanador, HSS, 90°, de 3 fillos, vástago de recepción 1/4" hexagonal C6.3, para atornilladores con batería y portapuntas, para avellanar en la colocación a ras de tornillos avellanados, para el trabajo en metales.	49704640	10 mm	***** PROFESIONAL	\$ 20.000,00	21%			6	4009317046400
	49704740	12 mm	\$ 20.413,22		21%			6	4009317047407	
	49704840	16 mm	\$ 27.107,44		21%			6	4009317048404	
	AVELLANADOR DE ACERO 5 FILOS ENCASTRE CILINDRICO PARA MADERA Avellanador, acero, 90°, de 5 fillos, para avellanar en la colocación a ras de tornillos avellanados, para trabajos en madera y metales no ferrosos.	49704210	8 mm	***** PROFESIONAL	\$ 6.115,70	21%			6	4009317042105
	49704310	12 mm	\$ 6.528,93		21%			6	4009317043102	
	49704410	16 mm	\$ 7.107,44		21%			6	4009317044109	
	49704510	20 mm	\$ 8.016,53		21%			6	4009317045106	
	AVELLANADOR DE ACERO 7 FILOS ENCASTRE 1/4 PARA MADERA Avellanador, acero, 90°, de 7 fillos, vástago de recepción 1/4" hexagonal C6.3, para atornilladores con batería y portapuntas, para avellanar en la colocación a ras de tornillos avellanados, para trabajos en madera y metales no ferrosos.	49704610	10 mm	***** PROFESIONAL	\$ 8.016,53	21%			6	4009317046103
	49704710	13 mm	\$ 8.181,82		21%			6	4009317047100	
	49704810	16 mm	\$ 9.008,26		21%			6	4009317048117	
	JUEGO DE BROCA EN ESPIRAL PARA MADERA CON AVELLANADOR Y TOPE DE PROFUNDIDAD, EN 3 PZAS Broca en espiral para madera con avellanador ajustable de 5 fillos acero y tope de profundidad, vástago cilíndrico, para madera blanda y dura.	49513103	3 mm	**** EXPERT	\$ 17.933,88	21%			5	4009315131030
	49513104	4 mm	\$ 17.933,88		21%			5	4009315131047	
	49513105	5 mm	\$ 18.099,17		21%			5	4009315131054	
	49513106	6 mm	\$ 18.429,75		21%			5	4009315131061	







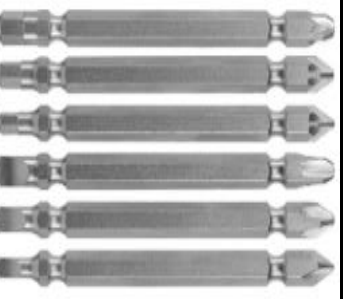
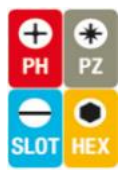



	<p>BROCA PARA MADERA CON AVELLANADOR</p> <p>Broca para madera, HSS-M2, de broca en espiral con avellanador de profundidad WS, para la colocación de tornillos, pretaladrar con 4,5 mm y adicionalmente 7 mm de diámetro y avellanar de 11 mm, adecuado para tornillos IKEA, para madera blanda y dura, tableros aglomerados recubiertos y no recubiertos, plástico.</p> 	49512604	4,5 + 7 mm. Avellanado 11mm	★★★★★ EXPERT	\$ 15.785,12	21%			6	4009317055104
	<p>FRESAS FORSTNER CORTAS, BROCA PARA BISAGRAS DE CAZOLETA</p> <p>Broca para bisagras de cazoleta, acero especial, para pretaladrado de bisagras de armario, para madera dura y blanda, tableros de carpintero.</p> 	49705510	26 mm	★★★★★ EXPERT	\$ 14.628,10	21%			6	4009317055105
		49705520	30 mm		\$ 16.776,86	21%			6	4009317055204
		49705530	35 mm		\$ 17.768,60	21%			6	4009317055303
	<p>FRESAS FORSTNER LARGAS</p> <p>Perforación de agujeros ciegos, agujeros en los bordes y agujeros en ángulo sin desgarros y con precisión dimensional en madera blanda, madera dura, tableros de carpintero y madera chapada. Las brocas están elaboradas de acero C65 y según DIN 7483G. Las brocas tienen un cortador previo continuo, una punta de centrar rectificada por cuatro lados, un filo transversal en el cabezal cónico de taladrado y un vástago de inserción hexagonal E6.3 de 1/4" o 3/8". Disponible en los diámetros entre 10 mm y 50 mm.</p> 	49706010	10 mm	★★★★★ EXPERT	\$ 7.851,24	21%			5	4009317060109
		49706012	12 mm		\$ 9.008,26	21%			5	4009317060123
		49706015	15 mm		\$ 9.421,49	21%			5	4009317060154
		49706016	16 mm		\$ 10.000,00	21%			5	4009317060161
		49706018	18 mm		\$ 11.322,31	21%			5	4009317060185
		49706020	20 mm		\$ 11.322,31	21%			5	4009317060208
		49706022	22 mm		\$ 11.900,83	21%			5	4009317060222
		49706025	25 mm		\$ 11.652,89	21%			5	4009317060253
		49706026	26 mm		\$ 11.735,54	21%			5	4009317060260
		49706030	30 mm		\$ 13.801,65	21%			5	4009317060307
		49706035	35 mm		\$ 15.289,26	21%			5	4009317060352
		49706040	40 mm		\$ 18.099,17	21%			5	4009317060406
		49706045	45 mm		\$ 20.082,64	21%			5	4009317060451
49706050	50 mm	\$ 23.388,43	21%			5	4009317060505			
	<p>SET DE MECHAS FORSTNER</p>	49706000	Juego de fresas Forstner, 5 pzas. 15, 20, 25, 30, 35 mm	★★★★★ EXPERT	\$ 65.537,19	21%	\$75.510,00	\$94.388,00	10	4009317060000
	<p>FRESAS PARA MADERA 8MM PARA TALADROS</p> <p>Broca-fresa, acero, para fresar, perfilar, para trabajos en madera.</p>	49557100	25 X 20 mm FORMA PLIEGUE	★★★★★ PROFESIONAL	\$ 16.280,99	21%			6	4009315571003
		49557500	35 x 11 mm FORMA CUARTO DE BARRA		\$ 13.553,72	21%			6	4009315575001
		49557800	2,5 X 35 mm FORMA RANURA DE DISCO		\$ 10.909,09	21%			6	4009315578002
		49557900	5 X 35 mm FORMA RANURA DE DISCO		\$ 13.636,36	21%			6	4009315579009
		49557000	Sierra para ranuras profundas y estrechas de 45 mm		\$ 15.123,97	21%			6	4009315570006
	<p>FRESAS PARA FRESADORA 1/4</p> <p>Cuenta con una variedad de medidas de juego de tres fresas rectas con toma de 1/4. Fabricados de acero cromo vanadio de alta calidad, para trabajos en madera con fresadoras eléctricas o inalámbricas con pinza de sujeción de 1/4. Dejando un acabado fino en las terminaciones. Fresa recta de diámetro 6, 12 y 12,7mm o molduras para acabados</p>	49757010	3 Unidades 1/4 (6,35) RECTAS Ø6, 12 y 12,7	★★★★★ EXPERT	\$ 19.834,71	21%			40	4009317570103
		49757020	3 Unidades 1/4 (6,35)		\$ 30.000,00	21%			40	4009317570202
	<p>JUEGOS DE AVELLANADORES DE 3 PIEZAS</p> <p>Juego de avellanadores acoplables, acero, 90°, de 5 filos, como accesorio para brocas HSS y brocas en espiral para madera, para perforar y avellanar, avellanado para la inserción a ras de la cabeza de los tornillos, para el trabajo en madera.</p>	49513050	4, 5 Y 6 MM. Ø 12 ALTURA CABEZA 16 MM	★★★★★ EXPERT	\$ 25.785,12	21%			5	4009315130507
	<p>JUEGO DE AVELLANADORES PARA MADERA</p> <p>Avellanador, acero, 90°, de un filo, para avellanar en la colocación a ras de tornillos avellanados, para trabajos en madera.</p>	49511100	Ø 8, 12 Y 16 MM VASTAGO 6MM Y 8MM	★★★★★ EXPERT	\$ 15.289,26	21%			6	4009315111001





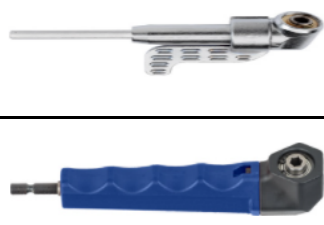







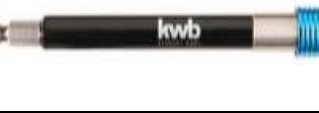



PUNTAS Y ACCESORIOS

INICIO ↑

IMAGEN	DESCRIPCION	CODIGO	MEDIDAS	CATEGORIA	Precio lista \$ARS	% IVA	Precio Sugerido IVA incluido	PVP Publicaciones Premium	BULTO CERRADO	EAN
	PUNTAS INDUSTRIAL STEEL PH1, PH2, PH3 BLISTER Las puntas Basic Use de kwb han sido diseñadas para atornillamientos sencillos. Fabricada de acero CV. vástago C 6.3 de 1/4".	49120001	25 mm PH1 X 5 UNIDADES	★★★★★ EXPERT	\$ 3.388,43	21%			10	4009311200013
		49120002	25 mm PH2 X 5 UNIDADES		\$ 3.553,72	21%			10	4009311200020
		49120003	25 mm PH3 X 5 UNIDADES		\$ 3.140,50	21%			10	4009311200037
	PUNTAS INDUSTRIAL STEEL, 50 MM PHILLIPS / ESTRELLA Las puntas Industrial Steel de kwb son aptas para cualquier atornillamiento estándar. Fabricada de acero TQ60. Los Mega Grip Ribs evitan que la punta resbale del tornillo y prolongan la vida útil de la punta y del tornillo. vástago E 6.3 de 1/4". Superficie con acabado satinado.	49121051	50 mm PH1 X 3 UNIDADES	★★★★★ EXPERT	\$ 7.685,95	21%			10	4009311210517
		49121052	50 mm PH2 X 3 UNIDADES		\$ 7.685,95	21%			10	4009311210524
		49121053	50 mm PH3 X 3 UNIDADES		\$ 7.520,66	21%			10	4009311210531
	PUNTAS S2, 25 MM, 25 PIEZAS, PH2 PHILLIPS / ESTRELLA Las puntas de kwb han sido diseñadas para atornillamientos sencillos. Fabricada de acero S2. vástago C 6.3 de 1/4".	49120092	PH2 25 mm ENVASE X 25 UNIDADES	★★★★★ EXPERT	\$ 16.859,50	21%	\$19.430,00	\$24.288,00	10	4009311200921
	JUEGO DE 25 PUNTAS PH2 Set de 25 puntas phillips. Cuenta con una caja de veinticinco puntas iguales PH2 con 25mm de longitud. Fabricada de acero S2 con altos estándares de calidad y vástago C 6.3 de 1/4. Apto y recomendado para todo tipo de taladro eléctrico o inalámbrico.	49101226	JUEGO DE 25 PUNTAS PH2	★★★ CLASSIC	\$ 12.396,69	21%			10	4009311012265
	PUNTAS A GRANEL PH 2 INDUSTRIAL STEEL X 100 UNIDADES	49102922	50 mm	★★★★★ EXPERT	\$ 74.132,23	21%			1	4009311029225
	PUNTAS TORSION Las puntas Torsion de kwb son idóneas para las atornilladuras duras. La zona de torsión especial permite torcer el extremo de la punta durante los picos de carga y protege las puntas de romper prematuramente, prolongando así su vida útil. Los Mega Grip Ribs evitan que la punta resbale del tornillo y prolongan la vida útil de la punta y del tornillo. Fabricada de acero TQ60. Con tiras de color para reconocimiento, para diferenciar la forma de la cabeza. vástago C 6.3 de 1/4".	49122001	25mm - PH1 - 2 UNIDADES	★★★★★ PROFESSIONAL	\$ 5.371,90	21%			10	4009311220011
		49122002	25mm - PH2 - 2 UNIDADES		\$ 6.280,99	21%			10	4009311220028
		49122003	25mm - PH3 - 2 UNIDADES		\$ 5.454,55	21%			10	4009311220035
		49122051	50mm - PH1 - 2 UNIDADES		\$ 7.024,79	21%			10	4009311220516
		49122052	50mm - PH2 - 2 UNIDADES		\$ 7.024,79	21%			10	4009311220523
		49122053	50mm - PH3 - 2 UNIDADES		\$ 7.024,79	21%			10	4009311220530
		49122012	25mm - PH2 - 10 UNIDADES		\$ 18.016,53	21%			10	4009311220127
		49123040	EXTRA LARGAS 100 mm PH1, PH2 Y PH3		\$ 18.842,98	21%			10	4009311230409
		49123041	EXTRA LARGAS 150 mm PH1, PH2 Y PH3		\$ 21.735,54	21%			10	4009311230416
			PUNTAS EXTREME FORCE, IMPACTOR Las puntas EXTREME FORCE Impact de kwb han sido desarrolladas para exigencias extremas y son completamente resistente a golpes, por lo que son idóneas para ser usadas en atornilladoras de impacto. Fabricada de acero TQ60. La zona de torsión de longitud máxima de las puntas de 30 mm de largo consigue vidas útiles superiores a lo normal incluso con las exigencias más estrictas. Con anillas de color para reconocimiento, para diferenciar la forma de la cabeza. vástago C 6.3 de 1/4".		49127002	PH2 X 30mm	★★★★★ PROFESSIONAL	\$ 3.057,85	21%	
49105512	PH2 X 30mm X 100 UNIDADES			\$ 114.876,03	21%				1	4009311055125
49105567	PH2 X 50 mm X 100 UNIDADES			\$ 157.438,02	21%				1	4009311055675
	PUNTAS TITAN, 25 MM Las puntas Titan de kwb. Este revestimiento de superficie garantiza una vida útil superior a la normal con la carga máxima. La superficie de titanio extremadamente dura combinada con la zona de torsión y las Mega Grip Ribs prolongan la vida útil de la punta aprox. 600%.	49124002	PUNTAS TITAN, 25 MM PH2	★★★★★ PROFESSIONAL	\$ 7.933,88	21%				4009311240026

	PUNTAS INDUSTRIAL STEEL TORX 25MM (POR 3 UNIDADES) Las puntas Industrial Steel de kwb son aptas para cualquier atornillamiento estándar. Fabricada de acero TQ 60. Vástago C 6.3 de 1/4". Superficie con acabado satinado. 	49121206	T 6 x 25mm	 EXPERT	\$ 5.041,32	21%			10	4009311212061
		49121207	T 7 x 25mm		\$ 5.041,32	21%			10	4009311212078
		49121208	T 8 x 25mm		\$ 5.041,32	21%			10	4009311212085
		49121209	T 9 x 25mm		\$ 5.041,32	21%			10	4009311212092
		49121210	T 10 x 25mm		\$ 5.123,97	21%			10	4009311212108
		49121215	T 15 x 25mm		\$ 5.289,26	21%			10	4009311212153
		49121220	T 20 x 25mm		\$ 5.289,26	21%			10	4009311212207
		49121225	T 25 x 25mm		\$ 5.454,55	21%			10	4009311212252
		49121227	T 27 x 25mm		\$ 5.454,55	21%			10	4009311212276
		49121230	T 30 x 25mm		\$ 5.454,55	21%			10	4009311212306
		49121240	T 40 x 25mm		\$ 5.537,19	21%			10	4009311212405
	PUNTAS INDUSTRIAL STEEL TORX 50MM Las puntas Industrial Steel de kwb son aptas para cualquier atornillamiento estándar. Fabricada de acero TQ 60. Vástago C 6.3 de 1/4". Superficie con acabado satinado. 	49121310	T10 - 50mm	 EXPERT	\$ 6.942,15	21%			10	4009311213105
		49121315	T15 - 50mm		\$ 7.024,79	21%			10	4009311213150
		49121320	T20 - 50mm		\$ 7.190,08	21%			10	4009311213204
		49121325	T25 - 50mm		\$ 7.355,37	21%			10	4009311213259
		49121330	T30 - 50mm		\$ 7.355,37	21%			10	4009311213303
		49121340	T40 - 50mm		\$ 7.355,37	21%			10	4009311213402
	PORTA PUNTAS 1/4 Y 4 MM(MICRO PUNTAS) Atornillador manual con alojamiento para micro puntas con vástago de 4 mm y para puntas estándar con vástago C 6.3. Con dos prolongaciones para poder alcanzar con comodidad los tornillos a más profundidad. Enclavamiento firme y rápido de la prolongación en diversas posiciones mediante muescas de engarce integradas. Prolongaciones con imanes permanentes. 	49128010	ATORNILLADOR MANUAL PORTA MICRO PUNTAS 4 MM Y 1/4 CON PROLONGACION	 PROFESIONAL	\$ 24.049,59	21%			10	4009311280107
 	MICRO PUNTAS 4 MM CON VASTAGO Micro puntas juego de 4 piezas Puntas especialmente diseñadas para ser usadas en racores de dimensiones reducidas. Se usan entre otros en monturas de gafas y electrónica de piezas pequeñas. Acero TQ 60 de alta calidad. Las puntas extra largas, de 28 mm de longitud, para alcanzar tornillos en lugares de difícil acceso. Con vástago hexagonal de 4 mm. Superficie con acabado satinado. Puntas sobre prácticas tiras soporte.	49128040	Phillips x 4 unidades, largo 28mm PH 000, PH 00, PH 0, PH 1	 EXPERT	\$ 7.851,24	21%			5	4009311280404
 		49128140	Pozidriv x 4 unidades, largo 28mm PZ 000, PZ 00, PZ 0, PZ 1		\$ 7.851,24	21%			5	4009311281401
 		49128240	T y TT, 5 piezas largo 28mm T 3, T 4, T 5, T 6 TT 8		\$ 7.851,24	21%			5	4009311282408
 		49128340	Pentalobe, 3 piezas, largo 28mm TS 1, TS 4, TS 6		\$ 7.438,02	21%			5	4009311283405
 		49128540	Plano, 5 piezas, largo 28mm 1.0, 1.5, 2.0, 3.0, 3.5 mm		\$ 9.173,55	21%			5	4009311285409
 		49128440	Hexagonal, 5 piezas, largo 28mm 0,7, 0,9, 1,3, 1,5, 2,0		\$ 9.338,84	21%			5	4009311284402
 		49128740	TriWing, 3 piezas, largo 28mm, 0, 1, 2		\$ 6.776,86	21%			5	4009311287403
 		49128840	Star, 3 piezas, largo 28mm 0,8, 1,2, 2,0 mm		\$ 7.438,02	21%			5	4009311288400
 		49128640	Robertson, 3 piezas, largo 28mm 0, 1, 2		\$ 6.776,86	21%			5	4009311286406
	PUNTA PRE HOLE (PH 2) CON MECHA Y AVELLANADOR(JAPONESA) Combinación de punta y broca con avellanador. Ideal para pretaladrar y avellanar perfiles metálicos en combinación con una estructura básica de madera, para que se puedan avellanar los tornillos alineados. Broca de 1,5 mm para pretaladrar y avellanar simultáneamente el taladro.	49120940	PUNTA PRE HOLE (PH 2) CON MECHA 1,5 mm Y AVELLANADOR(JAPONESA)	 PROFESIONAL	\$ 19.834,71	21%			25	4009311209405
  	JUEGO DE PUNTAS DOBLES INDUS. STEEL, 1/4", 6 PZAS. El juego de puntas dobles, contiene 12 de las tomas de fuerza más frecuentes. Está equipado para el atornillamiento tan solo girando la punta en la máquina. Las puntas de 100 mm de longitud también son aptas para los tornillos a gran profundidad. Las puntas PH y PZ están equipadas con Mega Grip Ribs. Superficie con acabado satinado.	49120910	6 PIEZAS. PH, PZ, PLANA Y HEX	 EXPERT	\$ 21.652,89	21%			10	4009311209108

























	JUEGO DE ADAPTADORES PARA LLAVE DE VASO Cromo vanadio, para todas las llaves de vaso estándar con vástago cuadrangular 1/4". Adaptador de 30 mm, vástago cuadrangular 1/4", vástago hexagonal 1/4". Adaptador de 50 mm, vástago cuadrangular 1/4", vástago hexagonal 1/4".	49105210	1/4 X 30 mm 1/4" 50 mm	★★★★★ PROFESSIONAL	\$ 5.123,97	21%			5	40093111052100
	JUEGO DE ADAPTADORES PARA LLAVE DE VASO, 3 PIEZAS Juego de adaptadores para vasos 3 piezas, cromo vanadio, cromado brillante, para todas las llaves de vaso estándar con 1/4", 3/8", 1/2", vástago hexagonal 1/4" según ISO 1173, E 6.3.	49105310	1/4, 3/8, 1/2 VASTAGO HEXAGONAL 1/4.	★★★★★ PROFESSIONAL	\$ 11.570,25	21%			6	40093111053107
	MACHO DE ROSCAR A MANO, 3 PIEZAS DIN 352 HSS, rectificado, set de 3 piezas con cortador previo, central y final para hacer roscas interiores de diferentes materiales, para utilizar a mano con giramachos y portaherramientas	49443303	M3 3,5 X 40 MM	★★★★★ PROFESSIONAL	PROXIMAMENTE	21%			200	4009314433036
		49443304	M4 4,5 X 45 MM		PROXIMAMENTE	21%			200	4009314433043
		49443305	M5 6 X 48 MM		PROXIMAMENTE	21%			200	4009314433050
		49443306	M6 6 X 50 MM		PROXIMAMENTE	21%			200	4009314433067
		49443308	M8 6 X 56 MM		PROXIMAMENTE	21%			200	4009314433081
		49443310	M10 7 X 70 MM		PROXIMAMENTE	21%			200	4009314433104
		49443312	M12 9 X 75 MM		PROXIMAMENTE	21%				4009314433128
	MACHO DE ROSCAR ENTALLADOR DIN 352, HSS, rectificado, para hacer roscas interiores de diversos materiales, para utilizar a mano y a máquina	49443003	M3 3,5 X 40 MM	★★★★★ PROFESSIONAL	PROXIMAMENTE	21%			180	4009314430035
		49443004	M4 4,5 X 45 MM		PROXIMAMENTE	21%			180	4009314430042
		49443005	M5 6 X 48 MM		PROXIMAMENTE	21%			180	4009314430059
		49443006	M6 6 X 50 MM		PROXIMAMENTE	21%			180	4009314430066
		49443008	M8 6 X 56 MM		PROXIMAMENTE	21%			180	4009314430080
		49443010	M10 7 X 70 MM		PROXIMAMENTE	21%			165	4009314430103
		49443012	M12 9 X 75 MM		PROXIMAMENTE	21%				4009314430127
	GUIAMACHOS REGULABLES Carcasa de fundición inyectada de cinc, mordazas de sujeción templadas, mango desatornillable, para usar con machos de roscar a mano.	49443920	PARA M1 - 12, Nr. 1 1/2 - 215 MM	★★★★★ EXPERT	PROXIMAMENTE	21%			20	4009314439205
		49443930	PARA M4 - 12, Nr. 2 - 280 MM		PROXIMAMENTE	21%			20	4009314439304
	PORTA HERRAMIENTAS CON CARRACA Portaherramientas con carraca a la derecha e izquierda, así como para el uso rígido, el mango es desplazable, para usar en machos de roscar a mano	49443810	M 3 - 10, Nr. 1 - 85 MM	★★★★★ EXPERT	PROXIMAMENTE	21%			20	4009314438109
		49443820	M 5 - 12, Nr. 2 - 110 MM		PROXIMAMENTE	21%			20	4009314438208
	PUNTAS DE CONSTRUCCIÓN DE INTERIORES CON PARADA DE PROFUNDIDAD Puntas con parada de profundidad, vástago hexagonal de 1/4" según ISO 1173, C 6.3, para racores alineados de placas de construcción ligera tales como p. ej. cartón yeso, evitando atravesar con el tornillo accidentalmente.	49104510	PH2	★★★★★ EXPERT	\$ 6.694,21	21%			5	4009311045102
		49104610	PZ		\$ 6.528,93	21%			5	4009311046109
	ADAPTADOR DE ATORNILLADOR ANGULAR Adaptador de atornillador angular, inserción de 1/4" según la norma ISO 1173, cabeza angular de 105°, cambio rápido y sencillo de puntas de 1/4"; o de brocas, guía segura al atornillar o taladrar en lugares difícilmente accesibles, transmisión segura de fuerza, vástago hexagonal 1/4", adecuado para cualquier atornillador con batería o taladradora corrientes de venta en el mercado.	49118100	ADAPTADOR DE PUNTAS A 90°	★★★★★ EXPERT	\$ 15.619,83	21%	\$18.000,00	\$22.500,00	6	4009311181008
		49118410	ADAPTADOR DE PUNTAS A 90° REFORZADO PARA IMPACTO		\$ 40.826,45	21%	\$47.040,00	\$58.800,00	3	4009311184108
	IMÁN PARA HERRAMIENTAS Imán con un polo positivo para magnetizar y un polo negativo para desmagnetizar herramientas metálicas y objetos de hierro pequeños. Dimensiones 50 x 50 x 28 mm. Utilizable sin fuentes de tensión adicionales tales como pilas.	49961100	IMÁN PARA HERRAMIENTAS	★★★ CLASSIC	\$ 6.198,35	21%			100	4009319611002
	PORTAPUNTAS SHORTY, EXTRA CORTO Portapuntas Shorty con revestimiento de acero inoxidable, extra corto, se puede utilizar directamente en el mandril y permite el cambio rápido de herramientas de aplicación, sin la molestia de apertura y cierre del portabrocas. Receptor de 1/4" hexagonal, con imán permanente, vástago hexagonal 3/8".	49100000	1/4 LONGITUD 35mm	★★★★★ PROFESSIONAL	\$ 2.975,21	21%			100	4009311000002
	PORTAPUNTAS 2 EN 1 Portapuntas de cambio rápido con una longitud de 74 mm, para un alojamiento sencillo y un cambio rápido de puntas y vasos para llaves. Alojamiento de punta de hexágono interior de 1/4", alojamiento de vasos para llaves de hexágono exterior de 1/4".	49100310	PORTAPUNTAS 2 EN 1	★★★ CLASSIC	\$ 19.173,55	21%			250	4009311003102



	PORTA PUNTAS INMANTADOS	49100800	Estándar 1/4 X 58MM	PROFESIONAL ★★★★★	\$ 5.867,77	21%			5	4009311008008
		49100100	Estándar 1/4 X 75MM		\$ 13.057,85	21%			5	4009311001009
		49100820	Revestimiento de acero inoxidable, extra largo, 1/4 "hexagonal x 300 mm		\$ 14.876,03	21%			6	4009311008206
		49100715	Revestimiento de acero inoxidable, extra largo, 1/4 "hexagonal x 150 mm de cambio rápido		\$ 18.181,82	21%			6	4009311007155
		49100730	Cambio rápido, extra largo 300 mm, inserción 1/4" hexagonal, con imán, anillo elástico,		\$ 23.719,01	21%			6	4009311007308
		49100600	Encastre SDS Plus para puntas de 1/4" hexagonal, con imán permanente, anillo de resorte.		\$ 24.380,17	21%			5	4009311006004
	VÁSTAGO DE INSERCIÓN SDS PLUS PARA PORTABROCAS Con contratornillo M6 para asegurar la rotación a la izquierda, para el empleo en portabrocas convencionales, en martillos electroneumáticos de rotación a derecha/izquierda con ajuste de parada de la percusión.	49299900	VÁSTAGO DE INSERCIÓN SDS PLUS PARA MANDRILES	PROFESIONAL ★★★★★	\$ 3.884,30	21%			5	4009312999008
	PORTABROCAS DE CORONA DENTADA Portabrocas de corona dentada, según la norma DIN 6349 L, con llave S14 KG, vástago hexagonal 1/4" según la norma ISO 1173, E 6.3, para atornilladores con batería y eléctricos con inserción hexagonal de 1/4".	49292600	MANDRIL DE CORONA DENTADA CON LLAVE Y VASTAGO HEXAGONAL 1/4 - RANGO DE SUJECION 0,5 - 6,5 MM		PROFESIONAL ★★★★★	\$ 16.859,50	21%			10
	MANDRILES Y LLAVES PARA MANDRILES	49291379	MANDRIL DENTADO 13mm CON LLAVE	PROFESIONAL ★★★★★		\$ 14.793,39	21%			2
		49297872	MANDRIL AUTO AJUSTABLE 13mm ROSCA IZQUIERDA		\$ 42.148,76	21%			2	4009312978720
		49298472	MANDRIL DE SUJECIÓN RÁPIDA - INSERCIÓN 1/2" x 20 - RANGO DE SUJECION 1.5 - 13 mm		PROXIMAMENTE	21%			36	4009312984721
		49292500	MANDRIL DE SUJECION RAPIDA CON VASTAGO HEXAGONAL 1/4. RANGO DE SUJECIÓN 0,5 - 6,5 mm		\$ 13.471,07	21%			2	4009312925007
		49285820	LLAVE PARA MANDRILES DE 10 Y 13 mm MANGO CORTO		\$ 2.892,56	21%			10	4009312858206
		49285920	LLAVE PARA MANDRILES DE 10 Y 13 mm MANGO LARGO		\$ 3.305,79	21%			10	4009312859203
	ATORNILLADOR DE ALCAYATAS Y PITONES, 2 PZAS Atornillador de pitones y alcayatas para taladro, calidad industrial, inserción 1/4" hexagonal. Blister por 2 unidades. PARA TODOS LOS GANCHOS EN L, REDONDOS Y DE OJAL HASTA 4MM DE ESPESOR	49102000	ATORNILLADOR DE ALCAYATAS Y PITONES, 2 PZAS	PROFESIONAL ★★★★★	\$ 7.851,24	21%			6	4009311020000
	LLAVE DE VASO INSERCIÓN HEXAGONAL	49102708	8 mm		PROFESIONAL ★★★★★	\$ 1.818,18	21%			200
		49102710	10 mm	\$ 1.983,47		21%			200	4009311027108

CEPILLOS DE ALAMBRE

INICIO ↑

IMAGEN	DESCRIPCION	CODIGO	MEDIDAS	CATEGORIA	Precio lista \$ARS	% IVA	Precio Sugerido IVA incluido	PVP Publicaciones Premium	BULTO CERRADO	EAN
	DISCO DE LIMPIEZA Grueso, para rectificar con superficie frontal o lateral, flexible, filamentos de nilón unidos a cuerpos abrasivos con carburo de silicio, para limpieza y desoxidación de chapa de acero, metales no féreos, plástico, piedra y madera, para el empleo en taladradoras, posibilidad de un trabajo con bordes exactos.	49479100	DISCO DE LIMPIEZA PARA TALADRO 100 X 8 MM	***** PROFESIONAL	\$ 14.628,10	21%			6	4009314791006
	CEPILLOS CIRCULARES, ALAMBRE DE ACERO HSS ONDULADO PARA EL USO CON TALADROS Desoxidación, limpieza y remoción de pintura, cascarilla, incrustaciones y rebaba en metales y piedras. Diámetro de 100 mm, alambre HSS, modelo robusto con un grosor del alambre de 0,35 mm, modelo fino con grosor del alambre de 0,2 mm, vástago de inserción, hexagonal. Especialmente aptos para trabajos en bordes delgados, marcos, postes de puertas, rejillas y tubos.	49607330	GRUESO - Ø75MM	***** PROFESIONAL	\$ 5.289,26	21%			108	4009316073308
		49607410	FINO - Ø100MM		\$ 7.107,44	21%			72	4009316074107
		49607430	GRUESO - Ø100MM		\$ 6.528,93	21%			72	4009316074305
	CEPILLO CIRCULAR, ESPESOR DOBLE, ALAMBRE DE ACERO HSS, ONDULADO Cepillo circular, alambre de acero HSS, ondulado, para quitar herrumbre, pintura, cascarilla, incrustaciones y rebabas, para metal y piedra, ideal para todos los trabajos en cantos estrechos, marcos, postes de puertas, rejillas y tubos.	49607830	ESPESOR DOBLE - GRUESO - Ø75MM	***** PROFESIONAL	\$ 6.776,86	21%			108	4009316078303
		49607930	ESPESOR DOBLE - GRUESO - Ø100MM		\$ 8.925,62	21%			72	4009316079300
	CEPILLO CIRCULAR, ALAMBRE DE ACERO ESPECIAL, INOXIDABLE, ONDULADO Para quitar herrumbre, revestimientos y pintura, descascarillar, desbarbar, raspar y matear, para acero inoxidable, metal, madera y piedra, para trabajos en cantos estrechos, marcos, rejillas, barandillas y tubos, ideal para todos los trabajos en el exterior.	49609810	ALAMBRE DE ACERO ESPECIAL, INOXIDABLE, ONDULADO, FINO Ø 75 MM	***** PROFESIONAL	\$ 8.181,82	21%			108	4009316098103
	CEPILLO CIRCULAR, ALAMBRE DE ACERO ESPECIAL, INOXIDABLE, ONDULADO Cepillo circular, alambre de acero inoxidable, ondulado, para acero inoxidable, metal, madera y piedra, ideal para todos los trabajos en el exterior, no deja residuos que oxidan la pieza trabajada	49609830	ALAMBRE DE LATÓN, ONDULADO - GRUESO - Ø75MM	***** PROFESIONAL	\$ 7.107,44	21%			108	4009316098301
	CEPILLO CIRCULAR, ALAMBRE DE LATÓN, ONDULADO Cepillo circular, alambre de latón, ofrece protección anticorrosiva, ondulado, para trabajos finos, para limpieza, quitar pintura, pulir y matear, para metal y piedra, ideal para trabajos en cantos estrechos, marcos, rejillas y tubos.	49609310	ALAMBRE DE LATÓN, ONDULADO - FINO - Ø75MM	***** PROFESIONAL	\$ 6.363,64	21%			108	4009316093108
	CEPILLO PARA ARMAZONES DE MADERA, ALAMBRE DE ACERO HSS CON LATÓN Ofrece protección contra la corrosión, ondulado, para eliminar herrumbre, limpiar, quitar pintura, cascarilla, incrustaciones y rebabas, especialmente adecuado para estructurar superficies de madera, para metal y madera.	49604030	ALAMBRE FINO - Ø80MM	***** PROFESIONAL	\$ 16.446,28	21%			48	4009316040300
	CEPILLO CIRCULAR KWB DE ALAMBRE HSS TRENZADO PARA TALADROS Desoxidación, limpieza y remoción de pintura, cascarilla, incrustaciones y rebaba en metales y piedras. Diámetro de 75 mm, modelo robusto, alambre HSS con un grosor de 0,5 mm, vástago de inserción hexagonal.	49603030	PARA TALADROS - Ø 70mm	***** PROFESIONAL	\$ 10.909,09	21%			108	4009316030301
	AGGRESSO-FLEX® CEPILLO CIRCULAR, ALAMBRE DE ACERO, TRENZADO Cepillo circular, alambre de acero HSS, para quitar herrumbre, revestimientos, pintura, oxidación fuerte y protección de suelos, descascarillar, desbarbar y limpieza de costuras de soldadura, para metal y piedra, para trabajos en cantos estrechos, marcos y rejillas.	49719530	Ø 115 MM - HILO 0,5 MM	***** PROFESIONAL	\$ 16.859,50	21%			36	4009317195306
	AGGRESSO-FLEX CEPILLO CÓNICO, ALAMBRE DE ACERO, TRENZADO Cepillo cónico, alambre de acero HSS, trenzado, acodado, para quitar herrumbre y revestimientos, pintura, oxidación fuerte y protección de bajos, limpieza de costuras de soldadura, descascarillar, desbarbar, para metal y piedra.	49719330	M14 - Ø100MM	***** PROFESIONAL	\$ 13.471,07	21%			36	4009317193302
	AGGRESSO-FLEX® CEPILLO CIRCULAR, ALAMBRE DE ACERO, M 14, TRENZADO Cepillo circular, alambre de acero HSS, para quitar herrumbre, revestimientos, pintura, oxidación fuerte y protección de suelos, descascarillar, desbarbar y limpieza de costuras de soldadura, para metal y piedra, para trabajos en cantos estrechos, marcos y rejillas.	49719730	Ø 115MM HILO 0,5 MM	***** PROFESIONAL	\$ 16.528,93	21%			24	4009317197300
	AGGRESSO-FLEX® CEPILLO DE COPA, ALAMBRE DE ACERO, TRENZADO Cepillo de copa, alambre HSS, trenzado, para oxidación pronunciada y protección de suelos, limpieza de tablas de encofrado y fachadas, descascarillar, desbarbar, para metal y piedra, para trabajos en superficies de tamaño mediano.	49719206	M14 - Ø66MM	***** PROFESIONAL	\$ 12.809,92	21%			48	4009317192060
		49719210	M14 - Ø100MM		\$ 26.776,86	21%			12	4009317192107

	AGGRESSO-FLEX® CEPILLO DE COPA, ALAMBRE DE ACERO, ONDULADA Alambre de acero HSS, trenzado, para quitar herrumbre, eliminar revestimientos, pintura, oxidación pronunciada y protección de suelos, limpieza de tablas de encofrado y fachadas, descascarrillar, desbarbar, para metal y piedra, para trabajos en superficies de tamaño mediano.	49719106	Ø 60 MM	★★★★★ PROFESIONAL	\$ 7.603,31	21%			48	4009317191063
		49719110	Ø 100 MM		\$ 18.181,82	21%			16	4009317191100
	CEPILLO DE COPA, HSS ALAMBRE DE ACERO, ONDULADO Cepillo de copa, alambre de acero HSS, ondulado, para quitar herrumbre, limpiar, eliminar revestimientos y pintura, limpieza de tablas de encofrado y fachadas, descascarrillar, desbarbar, raspar y matear, para metal y piedra, ideal para trabajos en superficies de tamaño mediano.    	49606230	GRUESO - Ø 50MM	★★★★★ PROFESIONAL	\$ 5.123,97	21%			96	4009316062302
		49606310	FINO - Ø 75MM		\$ 8.099,17	21%			72	4009316063101
		49606330	GRUESO - Ø 75MM		\$ 6.528,93	21%			72	4009316063309
	CEPILLO DE COPA, EXTRA PESADO, HSS ALAMBRE DE ACERO, ONDULADO Cepillo de copa, muy pesado, alambre de acero HSS, ondulado, para quitar herrumbre, limpiar, eliminar revestimientos y pintura, limpieza de tablas de encofrado y fachadas, descascarrillar, desbarbar, raspar y matear, para metal y piedra, ideal para trabajos en superficies de tamaño mediano y grande.	49602430	Ø 75 MM	★★★★★ PROFESIONAL	\$ 9.090,91	21%			48	4009316024300
	CEPILLO DE COPA, ALAMBRE DE LATÓN, ONDULADO Cepillo de copa, alambre de latón, ofrece protección anticorrosiva, ondulado, para trabajos finos, para limpiar, quitar pintura, pulir y matear, para metal y piedra, ideal para trabajos en superficie de tamaño mediano.	49609110	FINO - Ø50MM	★★★★★ PROFESIONAL	\$ 7.768,60	21%			96	4009316091104
	CEPILLO DE COPA, HSS ALAMBRE DE ACERO, ONDULADO Cepillo de copa, alambre de acero HSS, ondulado, para quitar herrumbre, limpiar, eliminar revestimientos y pintura, limpieza de tablas de encofrado y fachadas, descascarrillar, desbarbar, raspar y matear, para metal y piedra, ideal para trabajos en superficies de tamaño mediano.	49606210	FINO - Ø 50 MM	★★★★★ PROFESIONAL	\$ 6.776,86	21%			6	4009316062104
	CEPILLO PINCEL, ALAMBRE DE ACERO HSS, ONDULADO Cepillo de esquina final con vástago de 6 mm y alambre acero HSS para derusting, eliminación de revestimiento de superficies, pintura, el exceso de goma, limpieza, desbaste hasta y aplicaciones de descalcificación. Ideal para uso en metal o piedra y para trabajar con formas difíciles o en zonas de difícil acceso.	49608030	CEPILLO PINCEL, ALAMBRE DE ACERO HSS, ONDULADO, ø 25 mm	★★★★★ PROFESIONAL	\$ 3.966,94	21%			144	4009316080306
	CEPILLO CIRCULAR, NAILON ABRASIVO Cepillo circular, nailon abrasivo, óxido de aluminio, para limpiar, quitar color y laca y pintura en costuras de soldadura, en acero inoxidable, para madera, metal, metal no ferroso, metal no férrico, también adecuado para estructurar madera.    	49604310	ALAMBRE FINO - Ø 75MM	★★★★★ PROFESIONAL	\$ 8.842,98	21%			108	4009316043103
		49604330	ALAMBRE GRUESO - Ø 75MM		\$ 8.595,04	21%			108	4009316043301
	CEPILLO DE COPA, NAILON ABRASIVO Grano abrasivo de óxido de aluminio, para limpiar, quitar pintura y laca y pintura de revenido en costuras de soldadura, en acero inoxidable, para madera, metal, metal no férrico, también adecuado para estructurar madera, para trabajos en superficies de tamaño mediano.   	49603230	GRUESO - Ø 50MM	★★★★★ PROFESIONAL	\$ 8.099,17	21%			96	4009316032305
		49603330	GRUESO - Ø 75MM		\$ 9.338,84	21%			72	4009316033302
	CEPILLO EN ABANICO DE NAILON. Limpieza, remoción de pintura y barniz del metal. Diámetro de 100 mm, modelo fino, elástico, vástago de inserción redondo. Especialmente ideal para rectificadores finos en superficies de acero inoxidable, metal, metales ferrosos, metales no férricos, madera. También apto para estructurar madera.	49604630	Ø 100 MM - 10 COMPARTIMENTOS - FINO	★★★★★ PROFESIONAL	\$ 13.471,07	21%			72	4009316046302
	CEPILLO DE CABEZA DE PINCEL DE NAILON PARA EL USO CON TALADROS Limpieza, remoción de pintura y barniz del metal. Remoción del color de revenido en costuras de soldadura en aceros cromados niquelados. Diámetro de 22 mm, modelo robusto, vástago de inserción hexagonal. Especialmente apto para acero inoxidable, metal, madera.  	49605030	Ø 22mm	★★★★★ PROFESIONAL	\$ 9.173,55	21%			144	4009316050309
	CEPILLO EN ESPIRAL PARA TUBOS, ALAMBRE DE ACERO, ONDULADO Cepillo en espiral para tubos, alambre de acero, ondulado, ideal para el trabajo en interiores de tubos y perforaciones grandes, para quitar herrumbre, pintura, limpiar, descascarrillar, desbarbar y matear, para la preparación de trabajos de soldadura, para metal y piedra.    	49599300	200mm - Ø20 X 55mm	★★★★★ EXPERT	\$ 5.950,41	21%			60	4009315993003
		49599400	200mm - Ø26 X 55mm		\$ 6.033,06	21%			60	4009315994000
		49599500	200mm - Ø32 X 55mm		\$ 6.611,57	21%			60	4009315995007
		49599600	200mm - Ø38 X 55mm		\$ 7.438,02	21%			60	4009315996004

	<p>SET DE LIMPIEZA DE CEPILLOS KWB DE 4 PIEZAS PARA EL USO EN TALADROS</p>	49597520	<p>1 cepillo circular, Ø 75 mm de acero, 1 cepillo circular, Ø 75 mm de latón, 1 cepillo de copa, Ø 50 mm de acero, 1 cepillo de cabeza de pincel, Ø 25 mm de latón.</p>	<p>★★★★★ EXPERT</p>	<p>\$ 16.942,15</p>	21%			4	4009315975207
		49597530	<p>1 cepillo circular, Ø 75 mm, un cepillo de copa, Ø 50 mm, un cepillo de cabeza de pincel, Ø 25 mm y un cepillo en espiral, Ø 20 mm.</p>	<p>★★★ CLASSIC</p>	<p>\$ 17.190,08</p>	21%			4	4009315975306
	<p>SET DE CEPILLOS DE ALAMBRE KWB DE 3 PIEZAS CON ALAMBRE DE ACERO ONDULADO PARA EL USO CON TALADROS A BATERÍA</p>	49597500	<p>1 cepillo circular Ø 75 mm, 1 cepillo de copa Ø 50 mm, 1 cepillo de pincel Ø 15 mm, 1 vástago de sujeción Ø 6 mm</p>	<p>★★★★★ PROFESSIONAL</p>	<p>\$ 12.809,92</p>	21%			72	4009315975009

PUNTAS Y CINCELES

INICIO ↑









IMAGEN	DESCRIPCION	CODIGO	MEDIDAS	CATEGORIA	Precio lista \$ARS	% IVA	Precio Sugerido IVA incluido	PVP Publicaciones Premium	BULTO CERRADO	EAN
	PUNTAS Y CINCELES SDS PLUS	49247191	PUNTA SDS PLUS 250 mm	★★★ CLASSIC	\$ 5.537,19	21%			15	4009312471917
		49247192	CINCEL SDS PLUS 250 x 20mm		\$ 5.537,19	21%			15	4009312471924
		49247193	CINCEL SDS PLUS PALA ANCHA 250 x 40 mm		\$ 7.520,66	21%			15	4009312471931
	PUNTA Y CINCELES SDS PLUS "High Quality" Italiano	49247210	Punta SDS Plus 250 mm Italiana	★★★★★ PROFESSIONAL	\$ 12.975,21	21%			25	4009312472105
		49247302	Cinzel SDS Plus 250 x 20mm Italiano		\$ 12.975,21	21%			25	4009312473324
		49247304	Cinzel SDS Plus pala ancha 250 x 40 mm Italiano		\$ 17.520,66	21%			25	4009312473041
	PUNTA Y CINCELES SDS MAX	49190140	Punta SDS MAX 400 mm	★★★★★ EXPERT	\$ 26.363,64	21%			10	4009311901408
		49190128	PUNTA SDS Max 280 MM	★★★★★ PREMIUM	PROXIMAMENTE	21%			20	4009311901286
		49190160	PUNTA SDS Max 600 MM	★★★★★ PREMIUM	PROXIMAMENTE	21%			10	4009311901606
		49190240	puntiaguda de 280 mm de vástago puntiagudo.	★★★★★ PROFESSIONAL	\$ 41.570,25	21%			10	4009311902405
		49190228	CINCEL SDS MAX 25 MM X 280 MM	★★★★★ PREMIUM	PROXIMAMENTE	21%			20	4009311902283
		49190260	CINCEL SDS MAX 25 MM X 600 MM	★★★★★ PREMIUM	PROXIMAMENTE	21%			10	4009311902603
		49190340	CINCEL SDS MAX PALA ANCHA 400 MM X 50 MM	★★★★★ PROFESSIONAL	PROXIMAMENTE	21%			10	4009311903402
		49190430	Cinzel espátula 300x80 "High Quality" Italiano	★★★★★ PROFESSIONAL	\$ 50.661,16	21%			10	4009311904300
		49190730	Cinzel acanalado SDS MAX 32 x 300 mm	★★★★★ EXPERT	\$ 17.355,37	21%			10	4009311907301
		SETS DE MECHAS, PUNTAS Y CINCELES SDS PLUS	49247185	Juego de cinzel, punta y cinzel pala ancha(3 UNIDADES) de 140mm, Ideal para roto martillos a batería	★★★ CLASSIC	\$ 16.859,50	21%	\$19.420,00	\$24.275,00	5
	49247190		Juego de 3 cinceles sds x 250 mm(1 punta, 1 cinzel y 1 cinzel pala ancha)	\$ 19.090,91		21%	\$22.000,00	\$27.500,00	5	4009312471900
	49109166		Juego de mechas SDS -plus 6 piezas, 1 cinzel, 1 punta y 4 mechas: 1 X 110MM x 5mm- 1 X 110MM x 6mm- 1 X 160MM x 8mm- 1 X 240MM x 10mm	\$ 28.677,69		21%	\$33.010,00	\$41.263,00	4	4009311091666
	49240280		Juego de 12 brocas SDS Plus, en las siguientes medidas comunes: 1 con Ø de 5 mm, 2 de 6 mm (longitud 110 mm), 2 de 6 mm, 2 de 8 mm, 2 de 10 mm, 1 de 12 mm (longitud 160 mm), 1 de 8 mm, (longitud 210 mm) y 1 de 14 mm (longitud 260 mm); en práctica maleta de almacenamiento.	\$ 41.404,96		21%	\$47.720,00	\$59.650,00	4	4009312402805
	SET DE 5 PIEZAS SDS PLUS Set de 5 piezas incluye un cinzel y una punta de 140mm y 1 cinzel, una punta y un cinzel pala ancha de 250 mm. Con Maletín.	49240285	Set De 5 Piezas SDS Para Rotomartillo	★★★ CLASSIC	\$ 39.586,78	21%	\$45.580,00	\$56.975,00	8	4009312402850
	KIT DE PUNTAS Y CINCELES SDS MAX Juego de 3 piezas SDS MAX, incluye 1 cinzel, 1 cinzel pala ancha, 400 mm SDS MAX. Adecuado para martillos de demolición. Contiene: 3 unidades	49190103	JUEGO DE CINCELES SDS MAX X 3 UNIDADES 1 Cinzel, 1 cinzel pala ancha, 1 punta, 400 mm SDS MAX		\$ 36.198,35	21%	\$41.760,00	\$52.200,00	4	4009311901033
PRODUCTO EN LISTA EINHELL. VER AHÍ PARA MAS DETALLES		49191045	CINCEL HEXAGONAL 410 X 40MM	VB	\$ 28.347,11	21%				



CUTERS

INICIO ↑























IMAGEN	DESCRIPCION	CODIGO	MEDIDAS	CATEGORIA	Precio lista \$ARS	% IVA	Precio Sugerido IVA incluido	PVP Publicaciones Premium	BULTO CERRADO	EAN
	RASCADOR PARA SUELOS Y VENTANAS CON MANGO LARGO Mango extra largo de 25 cm. La cuchilla de 100 mm de ancho. Es versátil para grandes superficies como rascador de ventanas, rascador de cristales, rascador de suelos, rascador de papel pintado o rascador de paredes utilizable, incluye 3 piezas de cuchilla de repuesto de 100 mm.	49013820	RASCADOR PARA SUELOS Y VENTANAS CON MANGO LARGO	★★★★★ EXPERT	PROXIMAMENTE	21%				4009310138201
	CUCHILLA PARA RASCADOR LARGO 10 piezas de cuchillas de repuesto de 100 mm en una práctica caja dispensadora de seguridad, con el empujador de cuchillas cada cuchilla se saca individualmente, la cuchilla tiene un lado afilado y otro romo y puede utilizarse por ambos lados.	49024010	CUCHILLA PARA RASCADOR LARGO	★★★★★ PROFESIONAL	PROXIMAMENTE	21%				4009310240102
	RASCADOR DOMÉSTICO DE ACERO INOXIDABLE Con rascador de doble cara de 43 mm de ancho se puede eliminar sin esfuerzo y sin rayar la suciedad, la pintura, las etiquetas de los cristales de las ventanas, los espejos, las placas de vidrio. Con cuchilla retractil. incluye 3 cuchillas adicionales de repuesto.	49013810	RASCADOR DOMÉSTICO DE ACERO INOXIDABLE	★★★★★ EXPERT	PROXIMAMENTE	21%				4009310138102
	CUCHILLA DE REPUESTO PARA EL RASCADOR DOMÉSTICO 5 piezas 43 x 23 mm hoja de afeitar de repuesto de 3 agujeros con lados redondeados, de acero inoxidable	49023905	CUCHILLAS DE REPUESTO PARA EL RASCADOR DOMÉSTICO - 5 PZAS	★★★★★ EXPERT	PROXIMAMENTE	21%				4009310239052
	RASCADOR PARA VENTANAS Rascador estable con cuchilla trapezoidal de 60 x 19 mm, un ayudante indispensable en el hogar o en el taller, con la cuchilla trapezoidal se puede eliminar sin esfuerzo y sin rayar, la suciedad, la pintura, las etiquetas de los cristales de las ventanas, espejos, vitrinas. Cuchilla retractil.	49013990	RASCADOR PARA VENTANAS	★★★ CLASSIC	PROXIMAMENTE	21%				4009310139901
	NAVAJA Y TRINCHETA cuerpo de metal extra pesado con una navaja extra afilada, una hoja trapezoidal estándar reemplazable y un práctico clip metálico para pantalones, bloqueo seguro de la navaja abierta y cerrada, 165 mm de longitud.	49016921	NAVAJA Y TRINCHETA	★★★★★ PROFESIONAL	\$ 25.702,48	21%			16	4009310169113
	CUCHILLO PARA JARDÍN Y EXTERIORES CON FUNDA con hoja robusta de acero inoxidable de 3,2 mm de grosor, la hoja afilada hacia delante permite un trabajo especialmente fino, mango ergonómico de goma para un agarre seguro, incluye funda de plástico para enganchar al cinturón.	49021700	CUCHILLO PARA JARDÍN Y EXTERIORES CON FUNDA - 220 MM	★★★★★ EXPERT	PROXIMAMENTE	21%				4009310217005
	CUTTER DE HOJA RÁPIDA CON BLOQUEO AUTOMÁTICO Y FUNCIÓN DE CARGA AUTOMÁTICA	49014018	CUTTER DE HOJA RÁPIDA CON BLOQUEO AUTOMÁTICO Y FUNCIÓN DE CARGA AUTOMÁTICA	★★★★★ EXPERT	\$ 15.123,97	21%			60	4009310140181
	Guía de la cuchilla de acero inoxidable robusto, rompe cuchillas en la tapa de cierre, con función de bloqueo automático: bloqueo automático para un trabajo seguro, peso operativo óptimo, carcasa de fundición a presión de zinc pesada con superficie de agarre engomada y antideslizante.	49015109	CUCHILLO 9 MM. AUTOBLOQUEO	★★★★★ PROFESIONAL	\$ 6.363,64	21%			40	4009310151095
		49015118	CUCHILLO 18 MM. AUTOBLOQUEO		\$ 9.669,42	21%			72	4009310151187
	en una caja de plástico, cuchillas de repuesto muy afiladas, de larga duración, corte muy afilado.	49022990	9 MM	★★★ CLASSIC	\$ 2.066,12	21%			384	4009310229909
		49023395	18 MM		PROXIMAMENTE	21%			144	4009310233951
	Con cuchillas de 1 pieza de 9 y 18 mm, carcasa de metal fundido a presión de 2 piezas, guiado manual de la cuchilla a través de la corredera lateral de la cuchilla, se bloquea de forma segura y se fija firmemente mediante la rueda giratoria, cambio de cuchilla sin herramientas girando la rueda y abriendo las mitades superpuestas del mango.	49015809	CUTTER POWERLOCK CON CUCHILLA DE SEGMENTOS 9 MM	★★★★★ EXPERT	PROXIMAMENTE	21%				4009310158094
		49015818	CUTTER POWERLOCK CON CUCHILLA DE SEGMENTOS 18 MM		PROXIMAMENTE	21%				4009310158186
	con 1 pieza de cuchillas de 9 y 18 mm a presión, fácil extracción de la cuchilla usada en la parte posterior a través de la tapa de bloqueo, deslizador de cuchillas con función de bloqueo para un trabajo seguro, carcasa de plástico, interruptor de cuchillas en la tapa de bloqueo.	49026495	CUTTER ECO 9 MM CON CUCHILLA	★★★ CLASSIC	PROXIMAMENTE	21%				4009310264955
		49026095	CUTTER ECO 18 MM CON CUCHILLA		PROXIMAMENTE	21%				4009310260957



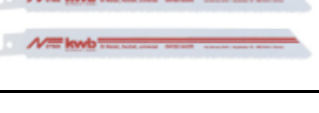



















	TRINCHETAS MULTIFUNCION	49013320	CUCHILLO TRAPEZOIDAL ERGONÓMICO DE SEGURIDAD CON CORTADOR DE CABLE	***** PROFESIONAL	\$ 34.297,52	21%			6	4009310133206
		49013310	CUCHILLO TRAPEZOIDAL DE SEGURIDAD CON CORTADOR DE CABLE		\$ 15.041,32	21%			6	4009310133107
		49013100	CUCHILLO PLEGABLE TRAPEZOIDAL CON BOLSILLO DE NYLON		\$ 31.983,47	21%			6	4009310131004
		49015210	CUCHILLO TRAPEZOIDAL DE SEGURIDAD		\$ 23.305,79	21%			6	4009310152108
		49013710	CUCHILLO DE ALFOMBRA DE HOJA TRAPEZOIDAL		\$ 9.504,13	21%			6	4009310137105
		49022806	CUCHILLAS TRAPEZOIDALES DE REPUESTO 6 cuchillas de repuesto		\$ 4.710,74	21%			10	4009310228063
	HERRAMIENTA MULTI FUNCION	49016120	Cuchillo de bolsillo 11 piezas 90 MM	*** CLASSIC	\$ 13.966,94	21%			10	4009310161209
	SET CUTTER CON CUCHILLAS DE REPUESTO con 1 pieza de cuchillas de 9 y 18 mm y una caja de cuchillas con 5 cuchillas de repuesto, fácil extracción de la cuchilla usada en la parte posterior a través de la tapa de cierre, guía de la cuchilla de acero inoxidable robusto, carcasa de plástico, rompe cuchillas en la tapa de cierre y dispositivo para colgar en el extremo del mango.	49026690	SET CUTTER 9 MM CON 5 CUCHILLAS DE REPUESTO	*** CLASSIC	PROXIMAMENTE	21%				4009310266904
		49026691	SET CUTTER 18 MM CON 5 CUCHILLAS DE REPUESTO		PROXIMAMENTE	21%				4009310266911
	SET DE CUTTERS CON CUCHILLA, 3 PIEZAS 2 Cutters con hoja de 9 mm y 1 con hoja de 18 mm, una cuchilla de 9 y otra de 18 mm cada una con una corredera de hoja con función de bloqueo y una cuchilla de 9 mm con función de bloqueo del mango giratorio para un trabajo seguro, carcasa de plástico, rompedor de hojas en la tapa de cierre.	49025995	SET DE CUTTERS CON CUCHILLA, 3 PIEZAS	*** CLASSIC	PROXIMAMENTE	21%			72	4009310259951



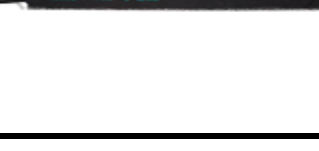

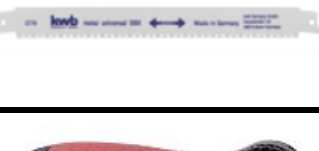

ACCESORIOS DE CORTE Y HOJAS DE SIERRA

INICIO ↑

IMAGEN	DESCRIPCION	CODIGO	MEDIDAS	CATEGORIA	Precio lista \$ARS	% IVA	Precio Sugerido IVA incluido	PVP Publicaciones Premium	BULTO CERRADO	EAN
	ESCOFINA DE CARBURO DE TUNGSTENO para remover cola de baldosas, restos de alfombra	49709544	80 mm	***** EXPERT	\$ 12.066,12	21%			10	4009317095446
	ESCOFINA DE CARBURO DE TUNSTENO, DELTA Escofina y quita mortero, cola de baldosas y restos de alfombra. También para el desbaste y el alisado de masilla, cola para baldosas, hormigón, piedra, madera. Empleo desde superficies planas hasta en cualquier rincón, huecos estrechos y cantos.	49709545	80 mm	***** PROFESIONAL	PROXIMAMENTE	21%			40	4009317095453
	PLATO DE APOYO PARA LIJAS	49709940	CON ADERENCIA (QUICK STICK) PERFORADO 93 MM	***** PROFESIONAL	\$ 9.752,07	21%			8	4009317099406
	PLATO DE APOYO, ADHESIVO DELTA, PERFORADO, 93 MM Cambio rápido y sencillo del papel de lija con aspiración, vellón abrasivo o discos de fieltro de pulir con adherencia Velcro QUICK-STICK. para madera y pintura, vellón abrasivo para matear materiales y alisar fibras de madera, disco de fieltro de pulir para pulir madera, metal, metal no ferroso.	49709941	PLATO ADHESIVO DELTA, PERFORADO, 93 MM	***** PROFESIONAL	PROXIMAMENTE	21%			64	4009317099413
	HOJA SIERRA SEMI REDONDA Fresado de juntas de baldosas hasta una profundidad de corte de 85 mm, para trabajos en esquinas.	49709542	HOJA SIERRA SEMI REDONDA	***** EXPERT	\$ 13.719,01	21%			10	4009317095422
	HOJA DE SIERRA, SEMIRREDONDA, CARBURO DE TUNGSTENO Fresado de juntas de baldosas con una anchura de corte de 2,2 mm hasta una profundidad de corte de 85 mm, ideal para trabajos en esquinas, inmersión en el material y trabajos en una superficie plana.	49709543	2,2 mm, profundidad 85mm	***** PROFESIONAL	PROXIMAMENTE	21%			80	4009317095439
	RASPADOR, DURO Para la utilización desde superficies planas a rincones, espacios estrechos y cantos. Anchura 52 mm x 26 mm	49709640	RASPADOR DURO	***** PROFESIONAL	\$ 5.537,19	21%			24	4009317096405
	PALA FLEXIBLE PARA RASPAR para raspar materiales blandos en juntas de silicona o acrílico, restos de cola de pegatinas o restos de pintura	49709642	PALA FLEXIBLE PARA RASPAR	***** EXPERT	\$ 5.619,83	21%			24	4009317096429
	SIERRA DIAMANTADA SEMIREDONDA profundidad de corte 12mm, para el fresado de juntas de baldosas	49709546	SIERRA DIAMANTADA SEMIREDONDA	***** EXPERT	\$ 21.652,89	21%			10	4009317095460
	HOJA DE SIERRA DIAMANTADA, SEMIRREDONDA Fresado de juntas de baldosas con una anchura de corte de 1,3 mm hasta una profundidad de corte de 12 mm, ideal para trabajos en esquinas, inmersión en el metal y trabajos en una superficie plana.	49709547	1,3 mm, profundidad 12mm	***** PROFESIONAL	PROXIMAMENTE	21%			80	4009317095477
	ADAPTADOR UNIVERSAL Para montar los accesorios kwb en muchos aparatos de multi-corte de otras marcas	49708700	ADAPTADOR UNIVERSAL PARA MULTIHERRAMIENTA	***** PROFESIONAL	\$ 19.917,36	21%			80	4009317087007
	ADAPTADOR UNIVERSAL, OMT Con el adaptador universal puede montar los accesorios universales/multiherramienta de kwb en muchos aparatos de multi-corte, multiherramienta o multifuncionales habituales en el mercado.	49708710	ADAPTADOR UNIVERSAL, OMT	***** PROFESIONAL	PROXIMAMENTE	21%				
	MULTI HERRAMIENTA SET 4 PIEZAS 87 mm sierra HSS semi redonda, 28 x 48 mm hoja de sierra para madera CV, 22 x 48 mm hoja de sierra para metal BIM, 26 x 52 mm espátula	49708800	SET 4 PIEZAS	***** PROFESIONAL	\$ 28.595,04	21%	\$32.940,00	\$41.175,00	8	4009317088004
	MULTI HERRAMIENTA SET 17 PIEZAS Sierra HSS semirredonda, hoja de sierra para madera, plato de apoyo con Quick Stick, 6 pzas. Lijas p/para madera + pintura, hoja de sierra para metal bimetálica, espátula, 6 pzas. Lijas p/madera y metal	49708900	SET 17 PIEZAS	***** PROFESIONAL	\$ 40.165,29	21%	\$46.260,00	\$57.825,00	10	4009317089001

	HOJAS PARA CALADORAS VASTAGO DE UNA LEVA PARA MADERA	49610120	Hoja calar 100/75 corte fino 1 leva p/ madera x 2 unidades																																																																																																																																																																																																																																																																																																																
--	---	----------	--	--	--	--	--	---	--	--	--	--	--	--	--	--	--	--	--	--	--	--	--	--	--	--	--	--	--	--	--	--	--	--	--	--	--	--	--	--	--	--	--	--	--	--	--	--	--	--	--	--	--	--	--	--	--	--	--	--	--	--	--	--	--	--	--	--	--	--	--	--	--	--	--	--	--	--	--	--	--	--	--	--	---	---	---	---	---	---	---	---	---	---	---	---	---	---	---	---	---	---	---	---	---	---	---	---	---	---	---	---	---	---	---	---	---	---	---	---	---	---	---	---	---	---	---	---	---	---	---	---	---	---	---	---	---	---	---	---	---	---	---	---	---	---	---	---	---	---	---	---	---	---	---	---	---	---	---	---	---	---	---	---	---	---	---	---	---	---	---	---	---	---	---	---	---	---	---	---	---	---	---	---	---	---	---	---	---	---	---	---	---	---	---	---	---	---	---	---	---	---	---	---	---	---	---	---	---	---	---	---	---	---	---	---	---	---	---	---	---	---	---	---	---	---	---	---	---	---	---	---	---	---	---	---	---	---	---	---	---	---	---	---	---	---	---	---	---	---	---	---	---	---	---	---	---	---	---	---	---	---	---	---	---	---	---	---	---	---	---	---	---	---	---	---	---	---	---	---	---	---	---	---	---	---	---	---	---	---	---	---	---	---	---	---	---	---	---	---	---	---	---	---	---	---	--















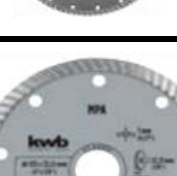
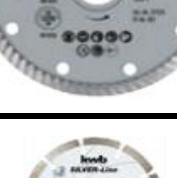



	HOJAS DE SIERRA DE SABLE TRABAJO EN METALES, BIMETÁLICA CHAPAS, TUBOS, PERFILES, PLÁSTICO, MADERA CON CLAVOS, FLEXIBLE 	49577800	HOJAS DE SIERRA DE SABLE PARA METALES, BIMETÁLICA, FLEXIBLE - 205/180 - CORTE MEDIO	***** PROFESIONAL	\$ 16.115,70	21%			50	4009315778006
	HOJAS DE SIERRA SABLE BIMETÁLICAS Trabajo en metales, BIMETAL, bimetalicas, muy elásticas, dientes fresados y triscados, vástago 1/2", para madera con clavos, metal hasta espesor de 150 mm, reparación de palets, chapas metálicas, tubos y perfiles de aluminio hasta un espesor de 12 mm, permite cortes a ras gracias a su flexibilidad 	49577830	HOJAS DE SIERRA SABLE BIMETÁLICAS - 200/180 - CORTE MEDIO	PREMIUM	\$ 18.925,62	21%			50	4009315778303
	HOJAS DE SIERRA DE SABLE, TRABAJO EN METALES, BIMETÁLICA Hojas de sierra de sable, trabajo en metales, BIMETAL, bimetalicas, muy elásticas, dientes fresados y triscados, vástago 1/2", para madera con clavos, metal hasta espesor de 150 mm, permite cortes a ras gracias a su flexibilidad. 	49577430	HOJAS DE SIERRA DE SABLE, TRABAJO EN METALES, BIMETÁLICA - 150 MM - CORTE GRUESO	PREMIUM	\$ 12.727,27	21%			100	4009315774305
		49577530	HOJAS DE SIERRA DE SABLE, TRABAJO EN METALES, BIMETÁLICA - 150 MM - CORTE MEDIO		\$ 11.239,67	21%			100	4009315775302
	HOJA DE SIERRA SABLE BIMETALICA hojas de sierra sable, bimetalicas, altamente elásticas, Dientes fresados y corrugados, para madera con clavos, metal hasta espesor 150 mm, reparación de palets, chapas metálicas, tuberías y perfiles de aluminio hasta Espesor 12 mm, acero, aceros inoxidables de 1,5 a 4 mm, permite Cortes al ras debido a su flexibilidad, eje 1/2".	49579130	Hojas de sierra Sable, metalmecánica, bimetalicaHOJA DE SIERRA SABLE BIMETÁLICAS - 152 mm	***** EXPERT	\$ 11.239,67	21%			100	4009315791302
	EASY-CUT HOJA PARA SIERRA DE SABLE Hoja de sierra de sable EASY-CUT para uso universal, longitud total de 150 mm, longitud de trabajo de 108 mm, para madera, metal y plástico, , distribución progresiva de los dientes, con diente de inmersión, ideal para trabajos de demolición, vástago de sierra de sable 1/2". 	49578800	EASY-CUT HOJA PARA SIERRA DE SABLE, CON RECUBRIMIENTO METÁLICO PARA MADERA, METAL Y PLASTICO - 150/108 mm	***** PROFESIONAL	\$ 35.041,32	21%			100	4009315788005
	EASY CUT HOJAS DE SIERRA DE SABLE, TRABAJO EN METALES, BIMETÁLICA METALES FINOS Y GRUESOS, CORTE LIMPIO 	49579900	EASY CUT HOJAS DE SIERRA DE SABLE, PARA METALES, BIMETÁLICA METALES FINOS Y GRUESOS, CORTE LIMPIO - 153/130	***** PROFESIONAL	\$ 12.066,12	21%			100	4009315799001
	HOJAS DE SIERRA DE SABLE, UNIVERSAL, BIMETÁLICA EASY CUT, UNIVERSAL, endurecidas, para madera con clavos, metal, tableros aglomerados hasta un espesor de 150 mm, chapas metálicas, tubos, perfiles y perfiles de aluminio hasta un espesor de 18 mm, plásticos reforzados con fibra de vidrio hasta un espesor de 150 mm 	49578930	EASY CUT, HOJAS DE SIERRA DE SABLE, UNIVERSAL, BIMETÁLICA - UNIVERSAL - 225/205 - CORTE FINO/GRUESO	PREMIUM	\$ 16.859,50	21%			50	4009315789309
	HOJA DE SIERRA SABLE MULTI CORTE Hojas de sierra sable universal, madera con clavos, metal, láminas, tubos, plástico, placas de yeso	49578400	HOJAS DE SIERRA SABLE UNIVERSAL X 2 UNIDADES - Largo 153/130 - Corte Medio	***** PROFESIONAL	\$ 10.247,93	21%			10	4009315784007
		49578900	HOJAS DE SIERRA SABLE UNIVERSAL X 2 UNIDADES - Largo 205/180 - Corte fino-grueso		\$ 20.909,09	21%			10	4009315789002
	HOJAS DE SIERRA PARA HORMIGÓN CELULAR, 240 MM Dientes de metal duro HM, revestido con granos de metal duro, para cortes limpios de hormigón esponjoso, cemento fibroso y ladrillos rojos, vástago 1/2". 	49577100	HOJA DE SIERRA SABLE PARA HORMIGÓN CELULAR 240/215 MM. CORTE GRUESO.	***** PROFESIONAL	\$ 66.446,28	21%			20	4009315771007
	HOJAS DE SIERRA DE SABLE DIAMANTE, TRABAJO EN BALDOSAS Y CERÁMICA Trabajos en baldosas y cerámica, con revestimiento de partículas de diamante, ideal para cortes rectos y limpios en gres cerámico, porcelana, vidrio, mármol, pizarra, travertino, baldosas, fibras de vidrio y cement board. Vástago 1/2" 	49578300	HOJAS DE SIERRA DE SABLE DIAMANTE, TRABAJO EN BALDOSAS Y CERÁMICA	***** PROFESIONAL	\$ 47.768,60	21%			50	4009315783000
	HOJAS DE SIERRA DE SABLE PARA MADERA Trabajos en madera, acero al carbono HCS, endurecida, dientes rectificadas de precisión y triscados, dentado agrupado, vástago 1/2" para todas las sierras de sable, especial para maderas vivas, ramas hasta ø 190 mm, leña, madera húmeda y seca, madera para construcción y madera dura. 	49576430	HOJAS DE SIERRA DE SABLE, TRABAJO EN MADERA, ACERO AL CARBONO HCS - 240/220 - CORTE GRUESO	PREMIUM	\$ 16.363,64	21%			50	4009315764306
	HOJAS DE SIERRA SABLE ESPECIAL FRIGORIFICOS Hoja de sierra sable acero inoxidable. Ideal frigoríficos 300MM. ESPECIALMENTE DISEÑADA PARA FRIGORIFICOS (CORTE DE CARNE)	49578000	HOJAS DE SIERRA SABLE ACERO INOXIDABLE	***** PROFESIONAL	\$ 53.223,14	21%			1	4009315780009
	HOJAS DE SIERRA SABLE CON DOBLE VASTAGO Hojas de sierra sable con doble vástago, trabajo en metales Acero, metales no ferrosos, Madera con clavos, plástico	49577900	HOJAS DE SIERRA SABLE CON DOBLE VASTAGO	***** PROFESIONAL	\$ 30.082,64	21%			25	4009315779003
	MANGO DE SIERRA UNIVERSAL con hoja de sierra de metal HSS de 300 mm, mango ergonómico de 2 componentes para trabajos sin cansancio, cambio rápido de la hoja de sierra gitando el botón, tres posiciones de corte ajustables fijamente pulsando simplemente el botón, para todas las hojas de sierra de metal estándar y hojas de sierra de sable	49315800	SET, 2 PZAS	***** EXPERT	\$ 32.892,56	21%			16	4009315158008

	JUEGOS DE HOJAS PARA CALADORAS 10 piezas HCS / trabajo en madera, 2 x fino, 2 x medio, 2 x grueso, 2 x curva, HSS trabajo en metal 2 x medio(UNA LEVA)	49617220	10 PIEZAS ENCASTRE UNA LEVA	★★★★★ EXPERT	\$ 19.669,42	21%			6	4009316172209
	JUEGOS DE HOJAS PARA CALADORAS juego de hojas de calar 10 piezas HCS / trabajo en madera, 2 x fino, 2 x medio, 2 x grueso, 2x curva, HSS trabajo en metal 2 x medio(UNIVERSAL)	49617230	10 PIEZAS ENCASTRE UNIVERSAL		\$ 19.669,42	21%			6	4009316172308
	JUEGOS DE HOJAS PARA CALADORAS Juego de hojas de calar 6 pzas. Trabajos en madera, 2 x fino, 1 x grueso, 1 x curva, bimetálico/trabajos en metal, 2 x medio (UNA LEVA)	49625620	6 PIEZAS ENCASTRE UNA LEVA	★★★★★ PROFESSIONAL	\$ 18.677,69	21%			6	4009316256206
	JUEGOS DE HOJAS PARA CALADORAS Juego de hojas de calar 6 pzas. HCS / trabajos en madera, 2 x fino, 1 x grueso, 1 x curva, bimetálico/trabajos en metal, 2 x medio (UNIVERSAL)	49625630	6 PIEZAS ENCASTRE UNIVERSAL		\$ 19.917,36	21%			6	4009316256305
	JUEGO DE HOJAS PARA SIERRA SABLE Incluye 1 hoja de sierra HCS 153/130 madera corte fino, 1 hoja de sierra HCS 228/207 madera y 1 hoja de sierra BIM 153/130 metal corte medio grueso	49576003	JUEGO DE HOJAS PARA SIERRA SABLE 3 PIEZAS	★★★★★ PROFESSIONAL	\$ 20.247,93	21%	\$23.320,00	\$29.150,00	5	4009315760032
	JUEGO DE HOJAS PARA SIERRA SABLE Incluye 1 hoja de sierra HCS, 240/218 madera verde corte grueso, 1 hoja de sierra BIM, 228/207 metal corte medio, 1 hoja de sierra BIM, 153/130 madera/metal corte medio, 1 hoja de sierra BIM, 153/130 metal corte fino, 1 hoja de sierra HCS, 153/130 madera corte medio/fina media	49576005	JUEGO DE HOJAS PARA SIERRA SABLE 5 PIEZAS		\$ 31.570,25	21%	\$36.410,00	\$45.513,00	10	4009315760056
	HOJAS DE SIERRA DE SABLE, 9 PIEZAS Para madera y metal, en práctica caja de almacenamiento; 4 hojas de sierra de sable con dentado grueso para madera; 2 de ellas tienen una longitud de 150 mm y las otras 2 de 228 mm; 4 hojas de sierra para metal, cada una de 115 mm; 2 tienen dentado fino y 2 dentado medio.	49576090	HOJAS DE SIERRA DE SABLE, 9-PZAS.	★★★ CLASSIC	\$ 22.314,05	21%			32	4009315760902

DISCOS DE CORTE

INICIO ↑

IMAGEN	DESCRIPCION	CODIGO	MEDIDAS	CATEGORIA	Precio lista \$ARS	% IVA	Precio Sugerido IVA incluido	PVP Publicaciones Premium	BULTO CERRADO	EAN
	DISCOS DE CORTE PARA METAL Discos de corte, muy finos, trabajo en metales, óptimo rendimiento, especialmente adecuados para chapa, tubos de acero y aceros inoxidable, para todas las amoladoras angulares corrientes de venta en el mercado	49711811	115 MM X 1 MM	★★★ CLASSIC	\$ 826,45	21%			50	4009317118114
		49711812	125 MM X 1 MM		\$ 1.404,96	21%			50	4009317118121
	DISCOS DE CORTE PARA METAL Discos de corte, muy finos, trabajo en metales, óptimo rendimiento, especialmente adecuados para chapa, tubos de acero y aceros inoxidable, para todas las amoladoras angulares corrientes de venta en el mercado 	49711816	115 MM X 1,6 MM	★★★ CLASSIC	\$ 826,45	21%			400	4009317118169
		49711817	125 MM X 1,6 MM		\$ 1.404,96	21%			400	4009317118176
		49711828	180 MM X 1,6 MM		\$ 1.735,54	21%			200	4009317118282
		49711833	230 MM X 1,9 MM		\$ 3.305,79	21%			100	4009317118336
	DISCOS DE CORTE UNIVERSAL 115 MM Carburo de tungsteno en Ø de 115, ideal para madera, madera con clavos, plástico, paredes de construcción en seco y tubos de cobre, para revoluciones de hasta 13.000 r/min, apto para todas las amoladoras angulares convencionales con un taladro de 22,23 mm.	49790140	UNIVERSAL 115 MM	★★★★★ PROFESIONAL	\$ 15.041,32	21%			10	4009317901402
	DISCO DE CARBURO DE TUNGSTENO ESPOLVOREADO Ø 115 MM EN GRUESO Disco rociado de carburo de tungsteno. Adecuado para procesar adhesivo de azulejos y alfombras, concreto y ladrillo de arena y cal, moldear hormigón astringente, placas de yeso y plásticos fibrosos.	49726110	Ø 115 mm EN GRUESO	★★★★★ EXPERT	\$ 39.338,84	21%			50	4009317261100
	DISCO AGGRESO-FLEX DIAMOND, 2 FILAS Almohadillas de molienda de diamante con diámetros de 115 mm o 125 mm y segmentos de molienda con diamantes de 5 mm de altura soldados por láser. Larga vida útil para trabajos de lijado y limpieza en hormigón, regla, yeso de mampostería, mortero y piedra natural y artificial.	49726210	Ø115 mm	★★★★★ PROFESIONAL	\$ 65.041,32	21%			40	4009317262107
	DISCO DE DIAMANTE 180 mm Disco de diamante 180 mm, El molinillo de diamante puede trabajar material duro como mampostería, hormigón o similar. Se logra una gran eliminación de materiales. No se recomienda la carpintería. Adecuado para sistema de procesamiento de pared TE-DW 180	49726855	Ø180 mm	★★★★★ PROFESIONAL	\$ 56.942,15	21%			20	4009317268550
	DISCO DE CORTE DE DIAMANTE Ø 115 MM Disco de corte de diamante extra fino Ø 115 mm x 1,2 mm y 125 mm x 1,2 mm con un filo continuo de 10 mm y brida reforzada. Para cortes limpios y finos en cerámica dura y materiales naturales. Uso de los discos de corte de diamante en amoladoras angulares con un máx. Velocidad de circunferencia de 80 m/s	49727140	Ø115 mm	★★★★★ PROFESIONAL	\$ 37.851,24	21%			80	4009317271406
	DISCO DE CORTE DE DIAMANTE Disco de corte de diamante SILVER-Line. Con borde turbocortante soldado por láser de 7 mm u 8 mm. Para cortes limpios y finos en azulejos, mármol y gres porcelánico.	49727170	Ø 115 X 1,4 MM SILVER- LINE	★★★★★ PROFESIONAL	\$ 13.553,72	21%			100	4009317271703
		49727770	Ø 180 X 2,0 MM SILVER- LINE		PROXIMAMENTE	21%			50	4009317277705
	AGGRESO-FLEX® DISCO DE CORTE FINO DIAMANTE Borde de corte extra fino, forma turbo, espesor 7,0 mm, patrón de corte óptimo, corte fácil, vida útil prolongada, especialmente adecuados para baldosas, gres porcelánico y cerámica.	49721140	Ø 115 X 1,2 MM	★★★★★ PROFESIONAL	PROXIMAMENTE	21%			100	4009317211402
	AGGRESO-FLEX® DISCOS DE CORTE GOLD-LINE DIAMANTE Borde de corte cerrado, forma turbo, espesor de 10 mm, para uso permanente profesional con elevado rendimiento de corte, para granito, hormigón, clinker, tejas de ladrillo y hormigón, todas las piezas naturales y sintéticas, baldosas cocidas.	49722140	Ø 115 X 2,1 MM	★★★★★ PROFESIONAL	PROXIMAMENTE	21%			50	4009317221401
	CUT-FIX® RED-LINE, DISCOS DE CORTE DIAMANTE Borde de corte cerrado, forma turbo, espesor 7 mm, para mármol, ladrillos huecos, tejas de hormigón, materiales cerámicos, baldosas.	49797140	Ø 115 X 2,1 MM	★★★★★ EXPERT	PROXIMAMENTE	21%			50	4009317971405
	AGGRESO-FLEX® BLACK-LINE DISCOS DE CORTE DIAMANTE Borde de corte segmentado, forma turbo, espesor 10 mm, para un uso duradero profesional con elevado rendimiento de corte, para granito, elementos de hormigón, hormigón lavado, todas las piedras naturales y sintéticas.	49723140	Ø 115 X 1,9 MM	★★★★★ PROFESIONAL	PROXIMAMENTE	21%			50	4009317231400
	CUT-FIX® GREEN-LINE, DISCOS DE CORTE DIAMANTE Borde de corte segmentado, forma turbo, espesor de 7 mm, para un elevado rendimiento de corte, para ladrillos, bloques de hormigón, clinker.	49798140	Ø 115 X 1,6 MM	★★★★★ EXPERT	PROXIMAMENTE	21%			50	4009317981404
	SETS DE DISCOS DE CORTE PARA MAMPOSTERIA Juego de 3 Discos de corte de DIAMANTE, Segmentado, Liso y Turbo 115 x 22 mm, máximo revoluciones 13300	49797080	SETS DE 3 DISCOS DE CORTE Ø115mm	★★★ CLASSIC	\$ 18.181,82	21%			40	4009317970804

	DISCOS DE CORTE DIAMANTE SILVER LINE Carburo de tungsteno en Ø de 115, ideal para baldosas y cerámica.	49725170	115 MM X 1,9 MM	★★★★ CLASSIC	\$ 6.115,70	21%			100	
	SILVER Line. Discos de corte diamantados CONTINUO Para cortes finos y limpios de tejas, bloques huecos, tejas de hormigón y cerámica.	49725770	180 mm x 2,2 mm	★★★★ CLASSIC	PROXIMAMENTE	21%				
	DISCO DE CORTE DE DIAMANTE CONTINUO 230 MM Disco de corte de diamante fino. Alta calidad y larga vida. Cortes finos y limpio. Aplicación en azulejos, bloques huecos, tejas de hormigón, cerámicos	49725870	230 mm	★★★★ CLASSIC	\$ 25.702,48	21%			10	4009317258704
	DISCO DIAMANTADO TURBO 115 MM Disco de corte de diamante turbo. Alta calidad y extremadamente larga vida útil. Cortes limpios y de alta calidad. Aplicación en azulejos, cerámica y travertinos	49797170	115 mm	★★★★ CLASSIC	\$ 5.950,41	21%			50	4009317971702
	DISCO DIAMANTADO TURBO 180 MM Disco de corte de diamante turbo. Alta calidad y extremadamente larga vida útil. Cortes limpios y de alta calidad. Aplicación en azulejos, cerámica y travertinos	49797770	180 mm	★★★★ CLASSIC	PROXIMAMENTE	21%			50	4009317977704
	DISCO DE CORTE DE DIAMANTE TURBO 230 MM Disco de corte de diamante turbo. Alta calidad y extremadamente larga vida útil. Cortes limpios y de alta calidad. Aplicación en azulejos, cerámica y travertinos	49797870	230 mm	★★★★ CLASSIC	\$ 25.619,83	21%			10	4009317978701
	DISCO DIAMANTE PORCELANICO Disco de corte diamantado de 230 mm de diámetro, 2,0 mm. Borde de corte turbo soldado con láser de 7 mm u 8 mm de ancho y rematado con diamantes de alta calidad. Para corte limpio de azulejos, mármol y gres porcelánico.	49727570	125 mm	★★★★ CLASSIC	\$ 18.264,46	21%			10	4009317275701
		49727870	230 mm		\$ 64.380,17	21%			10	4009317278702
	DISCO SEGMENTADO 115 MM Discos de corte DIAMANT, borde de corte segmentado, espesor 7 mm, para un alto rendimiento de corte, para ladrillos, bloques de hormigón, ladrillos de clinker, para todas las amoladoras angulares disponibles	49796170	115 mm	★★★★ CLASSIC	\$ 5.867,77	21%			50	4009317961703
	DISCO DE CORTE TURBO SEGMENTADO 180 MM Discos de corte DIAMANTADO, borde de corte segmentado, forma turbo, para un elevado rendimiento de corte, para ladrillos, bloques de hormigón, clinker, para todas las amoladoras angulares	49796770	180 mm	★★★★ CLASSIC	\$ 18.347,11	21%			25	4009317967705
	DISCO DE CORTE DE DIAMANTE SEGMENTADO TURBO 230 MM Borde de corte segmentado, forma turbo, para un elevado rendimiento de corte, para ladrillos, bloques de hormigón, clinker, para todas las amoladoras angulares	49796870	230 mm	★★★★ CLASSIC	\$ 23.388,43	21%			10	4009317968702
	DISCO PARA SIERRA CIRCULAR 184 MM x 16 MM	49586142	24 dientes, ancho de corte 2,4mm	★★★★ CLASSIC	\$ 11.322,31	21%			10	4009315861425
		49586151	40 dientes, ancho de corte 2,4mm		\$ 14.297,52	21%			10	4009315861517
		49586161	60 dientes, ancho de corte 2,4mm		\$ 17.438,02	21%			10	4009315861616
	DISCO PARA SIERRA CIRCULAR Con ranuras patentadas para un mayor y mejor rendimiento, revestida de carburo de tungsteno. Para madera maciza, tableros aglomerados recubiertos, tableros de carpintero, tableros aglomerados y paneles de fibras duras así como plásticos reforzados por fibras de vidrio. Corte fino, hasta 7000 r.p.m. máximo.	49586191	184 mm x 16mm 24 Dientes. X 2 UNIDADES	★★★★ CLASSIC	\$ 22.148,76	21%	\$25.570,00	\$31.963,00	10	4009315861913
		49586192	184 mm x 16mm 40 Dientes. X 2 UNIDADES		\$ 26.611,57	21%	\$30.710,00	\$38.388,00	10	4009315861920
	DISCOS DE CORTE 210MM PARA MADERA	4502048	Diámetro 210 mm / Diámetro interno 30 mm / Espesor 2,5 mm / Número de dientes: 24. Accesorio - TC-MS 216 y TC-SM 216		\$ 19.338,84	21%			1	4006825456004
		4311109	Diámetro 210mm, eje de 30mm, grosor 1,8mm 40 dientes Para TE-MS 18/210		\$ 42.644,63	21%			1	4006825635324
		49587861	Diámetro 210 mm /eje 30 mm / grosor 2,5 mm / 48 dientes Para TC- MS 216 de carburo de tungsteno	★★★★★ PROFESSIONAL	\$ 25.785,12	21%			1	4009315878614
		49587862	Diámetro 210 mm /eje 30 mm / grosor 2,5 mm / 64 dientes Para TC- MS 216 de carburo de tungsteno		\$ 34.793,39	21%			1	4009315878621
		49587811	Diámetro 210 mm /eje 30 mm / grosor 1,4 mm / 100 dientes Para TC- MS 216		\$ 76.363,64	21%			1	4009315878119



















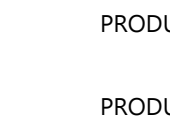







	HOJAS DE SIERRA 250 MILIMETROS	49589341	Diámetro 250 mm / Diámetro interno 30 mm / Espesor 3,2 mm / Número de dientes: 24 de carburo de tungsteno	★★★ CLASSIC	\$ 29.752,07	21%			1	4009315893419
		49589351	Diámetro 250 mm / Diámetro interno 30 mm / Espesor 3,2 mm / Número de dientes: 48 de carburo de tungsteno		\$ 36.776,86	21%			1	4009315893518
		49589552	Diámetro 250 mm / Diámetro interno 30 mm / Espesor 3,2 mm / Número de dientes: 60 de carburo de tungsteno		\$ 39.586,78	21%			1	4009315895529
		49589311	Diámetro 250 mm /Diámetro interno 30mm/ Espesor 1,6 mm / Numero de dientes 80	★★★★★ PROFESSIONAL	\$ 70.661,16	21%			1	4009315893112
		49589300	Diámetro 250 mm /Diámetro interno 30mm/ Espesor 1,6 mm / Numero de dientes 120		\$ 80.578,51	21%			1	4009315893006
	JUEGOS DE HOJAS DE SIERRA 250 MM Juego hojas de sierra de carburo de alta calidad, Las hojas de sierra tienen un diámetro de 250 x 30 mm. Las hojas de sierra se pueden utilizar hasta un máximo de 7600 min-	49589305	Diámetro de 250 x 30 mm. Incluye 1 hoja de sierra de 24 dientes , 1 hoja de sierra de 60 dientes	★★★ CLASSIC	\$ 70.909,09	21%	\$81.720,00	\$102.150,00	10	4009315893051
		49589306	Diámetro de 250 x 30 mm, 1 hoja de sierra de 24 dientes , 1 hoja de 42 dientes , 1 hoja de 60 dientes		\$ 88.347,11	21%	\$101.800,00	\$127.250,00	10	4009315893068
	ANILLOS REDUCTORES PARA HOJAS DE SIERRA CIRCULAR La reducción de los anillos para todas las hojas de sierra comunes con los agujeros de Ø 20 mm a Ø 40 mm.	49582016	DE 20 A 16 MM	★★★★★ PROFESSIONAL	PROXIMAMENTE	21%			200	4009315820163
		49583016	DE 30 A 16 MM		PROXIMAMENTE	21%			200	4009315830162
		49583020	DE 30 A 20 MM		PROXIMAMENTE	21%			200	4009315830209
PRODUCTO EN LISTA EINHELL. VER AHÍ PARA MAS DETALLES	49575915	JUEGO DISCOS DE CORTE Ø89		★★★★★ PROFESSIONAL	\$ 24.462,81	21%				
PRODUCTO EN LISTA EINHELL. VER AHÍ PARA MAS DETALLES	49583354	DISCO DE CORTE PARA MADERA Ø150 16D			\$ 31.570,25	21%				
PRODUCTO EN LISTA EINHELL. VER AHÍ PARA MAS DETALLES	49584754	DISCO DE CORTE PARA MADERA Ø165 24D			\$ 31.983,47	21%				
PRODUCTO EN LISTA EINHELL. VER AHÍ PARA MAS DETALLES	49586654	DISCO DE CORTE PARA MADERA Ø190 30D			\$ 54.958,68	21%				
PRODUCTO EN LISTA EINHELL. VER AHÍ PARA MAS DETALLES	49583311	DISCO DE CORTE PARA MADERA Ø150 100D			\$ 37.190,08	21%				
PRODUCTO EN LISTA EINHELL. VER AHÍ PARA MAS DETALLES	49584511	DISCO DE CORTE PARA MADERA Ø160 100D			\$ 38.677,69	21%				
PRODUCTO EN LISTA EINHELL. VER AHÍ PARA MAS DETALLES	49796570	DISCO DIAMANTADO SEGMENTADO 125MM		★★★ CLASSIC	\$ 11.074,38	21%				
PRODUCTO EN LISTA EINHELL. VER AHÍ PARA MAS DETALLES	49568302	CUCHILLA PARA CEPILLO 82MM		★★★★★ PROFESSIONAL	\$ 21.322,31	21%				
PRODUCTO EN LISTA EINHELL. VER AHÍ PARA MAS DETALLES	49586111	DISCO CORTE PARA MADERA 184MM 100D			\$ 56.198,35	21%				
PRODUCTO EN LISTA EINHELL. VER AHÍ PARA MAS DETALLES	49586957	DISCO DE CORTE PARA MADERA 190MM 30D		★★★★ EXPERT	\$ 26.198,35	21%				
PRODUCTO EN LISTA EINHELL. VER AHÍ PARA MAS DETALLES	49490985	CEPILLO DE MOLIENDA 180 mm		KWB	\$ 75.289,26	21%				
PRODUCTO EN LISTA EINHELL. VER AHÍ PARA MAS DETALLES	49081509	BANDA DENTADA SIN FIN 2320			\$ 41.487,60	21%				
PRODUCTO EN LISTA EINHELL. VER AHÍ PARA MAS DETALLES	49081505	BANDA DENTADA SIN FIN 1400			\$ 24.793,39	21%				
PRODUCTO EN LISTA EINHELL. VER AHÍ PARA MAS DETALLES	49081506	BANDA DENTADA SIN FIN 1712			\$ 29.008,26	21%				
PRODUCTO EN LISTA EINHELL. VER AHÍ PARA MAS DETALLES	49568602	CUCHILLAS CEPILLO DE BANCO			\$ 68.016,53	21%				
PRODUCTO EN LISTA EINHELL. VER AHÍ PARA MAS DETALLES	49797750	DISCO DIAMANTADO TURBO Ø 200		\$ 31.157,02	21%					

IMAGEN	DESCRIPCION	CODIGO	MEDIDAS	CATEGORIA	Precio lista \$ARS	% IVA	Precio Sugerido IVA incluido	PVP Publicaciones Premium	BULTO CERRADO	EAN
	DISCOS DE LÁMINAS ABRASIVAS, TRABAJO EN METALES CUT-FIX CIRCONIO Disco de láminas abrasivas para trabajo en metales, grano abrasivo circonio-corindón, elevado número de láminas para una superficie abrasiva óptima, para el uso profesional duradero, para todas las amoladoras angulares corrientes de venta en el comercio con velocidad periférica de 80m/s.	49795524	115 MM CUT-FIX GR 40	***** PROFESIONAL	\$ 2.066,12	21%			100	4009317955245
		49795526	115 MM CUT-FIX GR 60		\$ 2.066,12	21%			100	4009317955269
		49795528	115 MM CUT-FIX GR 80		\$ 2.066,12	21%			100	4009317955283
		49795530	115 MM CUT-FIX GR 100		\$ 2.066,12	21%			100	4009317955306
		49795531	115 MM CUT-FIX GR 120		\$ 2.066,12	21%			100	4009317955313
	DISCOS DE LÁMINAS ABRASIVAS, TRABAJO EN METALES CUT-FIX - CORINDON Disco de láminas abrasivas para trabajo en metales, grano abrasivo circonio-corindón, elevado número de láminas para una superficie abrasiva óptima, para el uso profesional duradero, para todas las amoladoras angulares corrientes de venta en el comercio con velocidad periférica de 80m/s.	49794040	115 MM CUT-FIX GR 40	*** CLASSIC	\$ 1.404,96	21%			100	4009317940401
		49794060	115 MM CUT-FIX GR 60		\$ 1.404,96	21%			100	4009317940609
		49794080	115 MM CUT-FIX GR 80		\$ 1.404,96	21%			100	4009317940807
		49794100	115 MM CUT-FIX GR 100		\$ 1.404,96	21%			100	4009317941002
		49794120	115 MM CUT-FIX GR 120		\$ 1.404,96	21%			100	4009317941200
	DISCO DE LIJA Ø 125 PARA CON SISTEMA QUICK-STICK TE-XS 28, RS 40, RS 18LI LIJA PARA METAL Y MADERA	49491900	surtidos X 5 UNIDADES QS. 2 x 40, 2 x 120, 1 x 240	***** PROFESIONAL	\$ 4.628,10	21%			6	4009314919004
		49491904	QS 125/40 x 5 unidades		\$ 4.628,10	21%			6	4009314919042
		49491906	QS 125/60 x 5 unidades		\$ 4.628,10	21%			6	4009314919066
		49491908	QS 125/80 x 5 unidades		\$ 4.628,10	21%			6	4009314919080
		49491912	QS 125/120 x 5 unidades		\$ 4.628,10	21%			6	4009314919127
		49491918	QS 125/180 x 5 unidades		\$ 4.628,10	21%			6	4009314919189
		49491924	QS 125/240 x 5 unidades		\$ 4.628,10	21%			6	4009314919240
		49491932	QS 125/320 x 5 unidades		\$ 4.380,17	21%			6	4009314919325
		49491970	Pack x 25 unidades 9 x 60, 8 x 120, 8 x 180		\$ 11.570,25	21%			6	4009314919707
			QUICK-STICK DISCOS ABRASIVOS, MADERA Y LACA, MODELO SILBER-PLATA, Ø 125 MM, PERFORADO modelo Silber-plata, corindón, recubierto de óxido de aluminio.		49495904	Ø 125 - Grano 40	***** PROFESIONAL	\$ 4.876,03	21%	
49495906	Ø 125 - Grano 60			\$ 4.958,68	21%				6	4009314959062
49495908	Ø 125 - Grano 80			\$ 4.380,17	21%				6	4009314959086
49495912	Ø 125 - Grano 120			\$ 4.214,88	21%				6	4009314959123
	SET DE 30 LIJAS Ø 125 MM Set de 30 lijas 125mm, 20 discos de corindón para madera y metal, 6 para maderas y laca y 4 de carburo de silicio adecuados para proyectos que involucran más metales, cerámica y materiales minerales,	49491985	SET DE 30 LIJAS Ø 125 MM	*** CLASSIC	\$ 13.884,30	21%	\$15.980,00	\$19.975,00	6	4009314919851
	LIJAS REDONDAS PERFORACION UNIVERSAL (SET DE 5 UNIDADES) Discos de papel de lija para lijadoras excéntricas de gran vida útil, revestidos de corindón, óxido de aluminio y sistema de sujeción Quick Stick con grados de granulación de 40, 60, 80, 120, 180 y 240. Diámetro de 125 mm. Con perforación universal y revestimiento antiestático que impide la acumulación de polvo de lijado. Para el mecanizado de madera, madera barnizada, metal, metal barnizado y piel.	49490704	Ø 125 - Grano 40	***** PROFESIONAL	\$ 11.404,96	21%			6	4009314907049
		49490706	Ø 125 - Grano 60		\$ 11.404,96	21%			6	4009314907063
		49490708	Ø 125 - Grano 80		\$ 11.404,96	21%			6	4009314907087
		49490712	Ø 125 - Grano 120		\$ 11.322,31	21%			6	4009314907124
		49490718	Ø 125 - Grano 180		\$ 11.322,31	21%			6	4009314907186
		49490724	Ø 125 - Grano 240		\$ 10.826,45	21%			6	4009314907247
			REJILLAS ABRASIVAS Ø 125 MM 5 Rejillas abrasivas de fibra de vidrio. Para alisar desnivel grueso y la laca acrílica, el óxido. Aplicable para máquinas con succión. Larga duración		49491308	Ø 125 - Grano 80	***** PROFESIONAL	\$ 6.363,64	21%	
49491312	Ø 125 - Grano 120			\$ 6.363,64	21%				200	4009314913125
49491322	Ø 125 - Grano 220			\$ 6.363,64	21%				250	4009314913224
	REJILLAS ABRASIVAS Ø 225 MM 5 Rejillas abrasivas de fibra de vidrio. Para alisar desnivel grueso y la laca acrílica, el óxido. Aplicable para máquinas con succión. Larga duración	49491508	REJILLA ABRASIVA Ø 225MM, GR 80	***** PROFESIONAL	\$ 16.033,06	21%			80	4009314915082
		49491512	REJILLA ABRASIVA Ø 225MM, GR 120		\$ 16.033,06	21%			100	4009314915129
		49491522	REJILLA ABRASIVA Ø 225MM, GR 220		\$ 16.033,06	21%			100	4009314915228



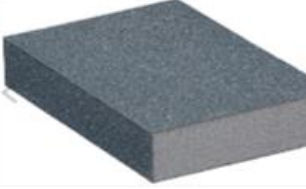

	LJA PARA MULTIHERRAMIENTA CON SISTEMA QUICK-STICK LJA PARA METAL Y MADERA 	49492800	QS 2 x 40, 1 x 120, 2 x 240 (5 unidades)	\$ 3.471,07	21%			6	4009314928006
		49492804	QS GR 40 (5 unidades)	\$ 3.471,07	21%			6	4009314928044
		49492806	QS GR 60 (5 unidades)	\$ 3.471,07	21%			6	4009314928068
		49492808	QS GR 80 (5 unidades)	\$ 3.471,07	21%			6	4009314928082
		49492812	QS GR 120 (5 unidades)	\$ 3.719,01	21%			6	4009314928129
		49492818	QS GR 180 (5 unidades)	\$ 3.719,01	21%			6	4009314928181
		49492824	QS GR 240 (5 unidades)	\$ 3.719,01	21%			6	4009314928242
		49492832	QS GR 320 (5 unidades)	\$ 3.388,43	21%			6	4009314928327
		49492840	QS GR 400 (5 unidades)	\$ 3.553,72	21%			6	4009314928402
	LJA DELTA PARA TE- XS 28 CON SISTEMA QUICK-STICK LJA PARA MADERA Y METAL 	49493404	GR 40 (5 unidades)	\$ 5.371,90	21%			6	4009314934045
		49493406	GR 60 (5 unidades)	\$ 5.371,90	21%			6	4009314934069
		49493408	GR 80 (5 unidades)	\$ 5.371,90	21%			6	4009314934083
		49493412	GR 120 (5 unidades)	\$ 4.628,10	21%			6	4009314934120
		49493418	GR 180 (5 unidades)	\$ 4.628,10	21%			6	4009314934182
		49493424	GR 240 (5 unidades)	\$ 4.628,10	21%			6	4009314934243
	SET DE LIJAS	49493470	SET Lijas Delta sistema Quick Stick GR. 4 x 60, 4 x 120, 4 x 180 (12 unidades)	\$ 8.677,69	21%			45	4009314934700
	LJA DELTA PARA TE-OS 18 LI CON SISTEMA QUICK-STICK LJA PARA MADERA Y METAL 	49496104	GR 40 (5 unidades)	\$ 5.371,90	21%			6	4009314961041
		49496106	GR 60 (5 unidades)	\$ 5.371,90	21%			6	4009314961065
		49496108	GR 80 (5 unidades)	\$ 5.371,90	21%			6	4009314961089
		49496112	GR 120 (5 unidades)	\$ 5.371,90	21%			6	4009314961126
		49496118	GR 180 (5 unidades)	\$ 5.371,90	21%			6	4009314961188
		49496124	GR 240 (5 unidades)	\$ 4.793,39	21%			6	4009314961249
	SET DE LIJAS	49496170	SET LIJAS 4 x Grano 60 - 4 x Grano 120- 4 x Grano 180	\$ 8.016,53	21%			6	4009314961706
	HOJA DE LJA 115 X 230 MM CON SISTEMA QUICK-STICK LJA PARA MADERA Y METAL 	49818904	GR 40 115 X 230 mm (5 unidades)	\$ 5.950,41	21%			5	4009318189045
		49818908	GR 80 115 X 230 mm (5 unidades)	\$ 5.454,55	21%			5	4009318189083
		49818912	GR 120 115 X 230 mm (5 unidades)	\$ 5.289,26	21%			5	4009318189120
		49818918	GR 180 115 X 230 mm (5 unidades)	\$ 5.289,26	21%			5	4009318189182
		49818975	Set de 15 unidades 230x115mm (5 grano 40, 5 grano 80 y 5 grano 120).	\$ 14.462,81	21%			1	4009318189755
	LJA DE BANDA 75 x 533 LJA PARA MADERA Y METAL 	49912502	GR 24 (3 unidades)	\$ 15.619,83	21%			3	4009319125028
		49912504	GR 40 (3 unidades)	\$ 7.933,88	21%			3	4009319125042
		49912506	GR 60 (3 unidades)	\$ 7.520,66	21%			3	4009319125066
		49912508	GR 80 (3 unidades)	\$ 7.520,66	21%			3	4009319125080
		49912510	GR 100 (3 unidades)	\$ 6.942,15	21%			3	4009319125103
		49912512	GR 120 (3 unidades)	\$ 6.942,15	21%			3	4009319125127
		49912515	GR 150 (3 unidades)	\$ 6.942,15	21%			3	4009319125158
		49912524	GR 240 (3 unidades)	\$ 7.107,44	21%			3	4009319125240















	LIJA DE BANDA 75 x 457 LIJA PARA MADERA Y METAL 	49901904	GR 40 (10 unidades)	***** PROFESIONAL	\$ 24.710,74	21%			32	4009319019044
		49901906	GR 60 (10 unidades)		\$ 24.214,88	21%			32	4009319019068
		49901908	GR 80 (10 unidades)		\$ 23.471,07	21%			32	4009319019082
	PLATO DE APOYO PARA AMOLADORA Plato de apoyo adherente, con capa adhesiva sistema Quick Stick, para discos de papel abrasivo con dorso de terciopelo, para el cambio rápido y sin herramientas dde los discos abrasivos	49488014	Ø 125 MM	***** PROFESIONAL	\$ 17.603,31	21%			6	4009314880144
	QUICK-STICK PLATO DE APOYO ADHESIVO PARA TALADRO Plato de apoyo adherente, con capa adhesiva sistema Quick Stick, para discos de papel abrasivo con dorso de terciopelo para el cambio rápido y sin herramientas dde los discos abrasivos.	49488000	Ø125MM	***** PROFESIONAL	\$ 13.966,94	21%			6	4009314880007
	PLATO PARA AMOLADORA Y TALADRO CON SISTEMA QUICK STICK	49487014	PLATO PARA AMOLADORA Ø115mm	***** PROFESIONAL	\$ 16.859,50	21%			6	4009314870145
		49487000	PLATO PARA TALADRO Ø115mm		\$ 16.446,28	21%			6	4009314870008
	PLATO DE APOYO PARA TALADRO CON ARTICULACIÓN ESFÉRICA Con articulación esférica bloqueable para una adaptación óptima de la superficie abarsiva a la pieza a trabajar permite un lijado con vibraciones reducidas también en superficies grandes. Con el sistema QUIKC STICK para el agarre de los discos de papel de lija para un cambio rápido y sin herramientas.	49482410	Ø125 MM	***** PROFESIONAL	\$ 37.685,95	21%			1	4009314824001
	DISCOS PARA PLATO DE AMOLADORA CON SISTEMA QUICK-STICK 	49487310	QS 115 mm 120 K SB (10 unidades)	***** PROFESIONAL	\$ 6.198,35	21%			6	4009314873108
		49487320	QS 115 mm 80 K SB (10 unidades)		\$ 6.198,35	21%			6	4009314873207
		49487330	QS 115 mm 40 K SB (10 unidades)		\$ 6.694,21	21%			6	4009314873306
		49487300	QS 115 mm surtido 3 x 40, 4 x 80, 3 x 120 (10 unidades)		\$ 6.198,35	21%			6	4009314873009
	QUICK-STICK DISCOS ABRASIVOS, MADERA Y METAL, CORINDÓN PURO, Ø 125 MM Discos abrasivos, Ø 125 mm, MADERA Y METAL, corindón puro, recubierto de óxido de aluminio, ligado con resina sintética maciza, material de soporte reforzado, con dorso de terciopelo, para el empleo en lijadoras excéntricas en todas las taladradoras, para el lijado de metal y madera, pintura, laca, masilla, piedra y plástico. 	49488300	Ø 125 MM. 2 x 40, 2 x 80, 2 x 120	***** PROFESIONAL	\$ 4.793,39	21%			6	4009314883008
		49488310	Ø 125 MM GR 120 (5 unidades)		\$ 4.049,59	21%			6	4009314883107
		49488320	Ø 125 MM GR 80 (5 unidades)		\$ 4.132,23	21%			6	4009314883206
		49488330	Ø 125 MM GR 40 (5 unidades)		\$ 4.710,74	21%			6	4009314883305
	LIJAS PARA LA TC-PE 150 CON SISTEMA QUICK STICK 	49492004	QS, Ø 150 mm, Grano 40 (5 unidades)	***** PROFESIONAL	\$ 7.851,24	21%			6	4009314920048
		49492006	QS, Ø 150 mm, Grano 60 (5 unidades)		\$ 7.107,44	21%			6	4009314920062
		49492008	QS, Ø 150 mm, Grano 80 (5 unidades)		\$ 7.107,44	21%			6	4009314920086
		49492012	QS, Ø 150 mm, Grano 120 (5 unidades)		\$ 6.611,57	21%			6	4009314920123
		49492018	QS, Ø 150 mm, Grano 180 (5 unidades)		\$ 6.611,57	21%			6	4009314920185
		49492024	QS, Ø 150 mm, Grano 240 (5 unidades)		\$ 6.280,99	21%			6	4009314920246
		49492070	25 Discos abrasivos QS, Ø 150 mm, 9 x 60, 8 x 120, 8 x 180		\$ 15.123,97	21%			50	4009314920703
	ESPONJAS ABRASIVAS Eponja abrasiva con un lado angular y un lado redondo- Revestimiento de óxido de aluminio. En las dimensiones de 100 x 70 x 26 mm y grados de granulación medio, fino y superfino para trabajos de lijado en seco y húmedo, incluso en lugares de difícil acceso.	49088900	SET DE 3 ESPONJAS ABRASIVAS REDONDAS Y ANGULARES EN GRADOS DE GRANULACIÓN MEDIO, FINO Y SUPERFINO	***** PROFESIONAL	\$ 9.669,42	21%			8	4009310889004







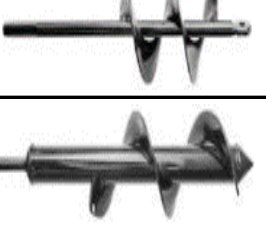



	ESPONJA DE LIJADO MADERA Y METAL Esponja de lijado, MADERA y METAL, carburo de silicio de 2 lados rociado, 125 x 100 x 10 mm, portador de espuma de poliuretano altamente flexible, resina sintética adherida, se puede usar en seco y húmedo. La abrasión abrasiva se puede lavar. Larga vida útil, especialmente adecuada para lijar superficies moldeadas. Para eliminar el óxido, pintura. Para limpiar y lijar pintura de resina sintética y pintura acrílica para repintar.	49089000	3 Esponjas Lijadoras , surtido	***** EXPERT	\$ 5.041,32	21%				4009310890000
		49089010	3 Esponjas Lijadoras Fina		\$ 4.380,17	21%			4009310890109	
		49089020	3 Esponjas Lijadoras Mediana		\$ 4.380,17	21%			4009310890208	
		49089030	3 Esponjas Lijadoras Gruesa		\$ 4.545,45	21%			4009310890307	
	ESPONJA ABRASIVA MADERA Y METAL Esponja abrasiva, Larga durabilidad, especialmente adecuado para lijar superficies con formas, para eliminar óxido y pintura, barniz y para trabajos de amolado y limpieza.	49089122	FINA	***** EXPERT	\$ 38.925,62	21%				4009310891229
		49089132	MEDIA		\$ 41.735,54	21%			4009310891328	
	ESPONJA ABRASIVA, LACA Y COCHE, RESISTENTE AL AGUA Esponja abrasiva, LACA Y COCHE, se puede utilizar mojado y seco. Larga vida, especialmente adecuada para lijar superficies con forma. Para eliminar el óxido, pintar. Para moler en vehículos de motor y motocicletas.	49089212	FINO	***** EXPERT	\$ 40.165,29	21%				4009310892127
		49089222	MEDIO		\$ 40.165,29	21%			4009310892226	
		49089232	GRUESO		\$ 40.165,29	21%			4009310892325	
	ESPONJA ABRASIVA, AUTO-SCHLEIFIX, LACA Y COCHE, RESISTENTE AL AGUA Esponja abrasiva, LACA Y COCHE, recubierta en 4 lados, 100 x 70 x 26 mm, carburo de silicio, material de soporte de espuma muy flexible de poliuretano, se puede utilizar mojado y seco.	49089211	FINO	***** EXPERT	\$ 1.487,60	21%				4009310892110
		49089221	MEDIO		\$ 1.818,18	21%			4009310892219	
	ESPONJA ABRASIVA UNI-SCHLEIFIX MADERA Y METAL Esponja abrasiva, MADERA & METAL, recubierta en 4 lados por óxido de aluminio, 100 x 70 x 26 mm, corindón, cada lado estrecho y cada lado estrecho con grano simple de dos tipos diferentes, material de soporte de espuma muy flexible de poliuretano, ligado por resina sinté. Larga durabilidad, especialmente adecuado para lijar superficies con formas, para eliminar óxido y pintura, barniz y para trabajos de amolado y limpieza.	49089111	FINO	***** EXPERT	\$ 1.487,60	21%				4009310891113
		49089121	FINO, MEDIO		\$ 1.487,60	21%			4009310891212	
		49089131	MEDIO, GRUESO		\$ 1.487,60	21%			4009310891311	
PRODUCTO EN LISTA EINHELL. VER AHÍ PARA MAS DETALLES	49817980	LIJAS 93 X 186	***** PROFESSIONAL	\$ 8.842,98	21%					
PRODUCTO EN LISTA EINHELL. VER AHÍ PARA MAS DETALLES	49492104	LIJA PARA LIJADORA TELESCOPICA G40		\$ 15.867,77	21%					
PRODUCTO EN LISTA EINHELL. VER AHÍ PARA MAS DETALLES	49492108	LIJA PARA LIJADORA TELESCOPICA G80		\$ 15.123,97	21%					
PRODUCTO EN LISTA EINHELL. VER AHÍ PARA MAS DETALLES	49492112	LIJA PARA LIJADORA TELESCOPICA G120		\$ 15.123,97	21%					
PRODUCTO EN LISTA EINHELL. VER AHÍ PARA MAS DETALLES	49492118	LIJA PARA LIJADORA TELESCOPICA G180		\$ 15.867,77	21%					
PRODUCTO EN LISTA EINHELL. VER AHÍ PARA MAS DETALLES	49490965	SET DE 15 PIEZAS DW 180	***** KWB	\$ 25.950,41	21%					
PRODUCTO EN LISTA EINHELL. VER AHÍ PARA MAS DETALLES	49490905	DISCOS ABRASIVOS 180 mm		\$ 8.429,75	21%					
PRODUCTO EN LISTA EINHELL. VER AHÍ PARA MAS DETALLES	49507535	PIEDRA DE AFILAR GRUESO 150 mm		\$ 13.388,43	21%					
PRODUCTO EN LISTA EINHELL. VER AHÍ PARA MAS DETALLES	49910805	CINTA DE LIJADO PARA TH-US 240		\$ 10.661,16	21%					
PRODUCTO EN LISTA EINHELL. VER AHÍ PARA MAS DETALLES	49507465	PIEDRA DE AFILAR FINO 150 mm		\$ 12.727,27	21%					
PRODUCTO EN LISTA EINHELL. VER AHÍ PARA MAS DETALLES	49507435	PIEDRA DE AFILAR DE AFILAR GRUESO 150 mm		\$ 12.727,27	21%					
PRODUCTO EN LISTA EINHELL. VER AHÍ PARA MAS DETALLES	49507565	PIEDRA 150 mm		\$ 21.487,60	21%					
PRODUCTO EN LISTA EINHELL. VER AHÍ PARA MAS DETALLES	49507765	PIEDRA DE AFILAR FINO 200 mm		\$ 25.454,55	21%					
PRODUCTO EN LISTA EINHELL. VER AHÍ PARA MAS DETALLES	49507735	PIEDRA DE AFILAR GRUESO 200 mm		\$ 25.454,55	21%					
PRODUCTO EN LISTA EINHELL. VER AHÍ PARA MAS DETALLES	49492074	LIJA 150 mm PARA TC-US 400		\$ 1.652,89	21%					
PRODUCTO EN LISTA EINHELL. VER AHÍ PARA MAS DETALLES	49914605	LIJA DE BANDA PARA TC-US 400		\$ 19.834,71	21%					

VARIOS Y BRICOLAGE

INICIO ↑

IMAGEN	DESCRIPCION	CODIGO	MEDIDAS	CATEGORIA	Precio lista \$ARS	% IVA	Precio Sugerido IVA incluido	PVP Publicaciones Premium	BULTO CERRADO	EAN
	SOPORTE PARA TALADRO Soporte de columna móvil, para taladradoras con cuello europeo de Ø 43 mm de sujeción, dirección giratoria de 2 columnas, 90-45°, para el taladrado horizontal y angular, ajuste continuo de profundidad, planos rectos para perforaciones en serie de una línea, ranura en V integrada para la fijación segura de materiales redondos.	49778400	Para taladrados de Ø 43 mm de sujeción, dirección giratoria de 2 columnas, 90-45°	***** EXPERT	\$ 57.285,07	11%	\$60.320,00	\$75.400,00	6	4009317784005
	SOPORTE PARA TALADRO PROFESIONAL Para taladros de Ø 43 mm. Base de la placa de fundición gris de 175 x 210 mm con rendijas de sujeción para mordaza. Altura total 500 mm, columna hexagonal giratoria en 360°, columnas de Ø 34 mm, alcance de 130 mm.	49777800	Base de la placa de fundición gris de 175 x 210 mm. Altura total 500 mm, columna hexagonal giratoria en 360°, columnas de Ø 34 mm, alcance de 130 mm.	***** PROFESIONAL	\$ 138.009,05	11%	\$145.220,00	\$181.525,00	2	4009317778004
	TORNILLO DE BANCO DE ARTICULACIÓN ESFÉRICA Con regulación rápida, mordazas protectoras de goma separadas, el dispositivo de sujeción completo puede inclinarse y girarse sin escalones, sin tener que desmontar la pieza de trabajo.	49776900	ANCHURA MORDAZA 75 mm. ANCHO 60 mm	***** EXPERT	\$ 69.173,55	21%	\$79.670,00	\$99.588,00	10	4009317769002
	MORDAZA DE PRECISION Mordaza de acero, templadas, para trabajos de taladrado y fresado, con mordazas para la sujeción vertical también de materiales redondos, adicionalmente, las mordazas están desplazadas para poder sujetar con seguridad también materiales más finos, el cuerpo base tiene dos ranuras de sujeción con las que el torno puede sujetarse con seguridad a la bancada de la máquina.	49777006	63 mm templadas, con husillo de apriete para trabajos de taladrado y fresado, para la sujeción vertical también de materiales redondos	***** PROFESIONAL	\$ 122.479,34	21%	\$141.120,00	\$176.400,00	7	4009317770060
	RECORTADORA DOBLE FILO	49020300	RECORTADORA DE CANTOS DE MELAMINA DOBLE FILO	***** PROFESIONAL	\$ 36.363,64	21%			70	4009310203008
		49020310	CUCHILLAS DE REPUESTO PARA RECORTADORA DE CANTOS		\$ 18.677,69	21%			100	4009310203107
	BUSCADOR DE CENTRADO KWB CON LÁPIZ Y ESCALA MÉTRICA COMO AYUDA DE MARCADO DE 1...20 MM. Apto para la determinación rápida del centro de una pieza de trabajo en tablas, listones, etc. o una inclinación. Siguiendo tres pasos sencillos es posible dibujar líneas exactamente centradas	49757800	MARCADOR DE CENTRADO	***** PROFESIONAL	\$ 14.793,39	21%			3	4009317578000
	PLANTILLA GUIA CENTRADOR PARA TALADRAR 12 UNIDADES Plantilla para taladrar, diámetros de 4, 5, 6, 8, 10 y 12 mm. Garantiza perforaciones en ángulo recto y previene el desvío de la mecha. Una ranura en V de 90° amplía el rango de aplicación para perforación en un ángulo de 45 grados en bordes.	49757910	PLANTILLA PARA TALADRAR ANGULOS POR 12 UNIDADES	***** PROFESIONAL	\$ 152.066,12	21%			4	4009317579106
	FALSA ESCUADRA KWB CON BISECTRIZ Con la falsa escuadra kwb se transfieren ángulos desde una pieza de trabajo a otras piezas de trabajo. La bisectriz permite el ajuste perfecto de la sierra de corte a inglete.	49061400	FALSA ESCUADRA KWB CON BISECTRIZ	***** PROFESIONAL	\$ 28.181,82	21%			3	4009310614002
	SARGENTO PARA INGLETES Sargento para ingletes, Auxiliar de montaje, para distintos grosores del material, para trabajos rápidos y sencillos, sujeta todos los materiales, gracias a la posición girable del husillo y de las mordazas, para encolar, atornillar, etc.	49983300	SARGENTO PARA INGLETES	***** PROFESIONAL	\$ 61.983,47	21%			10	4009319833008
	NIVEL BURBUJA PARA CUERDAS Nivel burbuja de agua de cordón, con un nivel tubular de plexiglás y una parte inferior plana de aluminio, con sus 2 ganchos se pueden nivelar los cordones de albañil y tendeles, medida 75mm	49065710	NIVEL BURBUJA PARA CUERDAS	***** PROFESIONAL	\$ 7.601,81	11%			6	4009310657108
	PATRON DE PERFORACION 5 PIEZAS T 20 Plantilla para taladrar agujeros de bolsillo (incluye broca de 9 mm, tope de profundidad y puntas TorX-20 de 150 mm). Adecuado para grosores de tablas de 12, 19, 27 y 38 mm	49758600	PATRON DE PERFORACION 5 PIEZAS T 20	***** PROFESIONAL	\$ 36.198,35	21%			3	4009317586005
	PINZA PARA TRABAJOS DE ENCOLADO CON NIVEL DE BURBUJA PARA UNA SUJECIÓN RECTA Pinza para trabajos de encolado con dos niveles, anchura de sujeción de 75 mm y muelle fuerte y extremadamente resistente para la sujeción de objetos.	49928100	Abrazadera de resorte con dos niveles de burbujas en las mordazas de sujeción móviles.	***** PROFESIONAL	\$ 10.661,16	21%			10	4009319281007
	ABRAZADERA DE RESORTE DE PUNTA AGUJA Perfecto para objetos más pequeños en rincones de difícil acceso o espacios reducidos. Equipado con un resorte súper fuerte y resistente	49928200	Abrazadera de resorte de punta de aguja. Longitud total de 220 mm, un ancho de sujeción de 75mm y una profundidad de mordaza de 115 mm.		\$ 7.438,02	21%			10	4009319282004







	CALIBRE DE AJUSTE PARA FRESADORAS Y SIERRAS CIRCULARES DE MESA Apto para el preajuste de las herramientas y la medición. El rango de medición 0...100 mm o 0...5 pulgadas puede ajustarse de forma continua. La lengüeta de medición elaborada de acero inoxidable tiene marcaciones de medida en ambos lados.	49092100	CALIBRE DE AJUSTE PARA FRESADORAS Y SIERRAS CIRCULARES DE MESA	***** PROFESSIONAL	\$ 24.132,23	21%			3	4009310921001
	Puntas de marcado para la colocación de tarugos de madera por 4 unidades	49530206	6 mm X 4 UNIDADES	***** PROFESSIONAL	\$ 6.063,35	11%			10	4009315302065
		49530208	8 mm X 4 UNIDADES		\$ 7.058,82	11%			10	4009315302089
		49530210	10 mm X 4 UNIDADES		\$ 7.420,81	11%			10	4009315302102
	CORTADOR DE ORIFICIOS Filos rectificadas con precisión, para la realización de orificios cilíndricos de dimensiones exactas, los cuerpos extra largos con lado abierto permiten recortar orificios especialmente largas y su retirada sencilla, especialmente adecuado para trabajos de ebanistas, carpinteros y de feria, para madera blanda.	49706900	JUEGO DE CORTADORES DE ORIFICIOS, 3 PZAS. Ø 10, 12 y 16	*** CLASSIC	\$ 37.768,60	21%			6	4009317069003
	JUEGO COMPLETO DE ENTARUGADO PARA MADERA Con espigas de madera, Ø 6, 8, 10 mm y mechas en espiral para madera CV de Ø 6, 8, 10 mm, con tope paralelo y posicionador de perforaciones, para uniones en esquina, angulares, en T y uniones en superficies, para todas las espigas habituales de Ø 6, 8 y 10 mm. Sujeción Ø 8mm.	49758100	JUEGO COMPLETO DE ENTARUGADO PARA MADERA	***** PROFESSIONAL	\$ 42.644,63	21%	\$49.170,00	\$61.463,00	2	4009317581000
	JUEGO DELIMITADOR DE PROFUNDIDAD PARA MECHAS uso en brocas en espiral para madera Ø 6, 8 y 10 mm.	49530300	JUEGO DELIMITADOR DE PRUNDIRIDAD PARA MECHAS Ø 6, 8 y 10 mm.	***** PROFESSIONAL	\$ 12.148,76	21%			10	4009315303000
	ACCESORIO RECOGE POLVO Dispositivo recoge-polvo, para todas las mechas para piedra en los diámetros 4 - 10 mm, para recoger con facilidad del polvo al taladrar en piedra y hormigón en paredes y techos, ideal para ambientes que deban permanecer limpios	49045400	PARA MECHAS DE 4 - 10 mm	***** EXPERT	\$ 3.801,65	21%			6	4009310454004
	CUENCO MAGNETICO PARA ALMACENAR TORNILLOS Y CLAVOS Cuenco magnético de plástico con un imán potente en la base para el almacenamiento de tornillos, clavos y otras piezas pequeñas. Para una extracción sencilla de las piezas pequeñas, el cuenco magnético de plástico está inclinado lateralmente. Base de goma para proteger la superficie.	49961000	Dimensiones aprox. 230 x 150 x 160 mm.	*** CLASSIC	\$ 26.446,28	21%			36	4009319610005
	AFILADOR PARA TALADRO Afiladora de cuchillos y de tijeras, muelas abrasivas de corindón normal, para afilar todos los cuchillos domésticos y tijeras con hoja lisa, para el empleo en taladros	49493800	AFILADOR	***** EXPERT	\$ 6.611,57	21%			6	4009314938005
	KIT FRESAS PARA MADERA Y METALES NO FERROSOS DE 6 MM Escofina, acero, para escofinar, perfilar y preparar escotaduras, para trabajar metales no ferrosos y la madera.	49495500	KIT FRESAS PARA MADERA Y METALES NO FERROSOS DE 6 MM	***** EXPERT	\$ 33.636,36	21%			6	4009314955002
	JUEGO DE MUELAS ABRASIVAS CERÁMICAS, 5 PZAS. Muelas abrasivas cerámicas, juego de 5 piezas, corindón normal, para quitar rebabas, alisar costuras de soldadura, rectificado fino de superficies, para metal, vidrio, cerámica y plástico, para el empleo en taladradoras.	49510000	JUEGO DE MUELAS ABRASIVAS CERAMICAS cónica, esférica, cilíndrica redonda, cilíndrico, cilíndrica cónica	***** EXPERT	\$ 6.280,99	21%			6	4009315100005
	SURTIDO DE CUÑAS DE GARRA, 3 PIEZAS Acero, pulido, para poner mangos y asegurar mangos de madera en hachas, martillos de hender y martillos a dos manos, 2 = 18 mm, 250 - 400g, 3 = 22 mm, 500 - 800g, 4 = 28 mm, 100 - 1500g	49449410	SURTIDO DE CUÑAS DE GARRA PARA ASEGURAR MANGOS, 3 PIEZAS	***** PROFESSIONAL	PROXIMAMENTE	21%				4009314494105
	SET DE CUÑAS ANULARES Acero pulido, torneado en escalones	49449510	5 PIEZAS DE 7 A 12 mm	***** PROFESSIONAL	PROXIMAMENTE	21%				4009314495102
		49449520	4 PIEZAS DE 13 A 18 mm		PROXIMAMENTE	21%				
	Son adecuados para cavar hoyos en el suelo, plantar bulbos y árboles jóvenes en el jardín. También son útiles para insertar paraguas o postes y se pueden usar para cultivar tierra, mezclar semillas, tierra y fertilizantes. Se adaptan a todos los destornilladores o taladros inalámbricos comunes. Barrena de tierra Ø 5 cm longitud 22 cm	49761415	50 mm	***** PROFESSIONAL	\$ 12.479,34	21%			6	4009317614159
		49761417	70 mm		\$ 21.239,67	21%			4	4009317614173
	BOMBAS DE AGUA PARA TALADROS Mini-bomba P61, auto aspirante, para taladros, conexión de tubo flexible 1/2" para sujeción de abrazaderas de manguera, para el trasvasado y evacuado de líquidos no combustibles. Vástago de sujeción 8 mm, caudal 1500 l/h, altura de elevación 20 m, altura de aspiración +/- 3 m, rendimiento de presión 5 bar, marcha seca máx. 10 s.	49506100	MINI- BOMBA P61 CAUDAL 1500 L/H ALTURA ELEVACION 20M ALTURA ASPIRACION 3M	***** PROFESSIONAL	\$ 28.925,62	21%	\$33.370,00	\$41.713,00	4	4009315061009
	BOMBAS DE AGUA PARA TALADROS Bomba Maxi P63, auto aspirante, para taladradoras, conexión de tubo flexible 1/2" para la sujeción de abrazaderas de manguera, para el trasvasado y evacuado de líquidos no combustibles. Vástago de sujeción 8 mm, caudal 2400 l/h, altura de elevación 40 m, altura de aspiración +/- 4 m, rendimiento de presión 4 bar, marcha seca máx. 30 s.	49506300	BOMBA MAXI P63 - CAUDAL 2400 L/H - ALTURA ELEVACION 40 M - ALTURA ASPIRACION 4M	***** PROFESSIONAL	\$ 42.561,98	21%	\$49.010,00	\$61.263,00	4	4009315063003

	BOMBA COMBINADA P 60 PARA TALADRO Bomba combinada P60, autoaspirante, para taladradoras, conexión de rosca R 3/4", para todos los adaptadores de manguera corrientes de venta en el mercado 1/2" y 3/4", para el trasvasado y vaciado por bomba de fluidos, p. ej. para el vaciado de barriles de lluvia o piscinas para niños.	49506000	BOMBA DE AGUA P 60 CAUDAL 3000 l/h, altura de elevación 40 m, altura de aspiración +/- 4 m, rendimiento de presión 4 BAR	***** PROFESSIONAL	\$ 46.776,86	21%					4009315060002
	MEZCLADOR DE PINTURA UNIVERSAL Mezclador para pintura, mezclador metálico, para la mezcla de pinturas de dispersión y de pared, morteros ligeros, ejecución robusta, elevada estabilidad de marcha, para el empleo con taladradoras corrientes de venta en el mercado, mín. 500 vatios.	49497591	Ø 100 mm LONGITUD 590 mm	*** CLASSIC	\$ 10.330,58	21%				6	4009314975918
	MEZCLADOR DE PINTURA, Ø 70 MM Apto para la agitación de lacas y pinturas en envases pequeños y grandes, de 1 a 15 kg. Cesta de 70 mm de diámetro, con una geometría de agitación especial para un mejor y más rápido efecto de mezcla. Utilícelo como paleta de agitación con taladradoras con una potencia mínima de 500 vatios	49497007	Ø 70mm	***** PROFESSIONAL	\$ 15.619,83	21%				16	4009314970074
	SET DE MEZCLADOR DE PINTURA Y LACAS KWB DE 3 PIEZAS PARA USO EN MATERIALES LÍQUIDOS	49497290	3 PIEZAS PARA USO EN MATERIALES LÍQUIDOS	*** CLASSIC	\$ 22.396,69	21%				20	4009314972900
	BOLSOS PORTA HERRAMIENTAS PROFESIONALES	49907710	Con cinturón (longitud 75-135 x 5 cm), 1 bolsa para clavos grande, 1 compartimento grande con 2 lazos de encaje y 2 pequeños Y 8 compartimientos	***** PROFESSIONAL	\$ 31.983,47	21%	\$36.900,00	\$46.125,00	5	4009319077105	
		49907910	Con cinturón de nylon, calidad robusta, conjunto de fila de doble costura, con hilo plateado, incl. kwb WORK WEAR Label, 2 x 210 x 190 x 85 mm.		\$ 58.677,69	21%	\$67.580,00	\$84.475,00	5	4009319079109	
		49909610	tira reflectante, 1 comp. grande, 2 alargados y 3 pequeños, lazo para martillo, lazo con mosquetón, lazo para cinturón con botón		\$ 18.181,82	21%	\$20.930,00	\$26.163,00	5	4009319096106	
		49909710	Con cinturón (longitud 75-135 x 5 cm), 1 bolsa grande para clavos, 1 grande con 1 lazo de encaje, 2 estrechos, 3 para destornilladores, 1 lazo para martillo, 1 lazo con mosquetón.		\$ 39.669,42	21%	\$45.710,00	\$57.138,00	5	4009319097103	
		49907610	Para cinturón calidad robusta, 2 compartimentos grandes y 3 pequeños, lazo de martillo, lazo con gancho de mosquetón, lazo de cinturón con botón pulsador		\$ 19.008,26	21%	\$21.930,00	\$27.413,00	5	4009319076108	
		49907010	BOLSA PARA CINTURON con soporte de martillo fijo, calidad particularmente robusta, con soporte de metal lacado negro para colgar un martillo, para correas de hasta 7 cm de ancho, 95 x 200 mm.		\$ 18.181,82	21%	\$20.930,00	\$26.163,00	5	4009319070106	
		49909910	FUNDA DE CUCHILLO calidad particularmente robusta, fila de doble costura con hilo amarillo y tira de seguridad reflectante, en el costado un lazo elástico de pluma y clip de pantalón de metal en la parte posterior.		\$ 14.793,39	21%	\$17.000,00	\$21.250,00	5	4009319099107	
PRODUCTO EN LISTA EINHELL. VER AHÍ PARA MAS DETALLES		49029100	TACOS - GALLETA 8 X 15 X 4		***** PROFESSIONAL	\$ 10.247,93	21%				
PRODUCTO EN LISTA EINHELL. VER AHÍ PARA MAS DETALLES	49029110	TACOS - GALLETA 10 X 19 X 4	\$ 10.247,93	21%							
PRODUCTO EN LISTA EINHELL. VER AHÍ PARA MAS DETALLES	49029120	TACOS - GALLETA 12 X 23 X 4	\$ 11.487,60	21%							
PRODUCTO EN LISTA EINHELL. VER AHÍ PARA MAS DETALLES	49497625	MEZCLADOR DE MORTERO M14 LONGITUD 590 mm, Ø 120 mm. 3 HELICES	\$ 29.586,78	21%							
PRODUCTO EN LISTA EINHELL. VER AHÍ PARA MAS DETALLES	49497635	MEZCLADOR DE MORTERO M14 LONGITUD 590 mm, Ø 120 mm. 2 HELICES	\$ 30.991,74	21%							
PRODUCTO EN LISTA EINHELL. VER AHÍ PARA MAS DETALLES	49785910	CABALLETE DE APOYO REGULABLE	\$ 89.256,20	21%							
PRODUCTO EN LISTA EINHELL. VER AHÍ PARA MAS DETALLES	49316350	KIT DE HOJAS CALADORA DE BANCO	KWB	\$ 9.256,20		21%					

SETS

INICIO ↑

IMAGEN	DESCRIPCION	CODIGO	MEDIDAS	CATEGORIA	Precio lista \$ARS	% IVA	Precio Sugerido IVA incluido	PVP Publicaciones Premium	BULTO CERRADO	EAN
	SET DE MECHAS PARA MADERA Broca en espiral para madera, acero CV, formada sin virutas, doble espiral, para un avance recto y estable, de color negro, espirales rectificadas, con punta para centrar y precortador, para perforaciones exactas sin desgarre, vástago cilíndrico, de calidad industrial, para madera blanda y dura.	49514200	7 piezas. Incluye: 3.0, 4.0, 5.0, 6.0, 8.0, 10, y 1 Fresador	★★★★★ PROFESIONAL	\$ 17.190,08	21%	\$19.810,00	\$24.763,00	6	4009315142005
		49514000	5 piezas. Incluye: 4.0, 5.0, 6.0, 8.0, 10 mm		\$ 12.561,98	21%	\$14.450,00	\$18.063,00	6	4009315140001
		49514100	8 piezas. Incluye 3.0, 4.0, 5.0, 6.0, 7.0, 8.0, 9.0 Y 10 mm		\$ 17.768,60	21%	\$20.490,00	\$25.613,00	6	4009315141008
		49513900	5 piezas. Encastre hexagonal, Incluye: 3.0, 4.0, 5.0, 6.0, 8.0 mm		\$ 11.487,60	21%	\$13.230,00	\$16.538,00	6	4009315139005
	SET DE MECHAS HEX. 5-10mm, 4 PZAS Mechas con punta de carburo, eje de montaje hexagonal, mecanizado, espiral de perforación de forma asimétrica. Para granito, hormigón, mampostería, piedra natural y artificial, ladrillo arena-cal. 	49050800	SUPER ROCKER®, 5-10mm, 4 PIEZAS	★★★★★ PROFESIONAL	\$ 24.297,52	21%				4009310508004
	KIT ACCESORIOS PARA ROUTER 12 PIEZAS Fresas de metal con vástago Ø 8 mm, para perfilado de cantos, redondeo, biselado y molduras. Con rodamiento de avance para un control del fresado sencillo a lo largo del canto de madera. Con estuche de madera.	49757290	KIT ACCESORIOS PARA ROUTER 12 PIEZAS VÁSTAGO 8 MM	★★★★★ EXPERT	\$ 51.570,25	21%	\$59.420,00	\$74.275,00	1	4009317572909
	KIT ACCESORIOS MINI TORNO 105 PIEZAS DE 3MM Juego de mini-accesorios para taladradora, adecuado para todos los sistemas de mini-taladradoras y para el empleo en ejes flexibles, vástago de inserción de 3 mm, para lijar, fresar, cepillar y pulir, para trabajos en madera metal.	49510900	KIT ACCESORIOS MINI TORNO 105 PIEZAS DE 3MM	★★★★★ EXPERT	\$ 21.157,02	21%			10	4009315109008
	JUEGO DE VASOS CON ADAPTADOR Juego de vasos de 5 piezas, cromo vanadio, brillantes cromados, con adaptador, vástago cuadrangular 1/4", vástago hexagonal 1/4" según ISO 1173, E 6.3.	49105110	5 PIEZAS vástago hexagonal 1/4, de 7, 8, 10, 13mm. Largo del vástago 50mm	★★★★★ EXPERT	\$ 8.925,62	21%			5	4009311051103
	SACATORNILLOS, 5 PIEZAS Acero C.V., para extraer tornillos partidos, pernos roscados y extremos de tubos, con cuadrado, para accionamiento manual con llave de llave y portaherramientas	49444300	SACATORNILLOS, 5 PIEZAS	★★★★★ EXPERT	\$ 9.256,20	21%			100	4009314443004
	SET DE PUNTAS IMPAKTOR Las puntas kwb son ideales para destornilladores de impacto. Gracias a la zona de torsión especial y al acero modificado, las puntas son completamente resistentes a los golpes, extremadamente duraderas y resisten sin problemas una carga continua incluso bajo condiciones exigentes extremas. El recipiente de transporte plegable está equipado con insertos de engarce. Además, el recipiente contiene una plantilla impresa que marca la ubicación de los componentes correspondientes. Esta opción de orientación rápida y el portapuntas de cambio rápido permiten un cambio rápido y efectivo de las puntas. Entre otras, están disponibles puntas de atornillador con una longitud de 25 mm y 50 mm, llaves de vaso y un portapuntas de cambio rápido.	49109000	37 PIEZAS Contiene puntas, porta puntas de cambio rápido • Puntas robustas mediante zona de torsión y acero modificado	★★★★★ EXPERT	\$ 46.528,93	21%	\$53.580,00	\$66.975,00	5	4009311090003
		49109010	39 PIEZAS. Contiene puntas, 2 llaves de vaso, porta puntas de cambio rápido • Puntas robustas mediante zona de torsión y acero modificado		\$ 58.595,04	21%	\$67.550,00	\$84.438,00	5	4009311090102
		49109020	35 PIEZAS. Contiene puntas, 4 llaves de vaso, porta puntas de cambio rápido • Puntas robustas mediante zona de torsión y acero modificado		\$ 56.694,21	21%	\$65.330,00	\$81.663,00	5	4009311090201
	JUEGO DE PUNTAS	49118490	32 piezas, con clip para el cinturón, 30 puntas, inserción hexagonal 1/4", 25 mm, 1 soporte de cambio rápido, 1 adaptador para vasos	★★★ CLASSIC	\$ 15.041,32	21%	\$17.380,00	\$21.725,00	15	4009311184900
		49118470	32 pzas. Puntas: inserción 1/4", con anillas de color para diferenciar la forma de la cabeza, porta puntas de cambio rápido, caja de plástico		\$ 24.876,03	21%	\$28.640,00	\$35.800,00	10	4009311184702
		49108800	34 piezas, incluye puntas PH1, PH2, PZ2, Hex 4,5 mm, T10, T15,		\$ 23.801,65	21%	\$27.420,00	\$34.275,00	5	4009311088000

	<p>KIT DE MECHAS Y ACCESORIOS</p> <p>Maletín de plástico estable, con un cierre seguro y asa integrada. El complemento perfecto para destornilladores de batería, taladros recargables y taladros con cable. Amplio surtido de brocas para madera, metal y piedra, vasos hexagonales e insertables, además de puntas en los tamaños habituales. Rápido cambio de puntas con el portapuntas adjunto, incl. avellanador para trabajos en madera blanda a velocidad reducida. Todas las puntas y todos los portapuntas son de acero al cromo vanadio de alta calidad.</p>	49109104	Set de 41 piezas. Incluye mechas para madera, metal y piedra, porta puntas, puntas PH, PZ y TORX, llaves vaso para tuercas	<p>★★★ CLASSIC</p>	\$ 26.776,86	21%	\$30.840,00	\$38.550,00	8	4009311091048
		49109106	Set de 62 piezas. Incluye mechas para madera, metal y piedra, porta puntas, puntas PH, PZ y PLANA, llaves vaso para tuercas, mechas pala, fresador, tope de mecha		\$ 41.074,38	21%	\$47.360,00	\$59.200,00	4	4009311091062
		49109110	Set de 101 piezas. Incluye mechas para madera, metal y piedra, porta puntas, puntas varios encastres, llaves vaso para tuercas, mechas pala, fresador, tope de mecha		\$ 53.057,85	21%	\$61.100,00	\$76.375,00	4	4009311091109
		49109155	JUEGO DE MECHAS HSS, mechas para piedra HM y mechas para madera con soporte hexagonal de 1/4". Los diámetros de taladro más utilizados. 3 x HM Ø 5, 6, 8 mm. 3 x HSP Ø 3, 4, 5 mm, 3 x HSS Ø 3, 4, 5 mm		\$ 15.867,77	21%	\$18.310,00	\$22.888,00	8	4009311091550
	JUEGOS DE MICRO PUNTAS DE PRECISION (11 piezas)	49117700	PH: 00, 0 - T: 3, 4, 5, 6 - TriWing: 0 - Star: 2.0 - con mango - con porta puntas de cambio rápido - caja de apertura automática	★★★ CLASSIC	\$ 21.983,47	21%	\$25.290,00	\$31.613,00	10	4009311177001
	JUEGO DE PUNTAS CON EJE FLEXIBLE, 11 PIEZAS	49113990	Suplemento ideal para atornilladores con batería, permitiendo alcanzar zonas inaccesibles, cromo-vanadio, con inserción 1/4" E6.3, 1 eje flexible 300 mm; 6 puntas 50 mm: PZ Nr. 1, 2; PH Nr. 1, 2; plana 4,5 / 7,0 mm; 4 puntas 75 mm: PZ Nr. 1, 2; PH Nr. 1, 2	★★★ CLASSIC	\$ 10.991,74	21%			12	4009311139900
	JUEGO ESPECIAL PARA PULIR, 5 PZAS	49485200	5 piezas, para trabajos de pulido de alto brillo, para trabajar en madera, metal, plástico, vidrio, acrílico y pintura para coches, para empleo con taladro	★★★★★ PROFESSIONAL	\$ 20.991,74	21%				4009314852004

ACCESORIOS



INICIO ↑

IMAGEN	DESCRIPCION	CODIGO	MEDIDAS	CATEGORIA	Precio lista \$ARS	% IVA	Precio Sugerido IVA incluido	PVP Publicaciones Premium	BULTO CERRADO	EAN
	Contiene 5 mechas para metal de 2 / 3 / 4 / 5 / 6 mm, 5 para madera de 3 / 4 / 5 / 6 / 8 mm y 6 para piedra de 3 / 4 / 5 / 6 / 8 mm	49108953	SET DE MECHAS 16 PZS. ENCASTRE HEXAGONAL	★★★★★ EXPERT	\$ 24.628,10	21%			20	4009311089533
	Contiene porta puntas, puntas torx, PH y PZ de 50mm y 25mm.	49118953	SET DE PUNTAS 41 PZAS	★★★★★ EXPERT	\$ 33.801,65	21%			20	4009311189530
	Contiene porta puntas, puntas torx, PH, PZ de 50mm	49118903	SET DE PUNTAS DE 33 PZAS	★★★★★ EXPERT	\$ 31.735,54	21%			20	4009311189035
	Contiene puntas y mechas, avellanador, boca llaves, porta puntas	49109053	SET DE PUNTAS Y MECHAS 41 PZAS	★★★★★ EXPERT	\$ 45.537,19	21%			8	4009311090539
	Contiene puntas, boca llaves, porta puntas, llave criquet, extensor	49109022	SET DE PUNTAS Y BOCA LLAVES DE 37 PZAS	★★★★★ EXPERT	\$ 56.776,86	21%			20	4009311090225
	Contiene puntas de 25 y 50 mm, boca llaves porta puntas	49108703	SET DE PUNTAS 28 PZAS	★★★★★ EXPERT	\$ 29.586,78	21%			20	4009311087034
	Contiene puntas de 25 y 50 mm, boca llaves porta puntas y mechas	49108709	SET DE MECHAS Y PUNTAS 18 PZAS	★★★★★ EXPERT	\$ 25.041,32	21%			20	4009311087096
	Contiene mechas para metal de 2 a 6,5 mm. Encastre hexagonal	49108723	SET DE MECHAS PARA METAL 10 PZS	★★★★★ EXPERT	\$ 18.016,53	21%			20	4009311087232
	Contiene mechas para madera de 3 a 8 mm. Encastre hexagonal	49108733	SET DE MECHAS PARA MADERA 10 PZS	★★★★★ EXPERT	\$ 17.107,44	21%			20	4009311087331
	Contiene mechas para piedra de 3 a 10 mm. Encastre hexagonal	49108743	SET DE MECHAS PARA PIEDRA 10 PZS	★★★★★ EXPERT	\$ 18.264,46	21%			20	4009311087430
	Contiene 8 mechas, avellanador, puntas impacto 25 mm y 5 boca llaves	49108763	SET DE MECHAS Y PUNTAS DE IMPACTO 39 PZS	★★★★★ EXPERT	\$ 39.090,91	21%			20	4009311087638
	Contiene mechas para madera, piedra y metal, avellanador, portapuntas, puntas impacto 25 mm y boca llaves.	49108759	SET DE MECHAS Y PUNTAS DE IMPACTO 39 PZS	★★★★★ EXPERT	\$ 38.016,53	21%			20	4009311087591

	Contiene 8 mechas para mamposterías encastradas hexagonales. Puntas de impacto de 25 mm y 50 mm, porta puntas y avellanador	49108773	SET DE MECHAS PARA METAL Y PUNTAS DE IMPACTO 39 PZS	★★★★ EXPERT	\$ 36.942,15	21%			20	4009311087737
	Contiene 8 mechas para piedra encastradas hexagonales. Puntas de impacto, boca llaves de impacto, porta puntas y avellanador	49108753	SET DE MECHAS PARA PIEDRA Y PUNTAS DE IMPACTO 39 PZS	★★★★ EXPERT	\$ 31.900,83	21%			20	4009311087539
	30 puntas, inserción hexagonal 1/4", adaptador y porta puntas.	49118693	SET DE PUNTAS 32 PIEZAS	★★★★ EXPERT	\$ 20.495,87	21%			20	4009311186935

CATÁLOGO

DE REPUESTOS

02-2024

REPUESTOS ORIGINALES
Y ALTERNATIVOS

MOTORES 4 TIEMPOS

MOTOGUADAÑAS

MOTOSIERRAS

BORDEADORAS

CORTADORAS

MINITRACTORES

ELECTROBOMBAS

COMPRESORES

GENERADORES

MOTOBOMBAS

SOLDADORAS

HIDROLAVADORAS



Av. 9 de Septiembre 3203
2400 San Francisco - Córdoba - Argentina
Tel.: 03564 422291 / 428906
www.plumita.com - ventas@plumita.com

INDICE

3	ACCESORIOS Y HERRAMIENTAS
10	CARBURACIÓN
13	JUEGO DE AROS
14	MOTORES 4 TIEMPOS
18	MOTOGUADAÑAS
29	MOTOSIERRAS
38	BORDEADORAS
40	CORTADORAS DE CÉSPED ELÉCTRICAS
43	CORTADORAS DE CÉSPED A NAFTA
47	MINITRACTORES
49	ELECTROBOMBAS
50	COMPRESORES
53	GENERADORES
54	MOTOBOMBAS
55	HIDROLAVADORAS

ACCESORIOS PARA PODA Y RIEGO



AH0200 USD 9,24

Tijera de Poda 8"



AH0200 USD 9,24

Tijera de Poda 8"

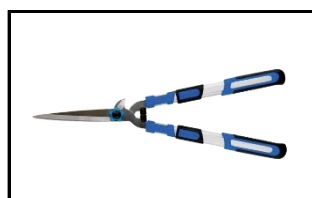

AH0201 USD 29,55

Tijera Cortacercos Premium



AH0206 USD 37,22

Tijera Podón Yunque Mango telescópico



AH0203 USD 9,04

Serrucho Curvo Hoja Acero SK5 330 mm



AH0202 USD 12,51

Serrucho Plegable Acero SK5 210 mm



AH0204 USD 17,94

Machete 20"



AH0226 USD 13,31

Rastrillo Barre Hojas Metálico



AH0225 USD 12,07

Lanza de Riego ajustable



AH0205 USD 28,93

Hacha Tumba 1500 gr



AH0211 USD 5,00

Hidropistola de Riego ajustable



AH0217 USD 2,23

Lanza de Riego ajustable



AH0214 USD 6,32

Kit Lanza de Riego c/acople 1/2"



AH0212 USD 6,03

Pistola de Riego multifunción 7 pos.



AH0213 USD 8,15

Kit Pistola de Riego 7 pos. c/acople 1/2"



AH0210 USD 17,94

Kit Pistola de Riego Premium c/acople 1/2"



AH0210 USD 29,37

Pistola de Riego Telescópica



AH0216 USD 7,24

Regador multifunción de 8 posiciones



AH0215 USD 10,45

Regador de impacto con base plástica



AH0221 USD 1,10

Adaptador manguera hembra 1/2 - 3/4"



AH0222 USD 1,39

Acople rápido 1/2"



AH0220 USD 1,50

Acople rápido 3/4"



AH0224 USD 24,21

Temporizador de Riego Digital

MULTIFUNCION PARA DESMALEZADORAS



AH0400 **USD 84,60**

Accesorio cortacercos
p/eje 26 mm 9 estrías



AH0401 **USD 84,60**

Accesorio cortacercos
p/eje 28 mm 9 estrías



AH0402 **USD 58,08**

Accesorio podador p/eje
26 mm 9 estrías



AH0403 **USD 58,08**

Accesorio cortacercos
p/eje 28 mm 9 estrías



AH0410 **USD 8,35**

Par cónico accesorio
podador de altura 9 est



AH0411 **USD 6,00**

Engranaje de piñon de
accesorio cortacercos



AH0412 **USD 9,59**

Corona de tracción de
acc. podador de altura



AH0413 **USD 7,23**

Engranaje doble de
accesorio cortacercos

MULTIFUNCION PARA DESMALEZADORAS



AH0414 **USD 6,00**

Corona de tracción de
accesorio cortacercos



AH0415 **USD 3,51**

Anillo de piñón acces.
podador de altura



AH0416 **USD 5,93**

Bomba de aceite acc.
podador de altura



AH0417 **USD 11,43**

Espada 10" 3/8" LP
p/podador de altura

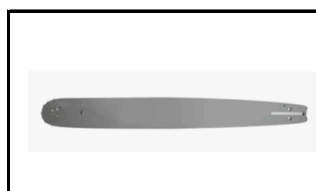

AH0418 **USD 11,96**

Espada 12" 3/8" LP
p/podador de altura

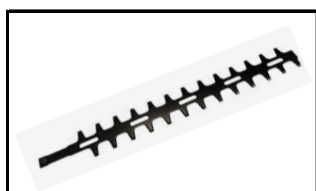

AH0419 **USD 16,34**

Cuchilla p/accesorio
cortacercos



AH0420 **USD 11,29**

Cadena 10" 3/8" LP 40D
1,3mm podador altura



AH0421 **USD 11,55**

Cadena 12" 3/8" LP 40D
1,3mm podador altura



AH0422 **USD 4,79**

Biela de tracción de
accesorio cortacercos



AH0423 **USD 1,57**

O'ring caja engranaje
articul. cortacercos



AH0424 **USD 1,98**

Tensor de cadena
podador de altura



AH0025 **USD 2,24**

Rodillo de engranaje
10x14x10 cortacercos

HERRAMIENTAS



AH0001 USD 271,13

Afilador de cadena
eléctrico



AH0018 USD 12,07

Disco Para Afilar Cadena
145X22X3,2 mm



AH0017 USD 12,07

Disco para Afilar Cadena
145X22X4,7



AH0006 USD 13,29

Barra para atar Estribos

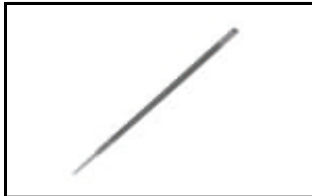

AH0027 USD 1,80

Lima para Cadena
4 mm

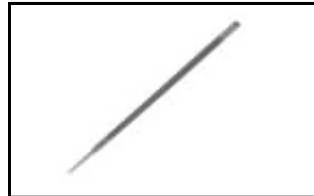

AH0028 USD 1,80

Lima para cadena
4.8 mm



AH0029 USD 1,80

Lima para cadena
5,2 mm

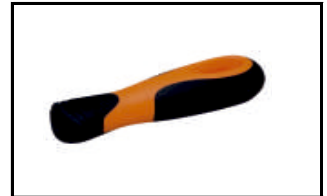

AH0030 USD 1,42

Mango plástico para
lima

HERRAMIENTAS



AH0016 USD 31,35

Kit Destornilladores de
Carburador 4 p



AH0031 USD 2,40

Llave Bujia Punta Plana
19 mm



AH0032 USD 2,67

Llave Bujia Punta Torx 27 (Simi Stihl) 19 mm



AH0019 USD 14,04

Kit Extractor de Aceite



AH0033 USD 89,12

Remachador de Cadena



AH0040 USD 84,00

Rompedor de Cadena



AH0057 USD 14,92

Puzón de rompedor



AH0130 USD 22,04

Testeador de módulo de
encendido



AH0131 USD 25,42

Contador de horas



AH0132 USD 22,04

Tacómetro y Contador
de horas

ELEMENTOS DE PROTECCION



AH0002 USD 15,72

Arnés p/ motoguadaña



AH0110 USD 17,00

Arnés Premium



AH0021 USD 9,65

Protector Facial Acrilico



AH0020 USD 9,65

Protector Facial Tejido

BUJIAS



AH0060 USD 2,08

Bujia 2 T



AH0061 USD 2,24

Bujia 4T



AH0062 USD 2,15

Bujía motor Honda 4T
rosca larga



AH0106 USD 2,15

Bujía motor CMR6H R1
10 mm L 12,7 mm

CABEZALES DE CORTE



AH0067 USD 6,16

Cabezal Automático 8 x
1,25 (P/26 cc)



AH0064 USD 6,16

Cabezal Automático 10 X
1,25 (Chinas y Echo)

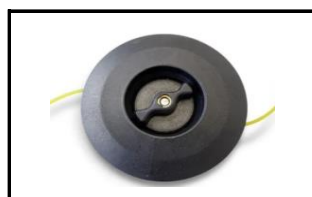

AH0008 USD 8,44

Cabezal Manual 10 X
1,25 (Chinas Y Echo)

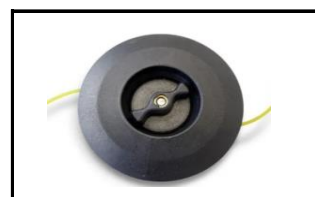

AH0009 USD 8,44

Cabezal Manual 12 X 1,5
(Stihl FS 160 - 220)

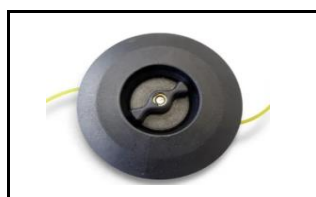

AH0010 USD 8,44

Cabezal Manual 12 X 1,75
(Husqvarna 143 RII)

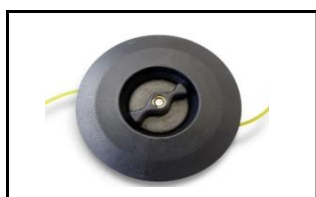

AH0007 USD 8,44

Cabezal Manual 10 X 1
FS100-120-200-250



AH0011 USD 7,12

Cabezal Manual sin
Tornillo



AH0119 USD 17,98

Cabezal simil TrimCut
FS100-120-200



AH0118 USD 21,66

Cabezal simil AutoCut
FS160-180-220-280-450



AH0065 USD 11,41

Cabezal Autocut 25/2 10
x 1 FS100-120-200



AH0066 USD 19,33

Cabezal TrimCut 12x1.5
FS160-180-200-220-280



AH0068 USD 2,62

Mariposa de ajuste
cabezal Stihl manual

CABEZALES DE CORTE



AH0013	USD 0,77
Mariposa para Cabezal	



AH0015	USD 0,64
Ojalillo Para Cabezal	



AH0069	USD 0,78
Ojalillo porta tanza cabezal Stihl manual	



AH0070	USD 0,85
Ojalillo portatanza para cabezal Stihl	



AH0014	USD 0,57
Resorte para cabezal manual	



AH0071	USD 1,19
Resorte para cabezal automático	



AH0071	USD 1,16
Resorte cabezal Stihl manual	



AH0072	USD 1,39
Resorte para cabezal Stihl	

CADENAS PARA MOTOSIERRAS



AH0034	USD 145,25
Rollo De Cadena 3-8 Lp 0,50 15 Mts	



AH0035	USD 180,35
Rollo De Cadena 325 0,58 15 Mts	



AH0036	USD 186,40
Rollo De Cadena 3-8 0,58 15 Mts	



AH0121	
Rollo De Cadena 1/4 1.1 15 Mts	



AH0039	USD 0,39
Unión De Cadena 3/8"	



AH0038	USD 0,39
Unión De Cadena 325"	



AH0037	USD 0,39
Unión De Cadena 3-8 Lp	



AH0121	
Unión De Cadena 1/4	

TANZAS

AH0044	Tanza redonda Ø 1,5 mm. (1 kg.)	USD 13,00
AH0045	Tanza redonda Ø 2 mm. (1 kg.)	USD 13,00
AH0046	Tanza redonda Ø 2,5 mm. (1 kg.)	USD 13,00
AH0047	Tanza redonda Ø 3 mm. (1 kg.)	USD 13,00
AH0063	Tanza redonda Ø 3 mm. (2 kg.)	USD 24,00
AH0048	Tanza cuadrada Ø 1,5 mm. (1 kg.)	USD 13,00
AH0049	Tanza cuadrada Ø 2 mm. (1 kg.)	USD 13,00
AH0050	Tanza cuadrada Ø 2,5 mm. (1 kg.)	USD 13,00
AH0051	Tanza cuadrada Ø 3 mm. (1 kg.)	USD 13,00



LUBRICANTES



AH0053 **USD 6,76**

Aceite 2T - 1000 cc
Simil Stihl



AH0054 **USD 0,00**

Aceite 4T - 1000 cc
15W40



AH0056 **USD 4,00**

Aceite para cadenas
Simil Stihl 1000 cc

CUCHILLAS PARA CORTADORAS A NAFTA



CN0090 **USD 15,04**

Cuchilla 18"
centro oval

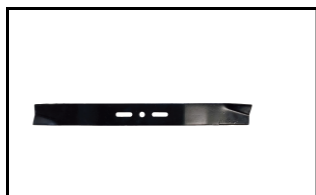

CN0086 **USD 14,60**

Cuchilla 19" centro
redondo 21 mm

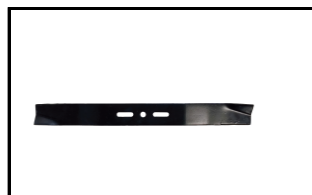

CN0091 **USD 14,60**

Cuchilla 19" centro
redondo 3/8"



CN0047 **USD 15,40**

Cuchilla 20"
centro oval



CN0088 **USD 15,40**

Cuchilla 20" centro
redondo 21 mm



CN0092 **USD 15,40**

Cuchilla 20" centro
redondo 3/8"

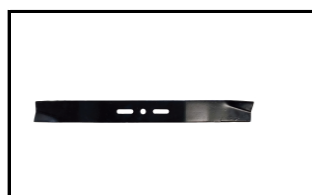

CN0089 **USD 16,69**

Cuchilla 21" centro
redondo 21 mm

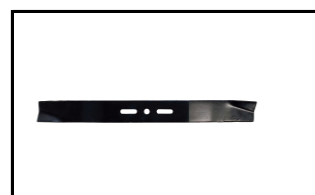

CN0093 **USD 16,69**

Cuchilla 21" centro
redondo 3/8"

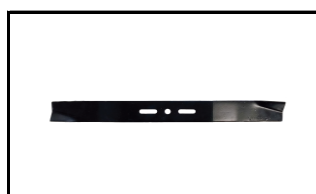

CN0094 **USD 17,2**

Cuchilla 22" centro
redondo 3/8"

CUCHILLAS PARA MINITRACTORES

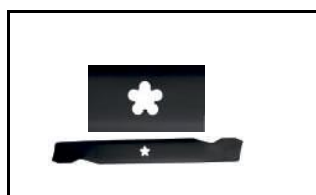

MI0018 **USD 12,06**

Cuchilla YM-MTD centro
6 P 19"



MI0019 **USD 16,13**

Cuchilla YM-MTD centro
6 P 21"

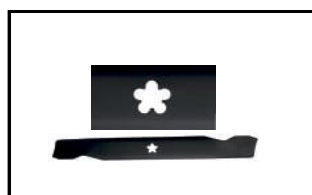

MI0021 **USD 17,69**

Cuchilla YM-MTD centro
6 P 23"

CUCHILLAS PARA MINITRACTORES

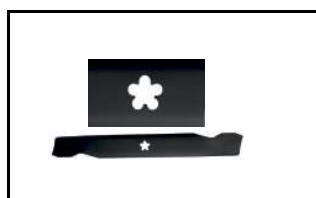

MI0026 **USD 14,60**

Cuchilla HUSQ-POU
centro 5 P 19"



MI0028 **USD 16,13**

Cuchilla HUSQ-POU
centro 5 P 21"

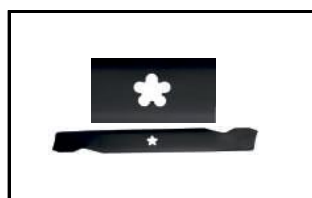

MI0029 **USD 19,09**

Cuchilla HUSQ-POU
centro 5 P 23"

CUCHILLAS PARA DESMALEZADORAS



AH0101 **USD 5,93**

Cuchilla de 3 puntas



AH0102 **USD 11,05**

Cuchilla desmalez.
Ø 25 mm zarzamora



AH0103 **USD 16,50**

Cuchilla desmalez.
Ø 20 mm zarzamora



DM0103 **USD 10,79**

Sierra 40 puntas

SOGAS



AH0041 **USD 27,23**

Soga Sistema de Arranque
3 mm 100 Mt



AH0042 **USD 28,44**

Soga Sistema de Arranque
3.5 mm 100 Mt



AH0043 **USD 30,87**

Soga Sistema de Arranque
4 mm 100 Mt



AH0074 **USD 19,97**

Soga Sistema de Arranque
5 mm 50 Mt

RODAMIENTOS



AH0117 **USD 1,69**

Rodamiento 608 ZZ



AH0111 **USD 2,78**

Rodamiento 6001 2RS



AH0112 **USD 2,78**

Rodamiento 6002 2RS



AH0113 **USD 2,78**

Rodamiento 6201 2RS



AH0114 **USD 2,78**

Rodamiento 6202 2RS



AH0115 **USD 2,90**

Rodamiento 6203 2RS



AH0116 **USD 2,90**

Rodamiento 6204 2RS

CARBURACION



CA0001 **USD 0,71**

Aguja carburador chica



CA0002 **USD 1,05**

Aguja carburador grande



CA0003 **USD 2,08**

Aguja carburador GX160



CA0004 **USD 2,08**

Aguja carburador GX390



CA0005 **USD 2,06**

Bombín B&S 3.5 hp



CA0006 **USD 2,06**

Bombín B&S 5.5 hp



CA0010 **USD 3,33**

Bombín motor chino
cortadora



CA0066 **USD 3,61**

Bombin para B&S



CA0012 **USD 1,01**

Bombin Walbro 188/12



CA0012 **USD 2,35**

Bombin Walbro 188/512



CA0014 **USD 1,01**

Bombín Zama 188/13



CA0013 **USD 2,40**

Bombin Walbro 188/513



CA0015 **USD 2,60**

Canilla de combustible



CA0016 **USD 2,40**

Diafragma B&S 3.5 hp

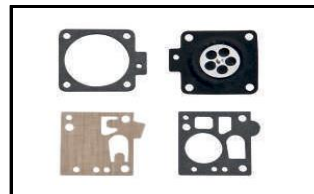

CA0018 **USD 5,93**

Diafragma BING Kit



CA0019 **USD 4,27**

Diafragma TILLOTSON
DG-5HL

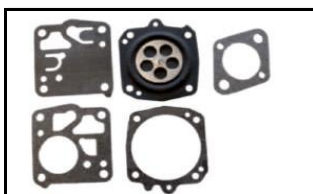

CA0020 **USD 4,20**

Diafragma TILLOTSON
DG-5HS



CA0021 **USD 6,92**

Diafragma TILLOTSON
DGK-5HL



CA0022 **USD 6,66**

Diafragma TILLOTSON
KG-5HS

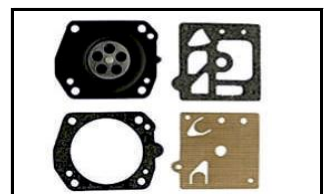

CA0023 **USD 3,90**

Diafragma WALBRO D10
HDA

CARBURACION



CA0024	USD 4,29
Diafragma WALBRO D10 WJ	



CA0025	USD 3,47
Diafragma WALBRO D20- WYJ	



CA0026	USD 3,88
Diafragma WALBRO D24- WAT	



CA0027	USD 3,38
Diafragma WALBRO D26- WAT	



CA0028	USD 3,63
Diafragma WALBRO HDO	



CA0029	USD 5,93
Diafragma WALBRO HDO Kit	



CA0030	USD 6,92
Diafragma WALBRO K10- HDA Kit	



CA0031	USD 6,66
Diafragma WALBRO K10- WJ Kit	



CA0032	USD 5,93
Diafragma WALBRO K20- WYJ kit	



CA0033	USD 6,92
Diafragma WALBRO K24- WAT Kit	



CA0034	USD 4,72
Diafragma WALBRO K26- WAT	



CA0035	USD 1,82
Diafragma WALBRO principal solo	



CA0036	USD 3,63
Diafragma ZAMA GND-13	

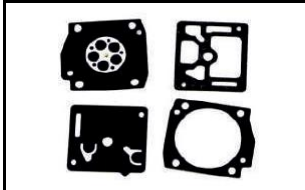

CA0037	USD 3,97
Diafragma ZAMA GND-25	



CA0038	USD 3,63
Diafragma ZAMA GND-51	



CA0039	USD 3,63
Diafragma ZAMA GND-56	



CA0040	USD 3,63
Diafragma ZAMA GND-7	

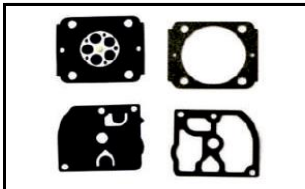

CA0041	USD 3,63
Diafragma ZAMA GND-83	



CA0042	USD 3,97
Diafragma ZAMA GND-85	

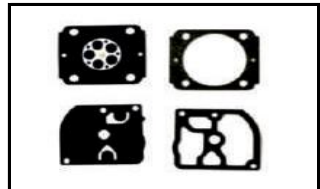

CA0043	USD 3,63
Diafragma ZAMA GND-88	

CARBURACION



CA0044	USD 4,29
Diafragma ZAMA GND-93	

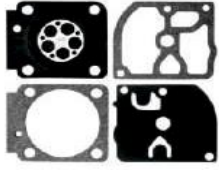

CA0045	USD 3,62
Diafragma ZAMA GND-98	

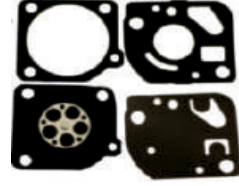

CA0046	USD 6,59
Diafragma ZAMA RB- 13	

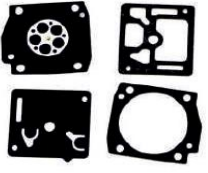

CA0047	USD 6,59
Diafragma ZAMA RB- 25	



CA0048	USD 6,59
Diafragma ZAMA RB- 51	



CA0049	USD 6,59
Diafragma ZAMA RB- 56	



CA0050	USD 6,59
Diafragma ZAMA RB- 7	

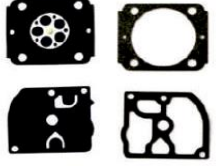

CA0051	USD 6,59
Diafragma ZAMA RB- 83	



CA0052	USD 7,26
Diafragma ZAMA RB- 85	

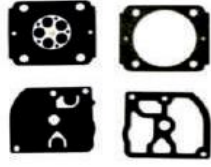

CA0053	USD 6,59
Diafragma ZAMA RB- 88	



CA0054	USD 7,93
Diafragma ZAMA RB- 93	



CA0055	USD 1,65
Filtro Combustible Chico	



CA0056	USD 1,76
Filtro Combustible Pico Fino	



CA0057	USD 1,76
Filtro Combustible Pico Grueso	



CA0058	USD 1,43
Filtro Combustible Tractor	



CA0059	USD 7,16
Manguera tipo Tygon 2 mm int. 4 mm ext. X 5m	



CA0060	USD 6,6
Manguera tipo Tygon 2,25 mm int x 5 mm ext X 5m	



CA0062	USD 7,16
Manguera tipo Tygon 3,25 mm int. 5 mm ext. X 5m	



CA0061	USD 7,16
Manguera tipo Tygon 4,25 mm int. 6 mm ext. X 5m	



CA0063	USD 1,85
O'ring carburador B&S 17,5 / 19 hp	

CARBURACION

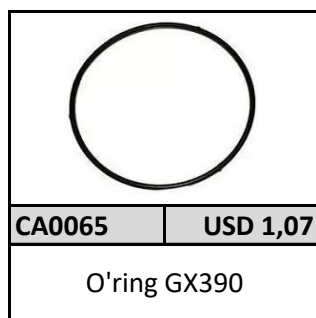
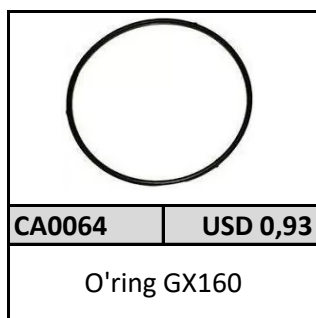

JUEGOS DE AROS

Código	Descripción	Precio
AR0001	Juego de aros (X 2) 34X1,2 mm	USD 2,78
AR0002	Juego de aros (X 2) 34X1,5 mm	USD 2,78
AR0003	Juego de aros (X 2) 35X1,5 mm	USD 2,78
AR0004	Juego de aros (X 2) 36X1,5 mm	USD 2,78
AR0005	Juego de aros (X 2) 37X1,2 mm	USD 2,78
AR0006	Juego de aros (X 2) 37X1,5 mm	USD 2,78
AR0007	Juego de aros (X 2) 38X1,2 mm	USD 2,78
AR0008	Juego de aros (X 2) 38X1,5 mm	USD 2,78
AR0009	Juego de aros (X 2) 39X1,5 mm	USD 2,78
AR0010	Juego de aros (X 2) 40X1,2 mm	USD 2,78
AR0011	Juego de aros (X 2) 40X1,5 mm	USD 2,78
AR0012	Juego de aros (X 2) 41X1,5 mm	USD 2,78
AR0013	Juego de aros (X 2) 42X1,2 mm	USD 2,78
AR0014	Juego de aros (X 2) 42X1,5 mm	USD 2,78
AR0015	Juego de aros (X 2) 43X1,2 mm	USD 2,78
AR0016	Juego de aros (X 2) 43X1,5 mm	USD 2,78
AR0017	Juego de aros (X 2) 44X1,5 mm	USD 2,78
AR0018	Juego de aros (X 2) 45X1,2 mm	USD 2,78
AR0019	Juego de aros (X 2) 45X1,5 mm	USD 2,78
AR0020	Juego de aros (X 2) 46X1,5 mm	USD 2,78
AR0021	Juego de aros (X 2) 47X1,5 mm	USD 2,78
AR0022	Juego de aros (X 2) 48X1,5 mm	USD 2,78
AR0023	Juego de aros (X 2) 49X1,5 mm	USD 2,78
AR0024	Juego de aros (X 2) 50X1,5 mm	USD 2,78
AR0025	Juego de aros (X 2) 44X2 mm	USD 2,78



MOTORES 4 TIEMPOS ROBIN (Alternativos)



4R0002 **USD 38,29**

Carburador motor Robin
EH12



4R0005 **USD 6,38**

Filtro de aire motor
Robin EH12

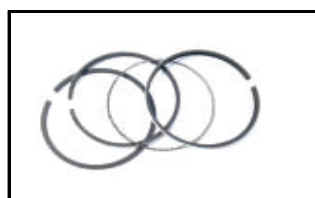

4R0004 **USD 8,03**

Juego de aros Robin
EH12



4R0006 **USD 14,74**

Kit de juntas Robin EH12



4R0003 **USD 30,81**

Kit pistón y aros Robin
EH12



4R0007 **USD 3,85**

Llave de pare pistón



4R00001 **USD 16,95**

Sistema de arranque
Robin EH12

MOTORES 4 TIEMPOS GX (Alternativos)



4T0018 **USD 6,85**

Biela motor
5,5 / 6,5 hp



4T0018 **USD 11,85**

Bobina de encendido
13 hp



4T0017 **USD 11,85**

Bobina de encendido 5.5
/ 6.5 hp



4T0019 **USD 14,19**

Bobina de encendido
GX100



4T0002 **USD 5,50**

Canilla de nafta
2500/3800/5500



4T0001 **USD 3,84**

Canilla de nafta
950/2500 salida der.



4T0003 **USD 3,84**

Canilla de nafta
980/2500 salida izq.



4T0021 **USD 32,63**

Carburador 13 hp



4T0023 **USD 39,00**

Carburador 4 hp GX100



4T0020 **USD 24,15**

Carburador 6.5 hp



4T0022 **USD 39,82**

Carburador c/solenoid
generador 13Hp



4T0044 **USD 30,45**

Embrague apisonador
Honda GX100 79x15

MOTORES 4 TIEMPOS GX (Alternativos)



4T0045 **USD 30,45**

Embrague apisonador
Honda GX160 79x20



4T0062 **USD 17,91**

Escape 6,5 hp

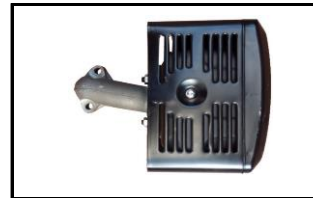

4T0063 **USD 34,25**

Escape 13 hp

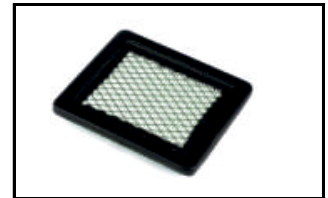

4T0035 **USD 3,96**

Filtro de aire símil Honda
5 hp



4T0032 **USD 5,96**

Filtro de aire símil Honda
GX160



4T0033 **USD 6,87**

Filtro de aire símil Honda
GX240



4T0034 **USD 8,35**

Filtro de aire símil Honda
GX390

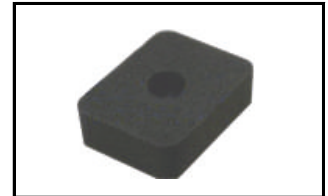

4T0036 **USD 4,20**

Filtro goma espuma
GX160



4T0029 **USD 6,60**

Juego de aros GX100
56 mm



4T0028 **USD 5,79**

Juego de aros GX160
68 mm



4T0027 **USD 6,92**

Juego de aros GX390
88 mm



4T0061 **USD 6,92**

Juego de aros GX420

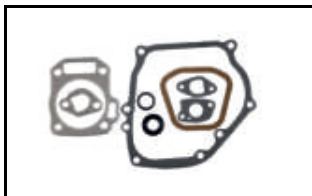

4T0039 **USD 6,60**

Juego junta de motor
GX160

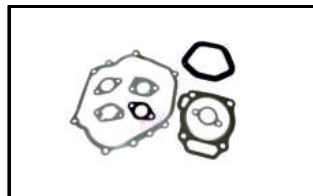

4T0040 **USD 6,60**

Juego junta de motor
GX390



4T0037 **USD 2,42**

Junta tapa de cilindro
GX160



4T0038 **USD 2,97**

Junta tapa de cilindro
GX390



4T0043 **USD 3,51**

Llave de pare grupo
electrógeno



4T0041 **USD 3,51**

Llave de pare universal 2
cables



4T0052 **USD 1,49**

Manija de arranque



4T0026 **USD 17,39**

Pistón y aros GX100
56 mm

MOTORES 4 TIEMPOS GX (Alternativos)



MOTORES 4 TIEMPOS GX (Alternativos)



4T0047	USD 24,92
Tanque motor	5/6,5 hp



4T0048	USD 39,87
Tanque motor	13 hp



4T0054	USD 3,00
Tapa de tanque combustible	



4T0057	USD 2,00
Varilla de nivel de aceite	



MOTOGUADAÑAS GENERICAS



DM0036 **USD 4,54**

Abrazadera sujeta
manillar p/26 mm



DM0106 **USD 5,57**

Abrazadera sujeta
manillar p/28 mm



DM0022 **USD 2,30**

Arandela estriada
centradora



DM0023 **USD 1,64**

Arandela fina de presión



DM0050 **USD 8,58**

Arranque completo elite
33/43/52/62



DM0048 **USD 7,05**

Arranque manual
completo alambre



DM0049 **USD 7,05**

Arranque manual
completo moño



DM0052 **USD 7,05**

Arranque manual
completo 26 cc alambre



DM0051 **USD 7,05**

Arranque manual
completo 26 cc moño



DM0039 **USD 2,53**

Cable de acelerador



DM0017 **USD 24,08**

Caja de engranajes 7
estrías 26 mm



DM0016 **USD 24,08**

Caja de Engranajes 9
estrías 26 mm



DM0018 **USD 27,71**

Caja de Engranajes 9
estrías 28 mm



DM0018 **USD 24,08**

Caja de engranajes
cuadrante



DM0018 **USD 27,71**

Caja de engranajes
cuadrante 62cc



DM0042 **USD 6,30**

Campana de embrague 7
puntas



DM0043 **USD 6,30**

Campana de embrague 9
puntas



DM0117 **USD 12,11**

Campana embrague
compl. 7 est 26 mm



DM0041 **USD 12,11**

Campana embrague
compl. 9 est 26 mm



DM0116 **USD 12,11**

Campana embrague
compl. 9 est 28 mm

MOTOGUADAÑAS GENERICAS



DM0125 **USD 12,71**

Campana embrague 9
estrias P/26 CC



DM0029 **USD 15,70**

Caño con bujes 26mm



DM0029 **USD 15,70**

Caño con bujes 28mm



DM0029 **USD 18,00**

Caño con rodamientos
32mm



DM0097 **USD 0,99**

Capuchón de bujía con
resorte



DM0119 **USD 22,00**

Carburador 26 cc



DM0065 **USD 22,00**

Carburador 33 cc



DM0123 **USD 22,00**

Carburador 43/52/62 cc
c/bombín



DM0066 **USD 5,11**

Placa completa
carburador



DM0027 **USD 9,90**

Cardan 7 estrías



DM0026 **USD 9,90**

Cardan 9 estrías



DM0028 **USD 9,90**

Cardan cuadrante



DM0028 **USD 9,90**

Cardan cuadrante 10
MM P/62 CC

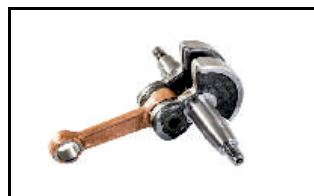

DM0077 **USD 15,68**

Cigüeñal 52 cc



DM0077.1 **USD 16,50**

Cigüeñal 62 cc



DM0072 **USD 27,50**

Cilindro pistón y aros
33 cc 36 mm



DM0071 **USD 29,70**

Cilindro pistón y aros
43cc 40 mm



DM0070 **USD 29,70**

Cilindro pistón y aros
52cc



DM0069 **USD 30,80**

Cilindro pistón y aros 62
cc



DM0120 **USD 28,93**

Cilindro pistón y aros
26cc

MOTOGUADAÑAS GENERICAS



DM0025 USD 1,94

Copa cuchilla chapa



DM0060 USD 2,39

Copa de arranque



DM0059 USD 2,85

Copa de arranque
c/trinquete 33/45/52



DM0118 USD 2,85

Copa de arranque
c/trinquete 26 cc



DM0044 USD 7,70

Embrague



DM0099 USD 1,07

Empuñadura de
arranque



DM0092 USD 4,61

Escape



DM0090 USD 0,77

Filtro de aire



DM0091 USD 1,03

Filtro de goma espuma
cuadrado



DM0035 USD 9,65

Guarda protectora con
soporte P/26 MM



DM0105 USD 9,65

Guarda protectora con
soporte P/28 MM



DM0038 USD 2,65

Juego de gatillo
acelerador

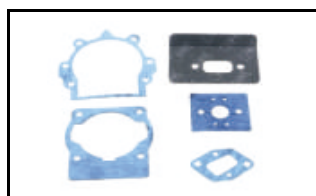

DM0093 USD 1,78

Juego de juntas
43/52/62cc



DM0098 USD 1,80

Juego de retenes



DM0095 USD 0,44

Junta admisión

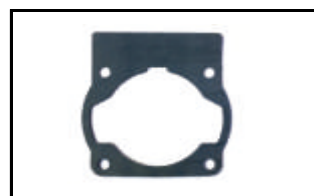

DM0096 USD 0,66

Junta base de cilindro



DM0094 USD 0,44

Junta carburador



DM0037 USD 12,14

Manillar con acelerador



DM0040 USD 1,76

Manillar izquierdo



DM0063 USD 14,97

Módulo de encendido
33cc

MOTOGUADAÑAS GENERICAS



DM0062 **USD 14,97**

Módulo de encendido
43/52/62 cc



DM0019 **USD 8,35**

Par cónico 7 estrías



DM0020 **USD 8,35**

Par cónico 9 estrías



DM0021 **USD 8,35**

Par cónico cuadrante



DM0021 **USD 8,80**

Par cónico cuadrante
P/62 cc



DM0076 **USD 9,93**

Pistón y aros 33 cc
(36 mm)



DM0075 **USD 10,16**

Pistón y aros 43 cc
(40 mm)



DM0074 **USD 10,16**

Pistón y aros 52 cc
(44 mm)



DM0073 **USD 10,60**

Pistón y aros 62 cc



DM0058 **USD 2,21**

Polea de arranque 26cc
alambre



DM0057 **USD 2,21**

Polea de arranque 26cc
moño



DM0054 **USD 2,21**

Polea de arranque
alambre



DM0056 **USD 2,31**

Polea de arranque
elite doble



DM0055 **USD 2,21**

Polea de arranque moño



DM0089 **USD 4,22**

Portafiltro con tapa y
tornillos 33 cc



DM0088 **USD 4,79**

Portafiltro con tapa y
tornillos 43/52/62 cc



DM0053 **USD 1,07**

Resorte de arranque
superior elite



DM0047 **USD 1,05**

Resorte embrague corto

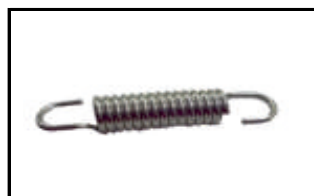

DM0046 **USD 1,05**

Resorte embrague largo



DM0100 **USD 1,51**

Rodillo de pistón 43/52
cc

MOTOGUADAÑAS GENERICAS



DM0082 **USD 3,47**

Soporte de tanque
metálico



DM0083 **USD 1,78**

Soporte de tanque
plástico



DM0084 **USD 2,65**

Soporte tanque plástico
Elite



DM0085 **USD 1,17**

Sujeta tanque



DM0086 **USD 1,67**

Sujeta tanque Elite



DM0127 **USD 0,93**

Suncho de goma para
tanque



DM0128 **USD 0,93**

Suncho pasa tubo 2
agujeros 21 mm



DM0087 **USD 2,83**

Suncho completo con
mangueras y filtro



DM0126 **USD 1,37**

Taco antivibratorio
p/desmalezadora china



DM0079 **USD 12,71**

Tanque de nafta elite
43/52/62 c/tapa



DM0078 **USD 10,84**

Tanque de nafta con
tapa 33/43/52 cc



DM0121 **USD 8,44**

Tanque de nafta con
tapa 26 cc



DM0081 **USD 2,21**

Tapa de tanque de
combustible Ø 36 mm



DM0045 **USD 0,94**

Tornillo embrague y
arandela



DM0068 **USD 3,03**

Tobera de admisión 33cc



DM0067 **USD 3,03**

Tobera de admisión
43/52cc



DM0024 **USD 0,48**

Tuerca izquierda
p/cuchilla



DM0061 **USD 10,77**

Volante magnético
desmalezadora/hoyador

MOTOGUADAÑAS ECHO (Alternativas)



DE0003	USD 9,35
Cable de acelerador Echo 4605	



DE0020	USD 52,01
Caja de Engranajes ECHO SRM 4605	



DE0004	USD 15,40
Campana de embrague Echo 4605	



DE0009	USD 32,35
Carburador completo Echo 4605	



DE0002	USD 14,30
Cardan Echo 4605	



DE0011	USD 66,06
Cilindro, pistón y aros Echo 4300	



DE0010	USD 55,02
Cilindro, pistón y aros Echo 4605	



DE0005	USD 15,40
Embrague completo Echo 4605	



DE0014	USD 1,32
Filtro de aire Echo 2305	



DE0015	USD 3,52
Filtro de aire Echo 4605	



DE0016	USD 4,18
Juego de juntas Echo 4605	

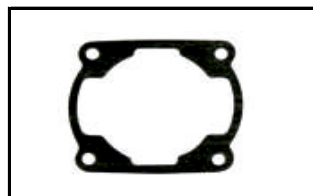

DE0019	USD 0,75
Junta base de cilindro Echo 4605	



DE0018	USD 0,57
Junta de admisión Echo 4605	



DE0017	USD 0,57
Junta de carburador Echo 4605	



DE0001	USD 12,07
Par cónico Echo 4605	



DE0013	USD 10,01
Pistón y aros Echo 4300	



DE0012	USD 10,01
Pistón y aros Echo 4605	



DE0008	USD 3,63
Polea de arranque Echo 4605	



DE0006	USD 1,95
Resorte embrague Echo 4605	

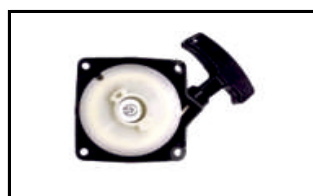

DE0007	USD 14,93
Sistema de arranque Echo 4605	

MOTOGUADAÑAS HUSQVARNA (Alternativas)



DH0015 **USD 4,63**

Arandela de presión
Husqvarna 143 RII



DH0014 **USD 5,93**

Arandela estriada
centradora 143 RII



DH0019 **USD 5,45**

Cable de acelerador
Husqvarna 143 RII



DH0013 **USD 39,82**

Caja de engranaje
Husqvarna 143 RII



DH0004 **USD 10,77**

Campana de embrague
Husqvarna 143 RII



DH0008 **USD 22,00**

Carburador Husqvarna
143 RII



DH0002 **USD 12,07**

Cardan Husqvarna 143
RII



DH0009 **USD 44,75**

Cilindro, pistón y aros
Husqvarna 143 RII



DH0017 **USD 2,40**

Copa cuchilla
Husqvarna 143 RII



DH0005 **USD 9,63**

Embrague Husqvarna
143 RII

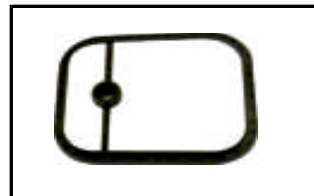

DH0011 **USD 4,50**

Filtro de aire Husqvarna
143 RII

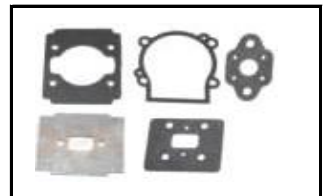

DH0012 **USD 2,31**

Juego de juntas
Husqvarna 143 RII



DH0020 **USD 2,24**

Juego de retenes
Husqvarna 143 RII



DH0001 **USD 11,98**

Par cónico Husqvarna
143 RII



DH0010 **USD 10,16**

Pistón y aros Husqvarna
143 RII



DH0006 **USD 1,37**

Resorte de Embrague
Husqvarna 143 RII



DH0007 **USD 8,79**

Sistema de arranque
Husqvarna 143 RII



DH0016 **USD 0,96**

Tuerca para cuchilla
Husqvarna 143 RII

MOTOGUADAÑAS STIHL (Alternativas)



DS0072 **USD 10,34**

Arandela centradora
FS160/180/220/280/450



DS0074 **USD 8,46**

Arandela centradora
FS85/100/120/200



DS0073 **USD 4,33**

Arandela de presión
FS160/180/220/280/450



DS0075 **USD 3,03**

Arandela de presión
FS55/85/100/120/200



DS0025 **USD 28,55**

Bobina Stihl FS
160/220/280



DS0023 **USD 27,66**

Bobina Stihl FS 55



DS0024 **USD 27,66**

Bobina Stihl FS 85



DS0026 **USD 30,17**

Bobina Stihl FS200



DS0012 **USD 8,35**

Cable de acelerador Stihl
FS 120/200/250

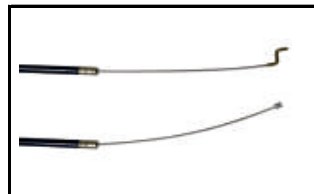

DS0011 **USD 8,35**

Cable de acelerador Stihl
FS 160/220/280



DS0001 **USD 42,92**

Caja de engranajes Stihl
FS 120/200/250



DS0002 **USD 66,02**

Caja de engranajes Stihl
FS 160/220/280



DS0013 **USD 11,59**

Campana de embrague
Stihl FS160/220/280



DS0014 **USD 11,59**

Campana de embrague
Stihl FS120/200/250



DS0078 **USD 14,98**

Campana de embrague
Stihl FS450



DS0028 **USD 28,93**

Carburador Stihl
FS160/220/280 Walbro



DS0027 **USD 29,71**

Carburador Stihl
FS38/45/85



DS0029 **USD 42,92**

Carburador Stihl FS450
Walbro



DS0009 **USD 12,09**

Cardan Stihl
FS120/200/250



DS0010 **USD 12,09**

Cardan Stihl
FS160/220/280

MOTOGUADAÑAS STIHL (Alternativas)



DS0040 **USD 39,91**

Cigüeñal Stihl
FS160/220/280



DS0039 **USD 60,48**

Cigüeñal Stihl FS 450



DS0055 **USD 49,22**

Cilindro, pistón y aros
FS85 34mm



DS0056 **USD 50,78**

Cilindro, pistón y aros
FS200 FS200R SP200



DS0054 **USD 48,36**

Cilindro, pistón y aros
FS45 BR45 HL45 HS45 HS55



DS0031 **USD 48,42**

Cilindro, pistón y aros
Stihl FS 220



DS0032 **USD 49,02**

Cilindro, pistón y aros
Stihl FS 280



DS0033 **USD 54,34**

Cilindro, pistón y aros
Stihl FS 450



DS0030 **USD 47,31**

Cilindro, pistón y aros
Stihl FS160



DS0079 **USD 46,60**

Cilindro, pistón y aros
Stihl FS 250



DS0007 **USD 2,40**

Copa cuchilla Stihl
FS160/220/280/450



DS0071 **USD 2,33**

Copa cuchilla Stihl
FS55/85/100/120/250



DS0015 **USD 10,59**

Embrague Stihl
FS120/220/280



DS0045 **USD 2,97**

Filtro de aire Stihl
FS200/250/450



DS0081 **USD 3,61**

Filtro de aire Stihl FS 460



DS0047 **USD 1,55**

Filtro de aire Stihl FS38



DS0046 **USD 3,58**

Filtro de aire Stihl
FS160/220/280



DS0063 **USD 4,63**

Filtro y prefiltro
FS280/160/220



DS0048 **USD 2,31**

Juego de juntas Stihl
FS160/220/280



DS0049 **USD 2,39**

Juego de retenes Stihl
FS160/220/280

MOTOGUADAÑAS STIHL (Alternativas)



DS0082 **USD 2,39**
 FS89/90/120/200/250/300/380/450/480



DS0043 **USD 2,55**
 Manguera combust. Stihl FS38/55



DS0044 **USD 2,55**
 Manguera combustible Stihl FS120/250/450



DS0050 **USD 1,48**
 Palanca cebador Stihl FS120/250/450



DS0053 **USD 2,27**
 Palanca cebador Stihl FS 160/220/280



DS0003 **USD 13,19**
 Par cónico Stihl FS120/200/250



DS0004 **USD 14,40**
 Par cónico Stihl FS160/220/280



DS0070 **USD 15,61**
 Par cónico Stihl FS45/55



DS0069 **USD 16,82**
 Par cónico Stihl FS 450



DS0058 **USD 10,16**
 Pistón y aros FS85 34 mm



DS0057 **USD 10,01**
 Pistón y aros FS45 BR45 HL45 HS45 HS55



DS0035 **USD 10,16**
 Pistón y aros FS 160



DS0036 **USD 10,64**
 Pistón y aros FS 220



DS0037 **USD 10,16**
 Pistón y aros FS 280



DS0034 **USD 10,16**
 Pistón y aros FS 38/55



DS0038 **USD 11,85**
 Pistón y aros FS 450



DS0080 **USD 10,56**
 Pistón y aros FS 250



DS0020 **USD 3,58**
 Polea de arranque Stihl FS 160/220/280



DS0021 **USD 3,38**
 Polea de arranque Stihl FS 38/45/55



DS0016 **USD 1,34**
 Resorte de embrague Stihl FS 160/220/280

MOTOGUADAÑAS STIHL (Alternativas)



DS0017 **USD 22,94**

Sistema de arranque
Stihl FS 120/200/250



DS0018 **USD 16,93**

Sistema de arranque
Stihl FS 38/45/250



DS0019 **USD 16,93**

Sistema de arranque
Stihl FS160/220/280



DS0068 **USD 25,15**

Sistema de arranque
Stihl FS 450



DS0041 **USD 4,72**

Tapa de combustible
Stihl FS 120/250/450



DS0042 **USD 3,93**

Tapa de combustible
Stihl FS 160/220/280



DS0076 **USD 3,61**

Tobera de admisión
FS160/220/280



DS0006 **USD 1,07**

Tuerca izquierda Stihl FS
120/200/250 10x1



DS0005 **USD 0,96**

Tuerca izquierda Stihl FS
160/220/280 12x1.5

MOTOGUADAÑAS OLEOMAC (Alternativas)



DO0021 **USD 9,13**

Arandela Centradora
735/740/746/750/755



DO0023 **USD 2,88**

Arandela Centradora
725/727/730/735/42/44

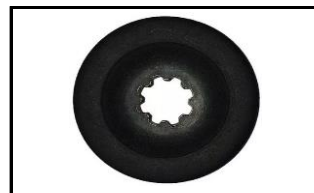

DO0020 **USD 9,35**

Arandela de presión
725/727/730/735/42/44



DO0022 **USD 2,76**

Arandela de presión
735/740/746/750/753/755



DO0002 **74,87**

Caja de engranajes
746/750/753/755



DO0001 **68,64**

Caja de engranajes
Sparta 42/44



DO0003 **USD 11,94**

Campana de embrague
Sparta 42/44



DO0010 **USD 27,51**

Cigüeñal Oleo Mac
Sparta 42/44

MOTOGUADAÑAS OLEOMAC (Alternativas)



DO0007	60,16
Cilindro Pistón y aros Oleo Mac 746	



DO0006	57,24
Cilindro, pistón y aros Oleo Mac Sparta 44	



DO0004	12,83
Embrague Oleo Mac 37/38/42/44	



DO0011	4,82
Filtro de aire Oleo Mac 746	



DO0012	4,72
Filtro de aire Sparta 37/38/42/44	



DO0009	12,1
Pistón y aros Oleo Mac 746	



DO0008	10,41
Pistón y aros Oleo Mac Sparta 44	



DO0005	1,37
Resorte Oleo Mac 37/38/42/44	

MOTOSIERRAS GENERICAS



MO0019 **USD 2,63**

Anillo Piñón 3/8 -
7 dientes agujero chico



MO0018 **USD 2,60**

Anillo Piñón 325 -
7 Dientes



MO0043 **USD 14,77**

Bobina inducción
38 cc



MO0042 **USD 14,40**

Bobina inducción 45/52
cc



MO0021 **USD 7,21**

Bomba de Aceite
38 cc



MO0020 **USD 7,21**

Bomba de Aceite 45/52
cc



MO0029 **USD 12,35**

Cadena 16" paso
3/8 pico 56 E



MO0028 **USD 13,12**

Cadena 18" paso 325 72
E



MO0027 **USD 16,82**

Cadena 20" paso 325 76
E



MO0078 **USD 16,20**

Cadena 22" paso 3/8" 76
E

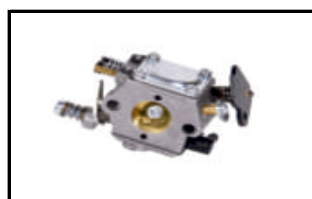

MO0045 **USD 24,21**

Carburador 38 cc



MO0044 **USD 23,10**

Carburador 45/52 cc



MO0061 **USD 0,84**

Cebador 38 cc



MO0060 **USD 0,78**

Cebador 45/52 cc



MO0053 **USD 15,61**

Cigüeñal 38 cc



MO0052 **USD 15,61**

Cigüeñal 52 cc



MO0048 **USD 27,50**

Cilindro, Pistón y Aros 38
cc



MO0047 **USD 25,31**

Cilindro, Pistón y Aros 45
cc



MO0046 **USD 25,31**

Cilindro, Pistón y Aros 52
cc



MO0033 **USD 6,66**

Embrague completo 38
cc

MOTOSIERRAS GENERICAS



MO0032 **USD 5,93**

Embrague completo
45/52 cc



MO0068 **USD 1,10**

Empuñadura de
Arranque



MO0026 **USD 14,81**

Espada 16"
paso 3/8" estrella



MO0025 **USD 15,70**

Espada 18"
paso 325 estrella



MO0024 **USD 16,82**

Espada 20"
paso 325 estrella



MO0024 **USD 18,00**

Espada 22"
paso 3/8" estrella



MO0065 **USD 2,69**

Filtro de aire 38 cc



MO0064 **USD 2,53**

Filtro de Aire
45/52 cc



MO0031 **USD 14,04**

Freno completo 38 cc



MO0030 **USD 13,28**

Freno completo
45/52 cc



MO0071 **USD 1,57**

Interruptor



MO0067 **USD 1,58**

Juego de juntas 38 cc



MO0066 **USD 1,58**

Juego de juntas
45/52 cc



MO0063 **USD 1,07**

Manguera de Tanque de
Nafta



MO0055 **USD 14,01**

Manillar completo,
depósito comb. 38 cc



MO0054 **USD 14,01**

Manillar completo,
depósito comb. 45/52 cc



MO0017 **USD 5,95**

Piñón de Cadena
38 cc paso 3/8"



MO0016 **USD 6,78**

Piñón de Cadena 45/52
cc c/anillo 325



MO0051 **USD 9,56**

Pistón y Aros 38 cc



MO0049 **USD 9,81**

Pistón y Aros 43 mm

MOTOSIERRAS GENERICAS



MO0050 **USD 9,81**

Pistón y Aros 45 mm



MO0039 **USD 1,69**

Polea de Arranque 38 cc



MO0038 **USD 1,57**

Polea de Arranque 45/52 cc



MO0035 **USD 0,87**

Resorte antivibratorio 38 cc



MO0034 **USD 1,01**

Resorte antivibratorio 45/52 cc



MO0023 **USD 1,37**

Sin Fin Bomba de Aceite 38 cc



MO0022 **USD 1,26**

Sin Fin Bomba de Aceite 45/52 cc



MO0072 **USD 1,26**

Tecla de pare



MO0037 **USD 9,56**

Tapa de arranque completa 38 cc



MO0036 **USD 9,56**

Tapa de arranque completa 45/52 cc



MO0076 **USD 0,66**

Tapa de bomba de aceite 45/52 cc



MO0074 **USD 2,97**

Tapa Filtro de aire c/mariposa 38 cc



MO0073 **USD 2,97**

Tapa Filtro de aire c/mariposa 45/52 cc



MO0059 **USD 1,07**

Tapa Tanque de Aceite 38 cc



MO0058 **USD 1,07**

Tapa Tanque de Aceite 45/52 cc



MO0057 **USD 1,07**

Tapa Tanque de Nafta 38 cc



MO0056 **USD 1,07**

Tapa Tanque de Nafta 45/52 cc



MO0062 **USD 0,71**

Tapón de Aceite 38 cc



MO0069 **USD 0,77**

Tensor de cadena 45/52 cc

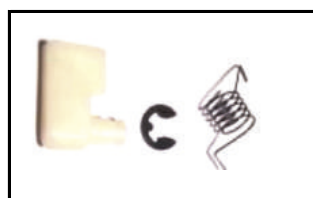

MO0075 **USD 0,59**

Trinquete motosierra 45/52 cc

MOTOSIERRAS GENERICAS



MOTOSIERRAS STIHL (Alternativos)



MOTOSIERRAS STIHL (Alternativos)



MS0090 **USD 27,79**

Carburador Zama para
Stihl MS380/381

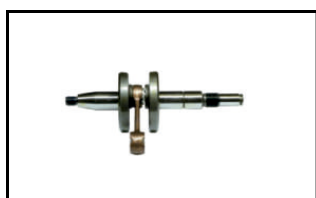

MS0061 **USD 26,50**

Cigüeñal para MS
250/210



MS0035 **USD 39,82**

Cilindro, Pistón y Aros
Stihl MS 210 40 mm



MS0028 **USD 41,03**

Cilindro, Pistón y Aros
Stihl MS 250



MS0097 **USD 84,12**

Cilindro, Pistón y Aros
Stihl MS 251



MS0029 **USD 58,10**

Cilindro, Pistón y Aros
Stihl MS 260



MS0030 **USD 60,41**

Cilindro, Pistón y Aros
Stihl MS 290



MS0031 **USD 58,10**

Cilindro, Pistón y Aros
Stihl MS 360



MS0032 **USD 58,10**

Cilindro, Pistón y Aros
Stihl MS 361



MS0033 **USD 59,42**

Cilindro, Pistón y Aros
Stihl MS 380



MS0034 **USD 58,10**

Cilindro, Pistón y Aros
Stihl MS 381



MS0026 **USD 33,64**

Cilindro, Pistón y Aros
Stihl MS170



MS0027 **USD 33,77**

Cilindro, Pistón y Aros
Stihl MS180



MS0017 **USD 9,01**

Embrague Completo MS
170-180-210-250



MS0009 **USD 16,70**

Espada Stihl MS 170 3-8
Lp 14"



MS0010 **USD 17,68**

Espada Stihl MS 180-210
3-8 Lp 16"



MS0011 **USD 19,24**

Espada Stihl MS 250
0.325 18"



MS0012 **USD 20,52**

Espada Stihl MS 361/381
3-8 20"



MS0076 **USD 0,96**

Espárrago de espada
MS170-180-210-250



MS0054 **USD 1,85**

Filtro de Aire MS 170-
180 Modelo Nuevo

MOTOSIERRAS STIHL (Alternativos)



MS0053 **USD 3,29**

Filtro de Aire Stihl
MS210/230/250



MS0055 **USD 7,01**

Filtro de Aire Stihl
MS360



MS0056 **USD 7,01**

Filtro de Aire Stihl MS
361



MS0057 **USD 6,62**

Filtro de Aire Stihl MS
380-381



MS0052 **USD 1,73**

Filtro de Aire Stihl
MS170



MS0099 **USD 10,63**

Filtro de Aire Stihl
MS251



MS0071 **USD 1,39**

Juego de trinquete
arranque alternativo



MS0050 **USD 2,14**

Manguera de Combustible
MS 170/180



MS0051 **USD 2,03**

Manguera de Combustible
MS 210/250



MS0078 **USD 2,69**

Manguera de
Combustible MS361



MS0079 **USD 2,03**

Manguera de
Combustible MS380/381



MS0062 **USD 9,51**

Piñón de cadena 7 estr.
paso 3/8" MS380 - 381



MS0001 **USD 7,14**

Piñón de Cadena
MS 170-180-210



MS0002 **USD 7,23**

Piñón de Cadena
Motosierra MS 250



MS0063 **USD 9,51**

Piñón int. 7 estrías p 3/8"
MS380/381



MS0036 **USD 9,81**

Pistón y Aros MS170



MS0037 **USD 9,81**

Pistón y Aros MS180



MS0044 **USD 10,32**

Pistón y Aros MS210



MS0038 **USD 10,11**

Pistón y Aros MS250



MS0098 **USD 8,95**

Pistón y Aros MS251

MOTOSIERRAS STIHL (Alternativos)



MS0043 **USD 10,32**

Pistón y Aros MS260



MS0093 **USD 11,98**

Pistón y Aros MS280



MS0039 **USD 10,61**

Pistón y Aros MS290



MS0040 **USD 10,32**

Pistón y Aros MS360



MS0041 **USD 10,32**

Pistón y Aros MS361



MS0042 **USD 10,32**

Pistón y Aros
MS380/381



MS0095 **USD 12,50**

Pistón y Aros
MS660/066



MS0094 **USD 10,84**

Pistón y Aros MS382



MS0021 **USD 2,15**

Polea de Arranque MS
170/180/210/ 230/250



MS0018 **USD 1,10**

Resorte de Embrague
MS 170-180-210-250



MS0084 **USD 0,91**

Resorte de Embrague
MS341/361/440/460/36



MS0008 **USD 0,34**

Seguro de Piñon MS170-
180-210-250



MS0065 **USD 5,14**

Sin fin bomba de aceite
MS 360



MS0006 **USD 3,51**

Sin Fin Bomba de Aceite
170/180/210/250



MS0066 **USD 3,19**

Sin fin bomba de aceite
MS 380 - 381



MS0065 **USD 4,72**

Sin Fin Bomba de Aceite
MS360



MS0019 **USD 14,51**

Sistema de Arranque
Stihl MS 170/ 180



MS0020 **USD 12,07**

Sistema de Arranque
Stihl MS230/250



MS0085 **USD 23,94**

Sistema de Arranque
Stihl MS380/381



MS0049 **USD 1,34**

Taco Antivibratorio Stihl
MS 210/230/250

MOTOSIERRAS STIHL (Alternativos)



MS0047 **USD 2,47**

Tapa Combustible /
Aceite MS 170/180



MS0045 **USD 3,12**

Tapa Combustible MS 210-250-
260-290-361-381



MS0046 **USD 3,12**

Tapa de Aceite MS
210-250-260-290



MS0048 **USD 4,50**

Tapa Combustible MS
290/690/046/066



MS0083 **USD 7,23**

Tapa cubre espada
MS170/180/210/250



MS0058 **USD 1,76**

Tensor de cadena MS
170 - 180



MS0059 **USD 4,70**

Tensor de cadena MS
210 - 250



MS0058 **USD 1,76**

Tensor cadena MS360
361/380/381/382/066



MS0070 **USD 3,12**

Tobera de admisión MS
361



MS0068 **USD 2,42**

Tobera de admisión MS
380 - 381



MS0092 **USD 2,17**

Tobera de



MS0091 **USD 2,17**

Tobera de admisión
MS210/230/250



MS0060 **USD 0,46**

Tuerca Espada MS 170-
180-210-250



MS0086 **USD 1,07**

Trinquete de arranque
MS170/180/210/250



MS0087 **USD 1,16**

Trinquete de arranque
MS380/381

MOTOSIERRAS HUSQVARNA (Alternativos)



MS0080 **USD 1,78**

Válvula difusora de
carburador 5,4 mm



MS0088 **USD 18,41**

Volante Magnético
MS230/250



MS0089 **USD 20,42**

Volante Magnético
MS380/381



MH0007 **USD 26,02**

Bobina Husqvarna 55/61

MOTOSIERRAS HUSQVARNA (Alternativos)



MH0019	USD 9,04
Bomba de aceite Husqvarna 236	



MH0004	USD 11,93
Cadena Husqvarna 120-236 (3-8 20" 56 D 0,50)	



MH0003	USD 18,03
Cadena Husqvarna 61 (3-8 20" 72 D 0,58)	



MH0008	USD 27,71
Carburador Completo Husqvarna 137 (Walbro)	



MH0009	USD 41,26
Carburador Completo Husqvarna 236	



MH0010	USD 31,35
Carburador Completo Husqvarna 55 (Walbro)	



MH0011	USD 39,91
Carburador Completo Husqvarna 61 (Tillotson)	



MH0012	USD 48,29
Cilindro, Piston y Aros Husqvarna 236	



MH0013	USD 51,92
Cilindro, Piston y Aros Husqvarna 61	



MH0002	USD 14,81
Espada Husqvarna 120-236 (3-8 20" 56 D 0,50)	



MH0001	USD 22,14
Espada Husqvarna 61 (3-8 20" 72 0,58)	



MH0016	USD 2,81
Filtro De Aire Husqvarna 137 Poulan	



MH0021	USD 5,45
Filtro De Aire Husqvarna 61/62/66/261/266/281/288	



MH0017	USD 12,07
Piñón 7 estrías paso 3/8" Husqvarna 61	



MH0014	USD 9,81
Piston y Aros Husqvarna 236	



MH0015	USD 9,81
Piston y Aros Husqvarna 61	



MH0018	USD 2,55
Sin fin bomba de aceite 31- 62-162-266-268-272	



MH0005	USD 15,61
Sistema de Arranque 236 E	



MH0006	USD 21,18
Sistema de Arranque 445	

MOTOSIERRAS ECHO (Alternativos)



ME0012 **USD 11,85**

Bomba de aceite Echo
CS4200/CS510/CS5100



ME0001 **USD 15,61**

Cadena 14" Echo CS353
paso 3/8" 0,50 (1,3 mm)



ME0002 **USD 15,98**

Cadena 16" Echo CS420
paso 325 0,58 (1,5 mm)



ME0003 **USD 16,82**

Cadena 18" Echo CS510
paso 325 0,58 72 D



ME0004 **USD 59,91**

Cilindro, pistón y aros
Echo CS353 ES



ME0005 **USD 38,61**

Cilindro, pistón y aros
Echo ES/CS 4200



ME0011 **USD 5,09**

Filtro de aire para Echo
CS420



ME0006 **USD 11,46**

Pistón y aros Echo CS353
ES 38 mm



ME0007 **USD 9,99**

Pistón y aros Echo CS420
ES / CS4200



ME0008 **USD 16,82**

Espada 14" Echo CS353ES
paso 3/8" 0.50



ME0009 **USD 18,03**

Espada 16" Echo CS420 510
Paso 325 0.58



ME0010 **USD 19,24**

Espada 18" Echo Paso 325
0.58 (1,5 mm)



ME0013 **USD 2,67**

Sin fin de bomba de aceite
Echo CS420

BORDEADORAS DE CESPED ELECTRICAS



BE1010 | **USD 12,18**

Barral completo
Bordeadora



BE252.2 | **USD 7,05**

Cabezal de corte Max

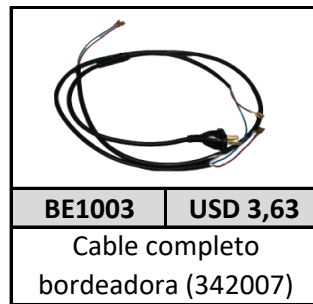

BE1003 | **USD 3,63**

Cable completo
bordeadora (342007)



BE1012 | **USD 2,11**

Carcasa plástica cubre
motor



BE1013 | **USD 2,76**

Carcasa plástica soporte
motor



BE1027 | **USD 0,91**

Carretel de nylon
portatanza



BE1036 | **USD 9,63**

Carrito de 3 ruedas



BE252,5 | **USD 1,34**

Conector del eje p/ Max



BE1090 | **USD 3,49**

Conjunto de corte
automático



BE1070 | **USD 1,31**

Conjunto de corte de
2 piezas



BE1064 | **USD 4,35**

Conjunto de corte de 3
piezas Master



BE1064.1 | **USD 4,35**

Conjunto de corte de 3 p.
Master (rosca 1/4)



BE1073 | **USD 2,79**

Conjunto de corte de 3
piezas Plus



BE1050 | **USD 0,31**

Cubeta de goma porta
rodamiento



BE1019 | **USD 0,60**

Escobilla (carbón)
6 x 6 mm



BE1061 | **USD 0,30**

Espina elástica de
arrastre 3 x 16 mm



BE1007.2 | **USD 0,30**

Gatillo manopla
2 piezas



BE252.3 | **USD 9,88**

Interrutor p/ Max



BE1057 | **USD 5,19**

Juego de cachas



BE1058 | **USD 5,19**

Juego de cachas modelo
anterior



BE1004.1 | **USD 3,33**

Llave interruptora
c/ficha



BE1007 | **USD 3,31**

Manopla de plástico (2
piezas)



BE1006.1 | **USD 2,76**

Manopla sin salida de
cable



BE1068 | **USD 24,11**

Motor eléctrico
330 W

BORDEADORAS DE CESPED ELECTRICAS

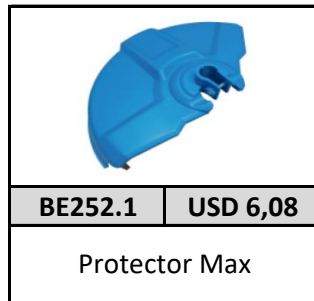
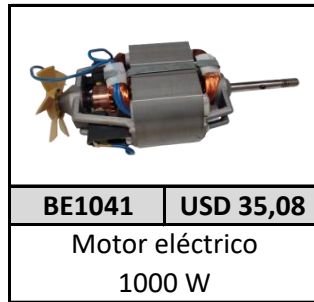
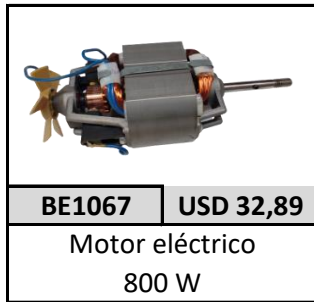
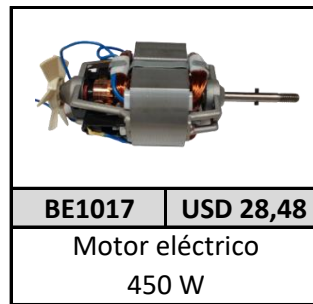

CORTADORAS DE CESPED ELECTRICAS



CE1140 **USD 32,48**
Barral completo para cortadora



CE1140.1 **USD 32,48**
Barral completo para cortadora convencional

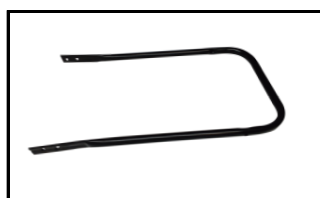

CE1170 **USD 8,60**
Barral p/cortadora (parte inferior)



CE1169 **USD 23,88**
Barral p/cortadora (parte superior)



CE1184 **USD 0,91**
Bulón ajusta cuchilla

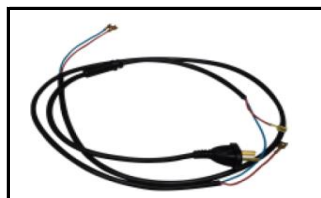

CE1120 **USD 3,98**
Cable completo Cortadora (342800)



CE1111 **USD 18,53**
Canasto recol c/tapa móvil



CE1153 **USD 6,09**
Capacitor para 1 HP (18 uf x 400 V)



CE1154 **USD 7,64**
Capacitor para 1,5 HP (25 uf x 400 V)



CE1151 **USD 4,58**
Capacitor para 1/2 HP (10 uf x 400 V)



CE1152 **USD 5,49**
Capacitor para 3/4 HP (14 uf x 400 V)



CE1162 **USD 42,05**
Carcasa de acero 35 cm



CE1167 **USD 45,69**
Carcasa de acero 40 cm



CE1166 **USD 45,69**
Carcasa de acero 40 cm recolectora



CE1193.1 **USD 55,85**
Carcasa de acero 47 cm recolectora



CE1193.2 **USD 55,85**
Carcasa de acero 47 cm.



CE1185 **USD 32,11**
Carcasa plástica para CCE1000



CE1175 **USD 5,19**
Cubre motor plástico cortadora común



CE1103 **USD 4,89**
Cuchilla p/carcasa de 36 cm. (convencional)

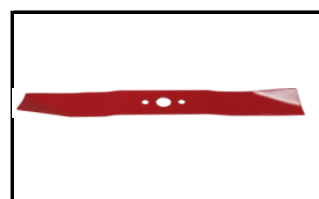

CE1122 **USD 4,89**
Cuchilla p/carcasa de 36 cm. (motor araña)

CORTADORAS DE CESPED ELECTRICAS



CE1104 **USD 5,19**

Cuchilla p/carcasa de 40 cm. (convencional)

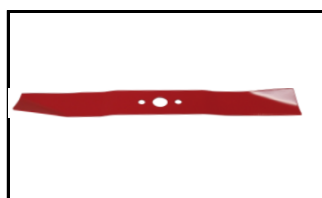

CE1123 **USD 5,19**

Cuchilla p/carcasa de 40 cm. (motor araña)



CE1124 **USD 5,49**

Cuchilla p/carcasa de 47 cm. (convencional)

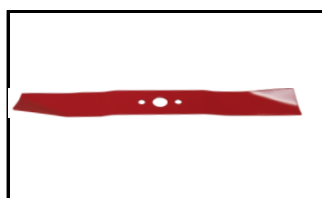

CE1128 **USD 5,49**

Cuchilla p/carcasa de 47 cm. (motor araña)



CE1124.1 **USD 2,76**

Deflector lateral carcasa 36 cm



CE1124 **USD 2,76**

Deflector lateral carcasa 40 cm.



CE1123 **USD 2,94**

Deflector lateral carcasa 47 cm.



CE1102 **USD 5,46**

Llave de encendido de seguridad



CE1111.3 **USD 2,55**

Manija canasto recolector



CE1171 **USD 0,60**

Mariposa plástica para barral



CE1113 **USD 89,24**

Motor eléctrico 1/2 HP Plumita



CE1114 **USD 102,11**

Motor eléctrico 3/4 HP Plumita



CE1125 **USD 113,63**

Motor eléctrico 1 HP Plumita



CE1127 **USD 147,55**

Motor eléctrico 1,5 HP Plumita



CE1136 **USD 141,31**

Motor eléctrico 1/2 HP (convencional)



CE1137 **USD 150,75**

Motor eléctrico 3/4 HP (convencional)



CE1138 **USD 160,50**

Motor eléctrico 1 HP (convencional)



CE1139 **USD 179,35**

Motor eléctrico 1,5 HP (convencional)



CE1139.1 **USD 180,20**

Motor eléctrico 2 Hp (convencional)

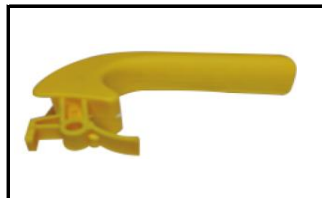

CE1190.1 **USD 1,51**

Palanca p/llave de seguridad

CORTADORAS DE CESPED ELECTRICAS



CE1121 **USD 1,81**

Pulsador Bipolar para cortadora M800



CE1189 **USD 25,89**

Registro de altura 5 pos. (jgo. x 4)



CE1129 **USD 3,06**

Rodamiento 6202 ZZ



CE1131 **USD 3,98**

Rodamiento 6203 ZZ



CE1134 **USD 4,89**

Rodamiento 6204 ZZ



CE1101 **USD 2,49**

Rueda PP Ø 135 mm.



CE1135 **USD 4,28**

Rueda PP Ø 160 mm.



CE1135.1 **USD 3,16**

Rueda goma Ø 135 mm



CE1135.6 **USD 5,50**

Rueda goma Ø 160 mm



CE1135.8 **USD 6,88**

Rueda goma Ø 180 mm

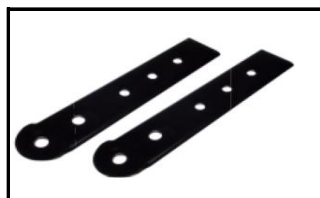

CE1160 **USD 2,43**

Soporte barral cortadora (jgo. x 2)



CE1178 **USD 2,76**

Soporte motor plástico para cortadora



CE1133 **USD 6,09**

Tapa aluminio 4 patas p/motor araña



CE1111.2 **USD 7,99**

Tapa completa p/canasto recolector



CE1161 **USD 8,51**

Tapa inferior motor convencional



CE1146 **USD 4,89**

Tapa superior motor convencional



CE1181 **USD 2,76**

Turbina refrig. inferior (dos encastrés)



CE1180 **USD 2,76**

Turbina refrig. inferior (un encastré)

CORTADORAS DE CESPED A NAFTA



CN0035 **USD 6,75**

Adaptador de cuchilla
para eje 1"



CN0036 **USD 6,75**

Adaptador de cuchilla
para eje 7/8"



CN0084 **USD 0,39**

Arandela concava ajusta
cuchilla



CN0022 **USD 79,20**

Árbol de levas B&S 7,25
hp BS694039



CN0068 **USD 11,55**

Barral inferior

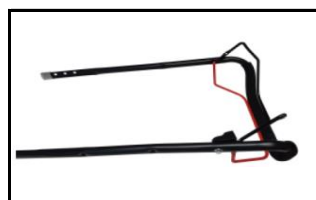

CN0037 **USD 23,10**

Barral superior



CN0071 **USD 96,80**

Batería de litio



CN0017 **USD 53,90**

Bobina de ignición B&S
4,5 BS591420



CN0031 **USD 66,00**

Bobina de ignición B&S
7,25 BS796499



CN0038 **USD 27,03**

Bolsa recolectora
compuesta



CN0075 **USD 8,00**

Bujes teflón p/ puente
trasero (juego)



CN0083 **USD 0,50**

Bulón ajusta cuchilla cort
nafta



CN0043 **USD 6,61**

Cable de acelerador



CN0041 **USD 6,61**

Cable de embrague



CN0042 **USD 6,42**

Cable de tracción



CN0029 **USD 41,80**

Carburador B&S
BS795477



CN0032 **USD 82,50**

Carburador B&S
BS796608



CN0044 **USD 24,57**

Carburador motor chino
eje vertical



CN0065 **USD 72,72**

Carcasa de chapa 20"
descarga lateral



CN0064 **USD 79,26**

Carcasa de chapa 20"
recolectora

CORTADORAS DE CESPED A NAFTA



CN0072 **USD 10,89**

Cargador de batería



CN0067 **USD 4,84**

Clavijas de ajuste de
barral (Jgo)

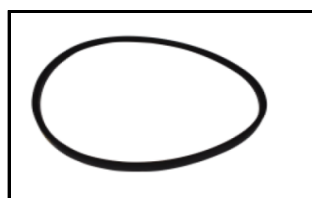

CN0045 **USD 7,98**

Correa de tracción XX28

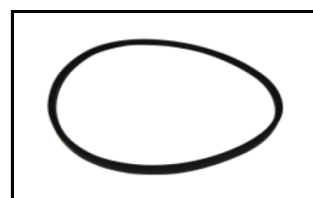

CN0046 **USD 7,98**

Correa de traccion XX32



CN0048 **USD 7,06**

Deflector lateral para kit
4 en 1



CN0049 **USD 7,06**

Deflector para kit
2 en 1



CN0026 **USD 7,70**

Diafragma de
carburetor B&S

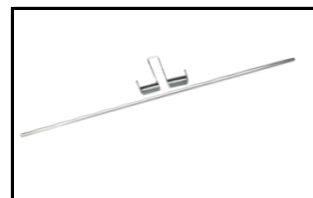

CN0040 **USD 3,63**

Eje y resorte de tapa de
recolector



CN0082 **USD 6,16**

Filtro de aire 6.5 hp



CN0079 **USD 2,60**

Filtro de aire B&S 3.5
hp



CN0080 **USD 3,85**

Filtro de aire B&S
5 hp 49158885



CN0008 **USD 4,40**

Filtro de aire B&S
BS491588



CN0081 **USD 6,16**

Filtro de aire B&S
7.5 hp 795066



CN0052 **USD 11,17**

Filtro de aire completo
c/base y tapa motor chino

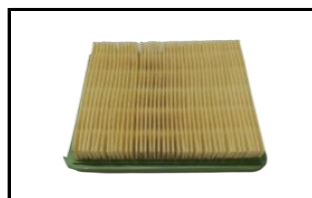

CN0051 **USD 10,93**

Filtro de aire motor
chino eje vertical



CN0027 **USD 79,20**

Juego de juntas B&S
BS79495



CN0076 **USD 0,43**

Junta tapa de cilindro
motor chino



CN0070 **USD 151,25**

Kit arranque eléctrico
c/batería de litio



CN0055 **USD 259,90**

Kit para cortadora a
nafta autopropulsada



CN0054 **USD 240,98**

Kit para cortadora a
nafta con recolector

CORTADORAS DE CESPED A NAFTA



CN0053 **USD 172,92**

Kit para cortadora a nafta sin recolector



CN0056 **USD 6,42**

Plástico cubre correa



CN0057 **USD 6,50**

Polea de tracción



CN0073 **USD 24,20**

Puente delantero



CN0074 **USD 24,20**

Puente Trasero

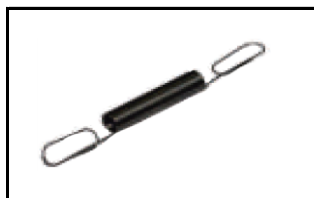

CN0078 **USD 0,88**

Resorte acelerador B&S



CN0077 **USD 1,10**

Resorte acelerador B&S
3.5 hp



CN0063 **USD 2,97**

Rodamiento p/rueda
7" - 10"



CN0058 **USD 6,71**

Rueda 7"



CN0059 **USD 9,00**

Rueda 8"



CN0060 **USD 10,98**

Rueda 10"



CN0015 **USD 31,90**

Set de juntas B&S 4,5
BS590777

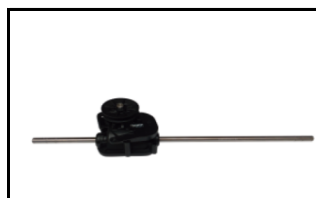

CN0061 **USD 45,01**

Sistema autopropulsión
completo



CN0066 **USD 6,05**

Soporte lateral de barral
(juego)



CN0069 **USD 6,05**

Spoiler plástico para
carcasa



CN0010 **USD 79,20**

Tanque de combustible
B&S 4,5 BS494406



CN0016 **USD 114,40**

Tanque combustible 5-7,
25 hp B&S BS590949



CN0011 **USD 45,62**

Tapa de arranque B&S 5-
6 HP BS497680



CN0018 **USD 28,80**

Tapa de arranque B&S
BS593959



CN0020 **USD 49,50**

Tapa de arranque B&S
BS690101

CORTADORAS DE CESPED A NAFTA



CN0030 **USD 67,10**

Tapa de arranque B&S
BS796497



CN0062 **USD 35,10**

Tapa de arranque motor
chino eje vertical



CN0050 **USD 7,50**

Tapa superior completa
de deflector



CN0034 **USD 4,40**

Tapa tanque combustible B&S
BS798898



CN0039 **USD 9,68**

Tapa trasera de bolsa
recolectora



CN0025 **USD 16,50**

Tubo de admisión B&S
BS699644



CN0013 **USD 135,00**

Volante B&S 7,25
BS590421

MINITRACTORES



MI0011	USD 71,29
Carburador Completo B&S	



MI0010	USD 72,98
Carburador Completo B&S Con Solenoide	



MI0012	USD 8,81
Filtro De Aceite B&S Corto	



MI0013	USD 9,65
Filtro De Aceite B&S Largo	



MI0002	USD 10,68
Filtro De Aire B&S 12,5 Hp	



MI0003	USD 5,79
Filtro De Aire B&S 15,5 Hp Corto	



MI0004	USD 6,02
Filtro De Aire B&S 17,5 Hp Largo	



MI0005	USD 8,83
Filtro De Aire B&S 15,5 Hp Corto 99 mm	



MI0006	USD 9,81
Filtro De Aire B&S 17,5 Hp Mediano 125mm	



MI0007	USD 10,84
Filtro De Aire B&S 19,5 Hp Largo 149 mm	



MI0052	USD 9,08
Filtro de aire para motor Kohler	



MI0009	USD 20,43
Solenoide Carburador B&S	



MI0032	USD 18,03
Solenoide minitractor de 1 terminal	



MI0033	USD 18,03
Solenoide minitractor de 2 terminales	



MI0014	USD 60,27
Torreta De Cuchilla Para Mini Tractor Mtd	



MI0015	USD 60,27
Torreta Cuchilla Poulan/Husq Larga 4 P	



MI0016	USD 60,27
Torreta De Cuchilla Poulan/Husq Larga 3 P	

ELECTROBOMBAS



EL0016 **USD 3,30**

Caja de conexión
centrífuga 3/4 - 1 hp



EL0017 **USD 1,56**

Cubre caja de conexión
1/2 hp



EL0012 **USD 3,12**

Capacitor periférica 1/2
hp



EL0013 **USD 3,54**

Capacitor centrífuga 3/4
hp



EL0014 **USD 3,82**

Capacitor centrífuga 1hp



EL0004 **USD 3,84**

Empaquetadura
periférica 1/2 hp



EL0005 **USD 3,84**

Empaquetadura
centrífuga 3/4-1hp



EL0011 **USD 9,33**

Tapa delantera caracol
3/4 - 1 hp



EL0010 **USD 11,31**

Tapa trasera (lado
motor) 3/4 - 1 hp



EL0001 **USD 4,96**

Turbina de bronce
periférica 1/2 hp



EL0002 **USD 16,10**

Turbina de acero eje 10
centrífuga 3/4 hp



EL0018 **USD 16,10**

Turbina de acero eje 12
centrífuga 3/4 hp



EL0002 **USD 16,10**

Turbina de acero eje 12
centrífuga 1 hp



EL0007 **USD 1,62**

Ventilador periférica
1/2 hp



EL0008 **USD 1,62**

Ventilador
centrífuga 3/4 hp



EL0009 **USD 1,62**

Ventilador
centrífuga 1 hp

PRESURIZADORAS

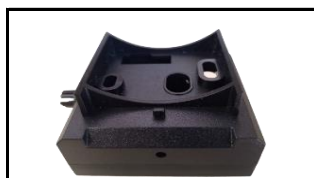

EL0020 **USD 3,50**

Caja de conexión
Presurizadora 90w



EL0021 **USD 2,20**

Capacitor presurizadora
90w



EL0022 **USD 3,55**

Controlador de flujo
presurizadora 90w



EL0023 **USD 4,00**

Turbina presurizadora
90w



EL0024 **USD 15,00**

Estator presurizadora
90w



EL0025 **USD 3,29**

Plaqueta electrónica
presurizadora 90w



EL0026 **USD 0,29**

O'ring presurizadora
90w

COMPRESORES



CO0035 **USD 8,10**

Biela compresor 2 hp



CO0036 **USD 9,47**

Biela compresor
2.5 hp



CO0047 **USD 151,30**

Bomba y motor
2.5 hp



CO0060 **USD 320,22**

Bomba compresor 3
hp



CO0061 **USD 548,24**

Bomba compresor 5,5
hp



CO0062 **USD 706,48**

Bomba compresor 7,5
hp



CO0037 **USD 2,34**

Bulón para rueda



CO0007 **USD 3,45**

Canilla para compresor



CO0017 **USD 4,55**

Caño de aluminio
compresor 2 a 2.5 hp



CO0051 **USD 2,20**

Caño descarga de
presostato



CO0041 **USD 9,35**

Capacitor compresor 2 /
2.5 hp - 35 Uf



CO0022 **USD 12,46**

Carcasa cubremotor
compresor 2 hp



CO0023 **USD 14,45**

Carcasa cubremotor
compresor 2.5 hp



CO0028 **USD 14,95**

Cilindro compresor
2 hp



CO0054 **USD 17,44**

Cilindro compresor 2.5
hp BAMA



CO0030 **USD 17,44**

Cilindro compresor 2.5
hp HALLEY



CO0015 **USD 2,27**

Codo compresor
2 a 2.5 hp



CO0016 **USD 4,84**

Codo compresor 3 hp



CO0048 **USD 2,49**

Diafragma de Presostato



CO0004 **USD 7,85**

Filtro de aire R 1/2"
c/cartucho

COMPRESORES



CO0002	USD 2,17
Filtro de aire R 1/2" econo	



CO0003	USD 7,85
Filtro de aire R 3/8" c/cartucho	



CO0001	USD 2,17
Filtro de aire R 3/8" econo	



CO0049	USD 8,50
Filtro compresor 7-10 hp - R 3/4" met	



CO0033	USD 8,10
Juego de aros compresor 2 hp	



CO0034	USD 9,97
Juego de aros compresor 2.5 hp	



CO0055	USD 11,21
Juego de aros compresor 3 hp	



CO0044	USD 13,71
Juego de flapper compresor 2 hp	



CO0052	USD 14,95
Juego de flapper comp. 2.5 hp BAMA	



CO0045	USD 14,95
Juego de flapper comp. 2.5 hp HALLEY	



CO0056	USD 18,69
Juego de flapper comp. 3 hp	



CO0024	USD 2,49
Junta carter compresor 2 hp	



CO0025	USD 3,24
Junta carter compresor 2.5 hp	



CO0064	USD 3,12
Kit de Juntas comp. 3hp lineal	



CO0065	USD 6,71
Kit de Juntas comp. 5/7,5hp en V	



CO0008	USD 4,72
Manómetro para compresor	



CO0031	USD 8,10
Pistón compresor 2 hp	



CO0032	USD 9,47
Pistón compresor 2.5 hp	



CO0006	USD 12,09
Presostato de compresor 1 agujero	



CO0005	USD 12,09
Presostato de compresor 4 agujeros	

COMPRESORES



CO0042 **USD 2,04**

Protector térmico
compresor 2 hp



CO0043 **USD 2,67**

Protector térmico
compresor 2.5 hp



CO0057 **USD 9,79**

Protector térmico
compresor 15 AMP



CO0013 **USD 8,38**

Regulador de presión
compresor 2 hp



CO0014 **USD 12,96**

Regulador de presión
compresor 2.5 hp



CO0039 **USD 4,84**

Rueda plástica comp. 50
L - 180 mm



CO0026 **USD 12,46**

Tapa de cilindro
compresor 2 hp



CO0027 **USD 16,20**

Tapa de cilindro
compresor 2.5 hp



CO0053 **USD 1,87**

Tapa respiradero de
carter



CO0011 **USD 4,72**

Válvula antiretorno



CO0063 **USD 6,02**

Válvula antiretorno 3,5 -
5 - 7 HP



CO0010 **USD 1,98**

Válvula de drenaje



CO0020 **USD 2,23**

Válvula de seguridad
compresor 2 a 2.5 hp



CO0021 **USD 6,78**

Válvula de seguridad
compresor 3 a 7.5 hp



CO0009 **USD 2,06**

Ventilador de compresor
50 L



CO0050 **USD 2,40**

Visor de aceite
R 1/2"



CO0019 **USD 2,40**

Visor de aceite
R 3/4"

GENERADORES



GE0001 **USD 11,50**

AVR Grupo 2500 w



GE0002 **USD 13,92**

AVR Grupo 5500



GE0003 **USD 27,50**

AVR Grupo 7000 w



GE0004 **USD 33,00**

AVR Grupo 10000 w



GE0005 **USD 3,26**

Carbones de alternador



GE0007 **USD 5,21**

Diodo rectificador
10.000 w



GE0014 **USD 2,82**

Llave interruptora
general



GE0015 **USD 5,43**

Portacarbones



GE0016 **USD 6,80**

Protector de corriente
AC

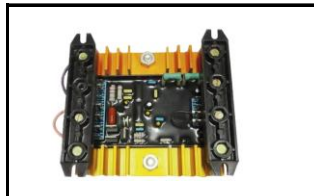

GE0017 **USD 103,33**

Regulador de voltaje



GE0018 **USD 34,91**

Relay



GE0029 **USD 19,97**

Soporte y tapa filtro 6,5
hp p/2500/3500 w



GE0030 **USD 7,99**

Soporte y tapa filtro 13
hp p/5500/6500 w



GE0028 **USD 39,87**

Tanque de combustible
2500 W



GE0022 **USD 57,32**

Tanque de combustible
6500 W



GE0023 **USD 17,40**

Tapa trasera con pie

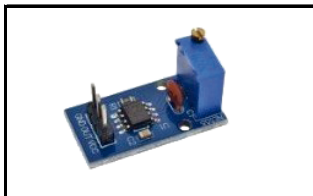

GE0024 **17,75**

Temporizador



GE0025 **USD 9,87**

Voltímetro

MOTOBOMBAS

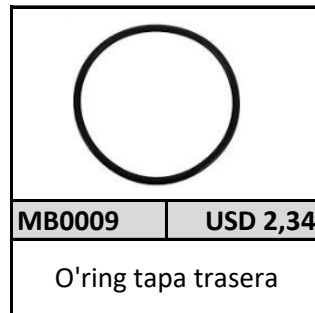

HIDROLAVADORAS



HI0006	USD 48,52
Motor 1600w y bomba 105 bar	



HI0007	USD 88,97
Motor 1800w y bomba 135 bar	



HI0011	USD 107,65
Motor 2100w y bomba 165 bar	



HI0011	USD 5,67
Capacitor 35 x 400	



HI0003	USD 7,28
Crapodina	



HI0015	USD 17,05
Juego carcasa plástica HC70	



HI0016	USD 22,44
Juego carcasa plástica HI90	

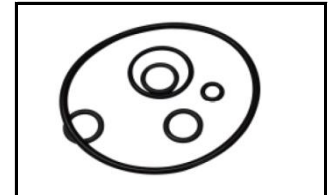

HI0019	USD 16,16
Juego de o-rings de bomba	



HI0018	USD 10,59
Juego de ruedas HI90 / HI110	



HI0021	USD 6,00
Kit empaquetadura y reten HC70	



HI0022	USD 6,50
Kit empaquetadura y reten HI90/HI110	



HI0020	USD 8,80
Kit pistón	



HI0008	USD 17,48
Lanza completa	



HI0009	USD 21,84
Lanza completa premium	



HI0023	USD 23,00
Lanza Premium c/anclaje	



HI0012	USD 2,20
Llave encendido	



HI0010	USD 17,34
Manguera hidrolavadora 5 m	



HI0024	USD 18,50
Manguera para anclaje/rosca	



HI0002	USD 1,98
Micro swicht	



HI0001	USD 8,09
Válvula de presión	

CONDICIONES DE COMERCIALIZACIÓN

BORDEADORAS Y CORTADORAS DE CÉSPED ELÉCTRICAS

Bonificación: (consultar)

Pagando con cheque a 30 días f.f.....**10% de descuento.**

Pagando con cheque a 60 días f.f.....**NETO.**

CORTADORAS DE CÉSPED A NAFTA, HIDROLAVADORAS, MOTOGUADAÑAS, PULVERIZADORES Y LÍNEA A BATERÍA “ENERGYFLEX”

NO LLEVAN BONIFICACIÓN

Pagando con cheque a 30 días f.f.....**10% de descuento.**

Pagando con cheque a 60 días f.f.....**NETO.**

CONSULTE LA
COTIZACIÓN DEL
DÓLAR EN
NUESTRA WEB

REPUESTOS

NO LLEVAN BONIFICACIÓN

Pagando con cheque a 30 días f.f.....**10% de descuento.**

Pagando con cheque a 60 días f.f.....**NETO.**

TODOS LOS PRECIOS SON MÁS IVA

PVP SUGERIDO (precio de venta al público con IVA incluido)

En caso de no respetar el plazo de 30 días, no será beneficiado con el descuento del 10%.
En el caso de no respetar el plazo de 60 días se aplicará la “tasa de descubierto bancaria”.

MEDIOS DE PAGO



Sucursal 109
C.C. N° 915-1 109-7
CBU: 0070109520000000915171
Alias: GALICIA.PLUMITA



Sucursal 346
C.C. N° 014057/8
CBU: 1910346855034601405782
Alias: CREDICOOP.PLUMITA



Sucursal 261
C.C. N° 261-0003072/0
CBU: 0720261420000000307204
Alias: SANTANDER.PLUMITA



✓ CUENTA RECAUDADORA

Cheques al día o diferidos por cobranza integrada.
N° de convenio de Plumita SRL: 974
Código cliente depositante: 4001



CVU: 0000003100055126809882
Alias: plumita.srl



Cheques electrónicos



CUIT de PLUMITA S.R.L.: 30-56756919-1

Comunicanos tu pago a alguno de los siguientes medios de comunicación



03564 422291 / 428906



3564 582137



administracion@plumita.com



San Francisco - Córdoba - Argentina



IMPORTANTE

SIEMPRE UTILIZAR EQUIPOS DE PROTECCIÓN PERSONAL



CONTACTOS



www.plumita.com



3564 643635

OFERTAS

CONSTRUCCION

DICIEMBRE 2023

* VIGENCIA: 20-12-2023



CARRETILLA BATEA DE CHAPA
CARRET60

\$35100



BATEA PLÁSTICA 90 Its
Rueda plástica - Cód.: CARREP90

\$72800



HORMIGONERA STANDARD 130 Its
HORREF130

\$296700

HORMIGONERA COMPACT 130 Its
HORCOMP130

\$287100

**CONDICIÓN
DE PAGO**

PAGO CON E-CHEQ (ANTICIPADO) A 30 DÍAS 5% DE DESCUENTO
PAGO CON TRANSFERENCIA BANCARIA ANTICIPADA 3% DE DESC. EXTRA
Todos los precios son más IVA

**TOOL
SHOP**



Gontero 4235 - Parque Ind. San Francisco (Cba.)



03564 445878/445896



3564 582134

OFERTAS



DICIEMBRE 2023

* VIGENCIA: 20-12-2023

ESCALERA METÁLICA PLEGABLE 3 ESCALONES

ESCAL03

\$32960

ESCALERA METÁLICA PLEGABLE 5 ESCALONES

ESCAL05

\$49600

ESCALERA METÁLICA PLEGABLE 7 ESCALONES

ESCAL07

\$65500



**ATENCIÓN
VENDEDOR!**
PASAR CON
NOTA DE PEDIDO
SEPARADA

**CONDICIÓN
DE PAGO**

PAGO CON E-CHEQ (ANTICIPADO) A 30 DÍAS 5% DE DESCUENTO
PAGO CON TRANSFERENCIA BANCARIA ANTICIPADA 3% DE DESC. EXTRA
Todos los precios son más IVA

**TOOL
SHOP**



Gontero 4235 - Parque Ind. San Francisco (Cba.)



03564 445878/445896



3564 582134

KÄRCHERDISTRIBUIDOR
OFICIAL**LIMPIADORAS A VAPOR****SC 2
EasyFix**

Rendimiento (m ²)	75
Potencia (W)	1500
Presión (bar)	3,2
Tiempo de calentamiento (min)	6,5
Capacidad del depósito (l)	1
IVA	21%
Precio	USD 238

**SC 3
EasyFix**

Rendimiento (m ²)	75
Potencia (W)	1900
Presión (bar)	3,5
Tiempo de calentamiento (min)	0,5
Capacidad del depósito (l)	1
IVA	21%
Precio	USD 308

**SG 4/4 EU**

Rendimiento (m ²)	75
Potencia (W)	2300
Presión (bar)	4
Tiempo de calentamiento (min)	0,5
Capacidad del depósito (l)	4
IVA	10,5%
Precio	USD 1580

FREGADORAS DE PISOS**FC 5
Floor Cleaner**

Rendimiento de superficie (m ²)	60
Ancho útil (mm)	300
Depósito de agua limpia (ml)	400
Longitud del cable (m)	7
Peso (kg)	5
IVA	21%
Precio	USD 305

**KB 5
Escoba eléctrica**

Tensión de la batería (V)	3,6
Tipo de batería	Ion Litio
Capacidad del depósito (ml)	370
Dimensiones (mm)	215 x 230 x 1120
Peso (kg)	1,2
IVA	21%
Precio	USD 148

**LAVA-ASPIRADORES****SE 4002**

Potencia (W)	1400
Caudal de aire (l/s)	70
Capacidad del depósito (l)	18
Tanque de agua (l)	4
Peso sin accesorios (kg)	7,8
IVA	21%
Precio	USD 610

**BARREDORA****S 6 TWIN**

Ancho de barrido (mm)	860
Rendimiento (m ² /h)	3000
Capacidad del depósito (l)	38
Peso (kg)	14,5
Dimensiones	926 x 872 x 1032
IVA	21%
Precio	USD 561



KÄRCHERDISTRIBUIDOR
OFICIAL**LIMPIA TAPIZADOS****PUZZI 4/15****PUZZI 10/1****PUZZI 4/30 Me**

Potencia (W)	1600	1250	1700
Capacidad del tanque (l)	15	9	9
Reserva de agua limpia (l)	4	10	10
Manguera (m)	1,7		
Caudal (l/h)	31		
IVA	21%	21%	21%
Precio	USD 389	USD 1370	USD 495

HIDROLAVADORAS HOME & GARDEN**K1****K2 Basic****K2 Full Control****K2 Car Garden**

Rendimiento de superficie (m ² /h)	20	20	20	20
Presión de limpieza (bar)	90	110	110	110
Caudal de agua (l/h)	300	360	280	280
Potencia absorbida (W)	850	1400	1200	1200
Agua fría / caliente	■	■	■	■
IVA	10,5%	10,5%	10,5%	10,5%
Precio	USD 147	USD 153	USD 170	USD 208

**NUEVA LÍNEA
POWER CONTROL**

La nueva línea POWER CONTROL te ayudará a obtener resultados de limpieza perfectos, gracias a la App Home & Garden de Kärcher.

**K2 Power Control****K3 Power Control****K4 Power Control****K5 Power Control**

Rendimiento de superficie (m ² /h)	20	25	30	40
Presión de limpieza (bar)	20-110	20-120	20-130	138
Caudal de agua (l/h)	360	380	420	360
Potencia absorbida (W)	1400	1600	1800	2100
IVA	10,5%	10,5%	10,5%	10,5%
Precio	USD 218	USD 284	USD 527	USD 620

KÄRCHERDISTRIBUIDOR
OFICIAL**ASPIRADORAS HOME & GARDEN****WD 1 Classic**

Potencia máxima (W)
Potencia de aspiración (Air Watts)
Peso sin accesorios (kg)
Capacidad del tanque (l)

1200

-

3,8

15

IVA

21%

Precio

USD 129**WD 3**

1000

-

5,5

17

21%

USD 206**WD3 Premium**

1000

200

5,8

17

21%

USD 248**DS 6**

650

7,5

21%

USD 558**VC 1**

Potencia máxima (W)
Potencia de aspiración (Air Watts)
Peso sin accesorios (kg)
Capacidad del tanque (l)

1000

-

3,6

-

IVA

21%

Precio

USD 173**VC 3**

1100

-

0,9

21%

USD 219

KÄRCHERDISTRIBUIDOR
OFICIAL**HIDROLAVADORAS PROFESIONALES****HDS 6/14 C**

Presión (bar)	30-140
Caudal de agua (l/h)	240-560
Tensión (V)	220
Temperatura máxima (°C)	98
Agua	
IVA	10,5%
Precio	USD 4984

**HIDROLAVADORAS AUTONOMAS PROFESIONALES****HD 6/15 G**

Presión (bar)	150
Caudal de agua (l/h)	600
Tipo de motor	G200FA / gasolina
Temperatura máxima (°C)	
Potencia	5,6 HP
Peso (kg)	42,6
Agua	
IVA	10,5%
Precio	USD 1536

HD 9/21 G

Presión (bar)	210
Caudal de agua (l/h)	200-850
Tipo de motor	Honda GX 340
Temperatura máxima (°C)	
Potencia	8000 W
Peso (kg)	72,5
Agua	
IVA	10,5%
Precio	USD 5463

HD 9/23 De

Presión (bar)	230
Caudal de agua (l/h)	400-930
Tipo de motor	Yanmar L100N
Temperatura máxima (°C)	
Potencia	7400 W
Peso (kg)	112,5
Agua	
IVA	10,5%
Precio	USD 10801

KÄRCHERDISTRIBUIDOR
OFICIAL**ASPIRADORAS PROFESIONALES****NT 15/1 Premium****NT 20/1****NT 30/1 Me**

Potencia (W)	1400	1400	1500
Caudal de aire (l/s)	59	59	59
Capacidad del tanque (l)	19	19	30
Peso sin accesorios (kg)	7,4	7,4	8
Presión (bar)	-	-	-
IVA	21%	21%	21%
Precio	USD 177	USD 218	USD 255

**NT 38/1****NT 70/2****NT 90/2 Me Classic****NT 30/1 Tact L**

Potencia (W)	1500	2200	2300	1380
Caudal de aire (l/s)	59	53	2 x 53	74
Capacidad del tanque (l)	36	70	90	30
Peso sin accesorios (kg)	8,5	18	195	13,5
Presión (bar)	-	-	-	-
IVA	21%	21%	21%	21%
Precio	USD 322	USD 636	USD 725	USD 921

KÄRCHERDISTRIBUIDOR
OFICIAL**HIDROLAVADORAS PROFESIONALES****HD 585**

Presión (bar)	110
Caudal de agua (l/h)	500
Potencia absorbida (W)	2200
Tensión (V)	220
Agua	■
IVA	10,5%
Precio	USD 727

**HD 5/11 P**

Presión (bar)	110
Caudal de agua (l/h)	490
Potencia absorbida (W)	2200
Tensión (V)	220
Agua	■
IVA	10,5%
Precio	USD 1117

**HD 6/13 C**

Presión (bar)	130
Caudal de agua (l/h)	590
Potencia absorbida (W)	2900
Tensión (V)	220
Agua	■
IVA	10,5%
Precio	USD 1450

**HD 6/15 C**

Presión (bar)	110
Caudal de agua (l/h)	230-560
Potencia absorbida (W)	3100
Tensión (V)	220
Agua	■
IVA	10,5%
Precio	USD 1427

**HD 6/15-4 M**

Presión (bar)	150
Caudal de agua (l/h)	230-600
Potencia absorbida (W)	3400
Tensión (V)	220
Agua	■
IVA	10,5%
Precio	USD 2522

**HD 9/20-4 KAP**

Presión (bar)	240
Caudal de agua (l/h)	900
Potencia absorbida (W)	6900
Tensión (V)	380
Agua	■
IVA	10,5%
Precio	USD 2185

**HD 10/21-4 S**

Presión (bar)	210
Caudal de agua (l/h)	1000
Potencia absorbida (W)	8000
Tensión (V)	380
Agua	■
IVA	10,5%
Precio	USD 3587

K'ARCHERDISTRIBUIDOR
OFICIAL**LINEA GARDEN****MANGUERA PARA RIEGO**

Código	Modelo	Precio de lista	IVA
2.645-156.0	Kit de conectores y manguera PrimoFlex - 3/4" - 10 m.	USD 71,20	21%
2.645-296.0	Manguera PrimoFlex - 1/2" - 15 m.	USD 20,70	21%
2.645-318.0	Manguera Performance Plus - 1/2" - 20 m.	USD 40,10	21%
2.645-319.0	Manguera Performance Plus - 1/2" - 50 m.	USD 95,80	21%

PISTOLA PULVERIZADORA

Código	Modelo	Precio de lista	IVA
2.645-266.0	Pistola pulverizadora multifunción	USD 24,00	21%

REGADORES CIRCULARES

Código	Modelo	Precio de lista	IVA
2.645-024.0	Regador Circular - CS 90 Spike	USD 7,90	10,5%
2.645-020.0	Regador Circular - RS 120/2	USD 19,80	10,5%
2.645-019.0	Regador Circular - RS 130/3	USD 23,60	10,5%

REGADORES MULTIFUNCIÓN

Código	Modelo	Precio de lista	IVA
2.645-025.0	Regador multifunción - CS 90 Vario	USD 9,10	10,5%
2.645-026.0	Regador multifunción - MS 100 Vario	USD 15,70	10,5%

REGADORES OSCILANTES

Código	Modelo	Precio de lista	IVA
2.645-133.0	Regador oscilante - OS 3.220 Básico	USD 32,30	10,5%
2.645-135.0	Regador oscilante - OS 5.320 SV	USD 64,70	10,5%

REGADOR POR IMPULSOS

Código	Modelo	Precio de lista	IVA
2.645-023.0	Regador por impulsos - PS 300	USD 24,00	10,5%

CONDICIÓN DE COMERCIALIZACIÓN: Pago con e-cheq a 30 días (anticipado) 5% de desc.
 Pago con transferencia bancaria (anticipada) 3% de desc. extra.
 Todos los precios son más IVA

Condiciones Comerciales

Dólar a \$946

Morsas de Banco "Línea Profesional"



01-00071-00 (Nº 1 - 3").....	\$ 54878
01-00072-00 (Nº 2 - 3 1/2").....	\$ 88943
01-00073-00 (Nº 3 - 4").....	\$ 116194
01-00074-00 (Nº 4 - 4 1/2").....	\$ 147609
01-00075-00 (Nº 5 - 5").....	\$ 175613
01-00076-00 (Nº 6 - 6").....	\$ 234662
01-00149-00 (Nº 8 - 8").....	\$ 291433

Pallet Nº 1: 176 | Nº 2: 108 | Nº 3: 84 | Nº 4: 70 | Nº 5: 56 | Nº 6: 40 | Nº 8: 20

Morsas de Banco "Con Yunque"

01-00150-00 (Nº 4 - 4").....	\$ 80241
01-00151-00 (Nº 6 - 6").....	\$ 132466
01-00152-00 (Nº 8 - 8").....	\$ 185452
01-00153-00 (Nº 10 - 10").....	\$ 336849



Pallet Nº 4: 84 | Nº 6: 56

Morsas Planas "Hobby"

01-00200-00 (2,5").....	\$ 16090
01-00201-00 (4").....	\$ 23994



Morsas de Banco "Línea Exportación"



01-00094-00 (S - 4")
\$ 0

Morsas Planas "Fijas y Giratorias"



01-00093-00 (AA - Fija).....	\$ 37849
01-00090-00 (A - Fija).....	\$ 67367
01-00091-00 (B - Fija).....	\$ 91596
01-00092-00 (C - Fija).....	\$ 121116
01-09094-00 (A - Giratoria)..	\$ 102189
01-09195-00 (B - Giratoria)..	\$ 128683
01-09296-00 (C - Giratoria)..	\$ 170318

Pallet AA: 480 | A: 140 | B: 112 | C: 63 | A - Giratoria: 96 | B - Giratoria: 84 | C - Giratoria: 63

Bases Giratorias

01-00080-00 (Nº 0 - 1).....	\$ 15142
01-00083-00 (Nº 2 - 3).....	\$ 28390
01-00084-00 (Nº 4 - 5).....	\$ 34061
01-00086-00 (Nº 6 - 8).....	\$ 50718



Pallet Nº 2-3: 300 | Nº 4-5: 200 | Nº 6-8: 180

Morsita de Mesa "00"

01-00079-00	\$ 26874
-------------------	----------



Pack: 6 unidades

"DESPIECE Y REPUESTOS" de Tornillo de Banco

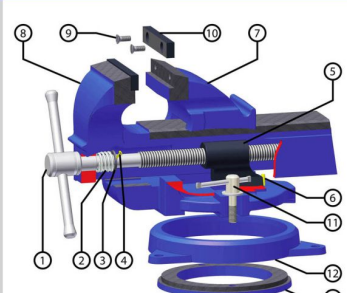

Tornillo Completo.....	1
Resorte.....	2
Arandela.....	3
Chaveta.....	4
Tuerca.....	5
Perno Retén Tuerca.....	6
Parte Fija.....	7
Coliza.....	8
Tornillo Cabeza Fresada.....	9
Mordazas.....	10
Tornillo Ajuste Giratorio.....	11
Base Giratoria.....	12
Anillo Giratorio.....	13

TORNILLO (Repuesto Nº 1)

03-00038-01 (Morsa Nº 0-1)...	\$ 9645
03-00039-01 (Morsa Nº 2)....	\$ 14127
03-00040-01 (Morsa Nº 3)....	\$ 15037
03-00150-00 (Morsa Nº 4)....	\$ 19065
03-00151-00 (Morsa Nº 5)....	\$ 23538
03-00152-00 (Morsa Nº 6)....	\$ 24668
03-00153-00 (Morsa Nº 8)....	\$ 25755

COLISA (Repuesto Nº 8)

04-00360-00 (Morsa Nº 1)...	\$ 24668
04-00367-00 (Morsa Nº 2)...	\$ 36947
04-00374-00 (Morsa Nº 3)...	\$ 61612
04-00334-00 (Morsa Nº 4)...	\$ 73966
04-00335-00 (Morsa Nº 5)...	\$ 98581
04-00336-00 (Morsa Nº 6)...	\$ 118746
04-00338-00 (Morsa Nº 8)...	\$ 155694

RESORTE (Repuesto Nº 2)

05-10701-00 (Morsa Nº 0-1)....	\$ 0
05-10702-00 (M. Nº 2-3-4).....	\$ 0
05-10704-00 (M. Nº 5-6-7-8)....	\$ 0

MORDAZAS (Repuesto Nº 10)

03-00354-01 (Morsa Nº 0)....	\$ 7624
03-00362-01 (Morsa Nº 1)....	\$ 8956
03-00369-01 (Morsa Nº 2)....	\$ 10752
03-00376-01 (Morsa Nº 3)....	\$ 11760
03-00383-01 (Morsa Nº 4)....	\$ 16350
03-00391-01 (Morsa Nº 5)....	\$ 19065
03-00397-01 (Morsa Nº 6)....	\$ 22617
03-00403-01 (Morsa Nº 7)....	\$ 24668
03-00467-01 (Morsa Nº 8)....	\$ 29986
03-00467-03 (Morsa Nº 10)...	\$ 30555

TUERCA (Repuesto Nº 5)

04-00363-00 (Morsa Nº 0-1)..	\$ 4593
04-00371-00 (Morsa Nº 2)....	\$ 7391
04-00340-00 (Morsa Nº 3-4)...	\$ 13211
04-00341-00 (M. Nº 5-6-7-8)...	\$ 19496

Exhibidores de Productos

01-00078-01 (Exhibidor de Morsas)..... \$ 32000



Bases Giratorias

01-00080-00 (Nº 0 - 1).....	\$ 15142
01-00083-00 (Nº 2 - 3).....	\$ 28390
01-00084-00 (Nº 4 - 5).....	\$ 34061
01-00086-00 (Nº 6 - 8).....	\$ 50718



Pallet Nº 2-3: 300 | Nº 4-5: 200 | Nº 6-8: 180

Morsita de Mesa "00"

01-00079-00	\$ 26874
-------------------	----------



Pack: 6 unidades

01-00098-00	\$ 132466
Morsa Plana "GD 90"	



Pallet: 96 unidades

01-00089-00	\$ 310354
Morsa Plana "G 180"	



Pallet: 36 unidades

Morsas para Soldar en "Escuadra"

01-00099-00 (Nº 90)..... \$ 99160
01-00100-00 (Nº 120)..... \$ 162748



Pallet Nº 90: 100|Nº 120: 60 unidades

Morsas para Caño "Cadena"

01-00112-00 (2")..... \$ 73272
01-00113-00 (4")..... \$ 126133
01-00114-00 (6")..... \$ 146788



Pack: NO (individual)

Morsa en Cruz

01-00207-00 (4")..... \$ 67747
01-00208-00 (6")..... \$ 121382



Yunques de Fundición

01-00020-00 (3,5 Kg)..... \$ 32931
01-00021-00 (7 Kg)..... \$ 54505



Pallet 3,5 Kg: 234| 7 kg: 150 unidades

01-00125-01 **\$ 151394**
Trípode para Morsas



- * COMPACTO
- * PLEGABLE
- * PORTÁTIL

Morsas para Caño "Bisagra"

01-00110-00 (2")..... \$ 50810
01-00111-00 (4")..... \$ 135497



Pack: NO (individual)

01-00206-00 **\$ 493999**
Mesa en Cruz "MCF 500"



- * Recorrido: 210 x 100 mm.
- * División del Nonio: 0,04 mm.
- * Altura total: 110 mm.

Juego de Mordazas

Morsas "Cadena"
03-00052-03 (4")..... \$ 56676
Morsas "Bisagra"
01-00110-01 (2")..... \$ 7928
01-00111-01 (4")..... \$ 15847

Amoladoras de Banco BARBERO - MONOFASICAS

01-00260-00 (1/2HP - 350W)... \$ 274911
01-00261-00 (3/4HP - 550W)... \$ 304353
01-00262-00 (1 HP - 750W).... \$ 329890



- * Modelos con "Carcasas Extendida"
- * Protector Visual y Apagachispas
- * Régimen de Velocidad: 2850 rpm

Amoladoras de Banco BARBERO - TRIFASICAS

01-00263-00 (1HP-750W)..... \$ 329890
01-00270-00 (2HP-1500W).... \$ 659775



- * Máquinas para "Servicio Pesado"
- * Permiten la conversión a Pulidora
- * Aptas para Banco de Lijado

ACCESORIOS - Banco de Lijado BARBERO

01-00265-00 (Polea contacto).. \$ 105977
01-00266-00 (Brazo tensor).... \$ 119222



- * Modelos con "Carcasas Extendida"
- * Protector Visual y Apagachispas
- * Régimen de Velocidad: 2850 rpm

01-00267-00 **\$ 102189**
Pedestal para Amoladoras



Pack: NO

Jgo. de Puntas Cónicas p/ Pulidora

01-00268-00 (Ø 3/4" R-NF)... \$ 42768
01-00268-01 (Ø 7/8" R-NF)... \$ 45036



Pack: Juego

01-00272-00 **\$ 42768**
Polea Expansible (Ø 50 x 50 mm)



Pack: NO (Individual)

03-00265-00 **\$ 0⁰⁰**
Juego de Protectores Visuales para Amoladora



Pack: Juego

LINEA PROFESIONAL - Taladradoras de Banco

- 01-00880-00 (TMB 13) - Monofásica - B16 - Mesa Reversible..... \$ 152434
- 01-00881-00 (TTB 16) - Trifásica - CM2 - Mesa Reversible..... \$ 366971
- 01-00882-00 (TMB 16) - Monofásica - CM2 - Mesa Reversible..... \$ 366971
- 01-00884-00 (TMB 20) - Monofásica - CM2 - Mesa Reversible..... \$ 536342



01-00880-00 (Pallet: 30 unidades) 01-00882-00 (Pallet: 12 unidades) 01-00884-00 (Pallet: 10 unidades)

LINEA PROFESIONAL - Taladradoras de Columna

- 01-00883-00 (TMC 16) - Monofásica - CM2 - Mesa Reversible..... \$ 423427
- 01-00886-00 (TTC 25) - Trifásica - CM3 - Mesa Reversible..... \$ 649258
- 01-00887-00 (TTC 32) - Trifásica - CM4 - Mesa Reversible..... \$ 1270284



01-00883-00 (Pallet: 8 unidades) 01-00886-00 (Pallet: 10 unidades) 01-00887-00 (Pallet: 4 unidades)

ACCESORIOS - Mandriles y Espigas Cónicas

- 01-00880-01 (1,5-13mm - B16) \$ 10727
- 01-00882-01 (3-16mm - B16)... \$ 19761
- 05-16210-00 (5-20mm - B22)... \$ 50810
- 05-16212-01 (3-16mm - B18)... \$ 31052
- 01-00041-00 (Cuña Extractora) \$ 2823
- 01-00042-00 (Esp. CM2 - B16)... \$ 4243
- 01-00042-02 (Esp. CM2 - B18).. \$ 5365
- 01-00042-03 (Esp. CM2 - B22).. \$ 7622
- 01-00042-04 (Esp. CM3 - B22).. \$ 8467
- 01-00042-05 (Esp. CM4 - B22) \$ 11855
- 01-00042-06 (Esp. CM4 - C24) \$ 11988



LINEA INDUSTRIAL - Taladradoras de Banco

- 01-00034-00 (ABM 16/19) - Monofásica - CM2 - M. Reversible c/Morsa \$ 1167303
- 01-00036-00 (ABM 16/19) - Trifásica - CM2 - M. Reversible c/Morsa..... \$ 1171727
- 01-00051-00 (ABM 22/25) - Monofásica - CM3 - M. Reversible c/Morsa \$ 1419333
- 01-00059-00 (ABM 22/25) - Trifásica - CM3 - M. Reversible c/Morsa..... \$ 1419333



01-00034-00 (Pallet: 12 unidades) 01-00051-00 (Pallet: 6 unidades)

LINEA INDUSTRIAL - Taladradoras de Columna, Roscadoras y Fresadoras

- 01-00035-00 (CBM 16/19) - Monofásica - CM2 - M. Reversible c/Morsa \$ 1184984
- 01-00037-00 (CBM 16/19) - Trifásica - CM2 - M. Reversible c/Morsa..... \$ 1184984
- 01-00053-00 (CBM 22/25) - Monofásica - CM3 - M. Reversible c/Morsa \$ 1481237
- 01-00060-00 (CBM 22/25) - Trifásica - CM3 - M. Reversible c/Morsa..... \$ 1481237
- 01-00889-00 (TEC 40) - Trifásica - CM4 - M. Reversible c/Morsa..... \$ 5081132
- 01-00901-00 (TEF 40) - Trifásica - CM4 - M. Reversible c/Morsa..... \$ 5645700
- 01-00902-00 (TTI 25) - Trifásica..... \$ 1524339
- 01-00903-00 (TMI 25) - Monofásica..... \$ 1524339
- 01-00904-00 (TTI 16) - Trifásica..... \$ 1326738
- 01-00905-00 (TMI 16) - Monofásica..... \$ 1326738



01-00035-00 (Pallet: 6 unidades) 01-00060-00 (Pallet: 6 unidades) 01-00889-00 (Pallet: Individual)

Línea Bazar

Exprimidores y Utensillos de Cocina



Exprimidores de cítricos
Variedad de colores - Pack: 4 unidades

PRACTIC-O
01-00500-█ \$ 41635

EXPRIM-O
01-00510-█ \$ 47310

01-00185-00 \$ 51852
Pack: NO (Individual)



Plancha lisa (330 x 230 mm)
con 3 Mini-Cazuelas y bandeja de madera

01-00156-01 \$ 34061
Pack: NO (Individual)



Plancha cuadrada lisa (240 x 240 mm)
con bandeja de madera

01-00186-00 \$ -
Pack: 3 unidades



Plancha rectangular lisa
(330 x 230 mm)

01-00164-00 (sin bandeja).... \$ 9460
01-00164-01 (con bandeja).\$ 21575



Plancheta ovalada (240 x 170 mm).
Pack: 4 unidades

01-00162-00 (350 x 240 mm) \$ 21390



Plancha rectangular reversible
Pack: NO (individual)

01-00169-00 (lisa)..... \$ 26737
01-00170-01 (combinada)..... \$ 26737



Planchetas 2 hornallas (465 x 245 mm)
Pack: NO (individual)

01-00156-00 (con asas)..... \$ 20060
01-00158-00 (con mango).. \$ 20438



Plancha cuadrada lisa (240 mm).
Pack: 4 unidades

01-00157-00 (con asas)..... \$ 18925
01-00159-00 (con mango).. \$ 20816



Plancha cuadrada rayada (240 mm).
Pack: 4 unidades

01-00177-00 \$ 26117
Pack: 4 unidades



Pizzera profesional (Ø 320 mm)

01-00166-00 \$ -
Pack: 4 unidades



Plancha redonda y panquequera
(Ø 200 mm)

01-00137-00 \$ 16980
Pack: 4 unidades



Plancha redonda lisa
Mango de madera (Ø 275 mm)

01-00135-00 (Ø 210 mm)..... \$ -
01-00136-00 (Ø 275 mm).... \$ -



Plancha redonda rayada
Mango de madera (Pack: 4 unidades)

01-00018-00 (Ø 84 mm)..... \$ 2838
01-00138-00 (Ø 280 mm)..... \$ 25361































Salserito (6 unid.) y Sartenes (4 unid.)

01-00139-00 \$
Pack: 2 unidades



Sartén con tapa de aluminio (Ø 250 mm)

<p>01-00140-00 (1 litro)..... \$ 23088 01-00140-01 (3 litros)..... \$ 50718</p>  <p>Ollas con tapa y mango de madera. Pack: 2 unidades</p>	<p>01-00133-00 (8 litros)..... \$ 79863 01-00134-00 (5 litros)..... \$ 42768</p>  <p>Ollas con tapas. Pack: NO (Individual).</p>	<p>01-00184-00 (Ø 70 mm)..... \$ 2272 01-00019-00 (Ø 110 mm)..... \$ 5112</p>  <p>Cazuelas chicas. Pack: 6 unidades</p>	<p>01-00182-01 (Ø 140 mm)..... \$ 12027 01-00182-02 (Ø 160 mm)..... \$ 12867 01-00181-00 (Ø 200 mm)..... \$ 21953</p>  <p>Cazuelas grandes. Pack: 2 unidades</p>
<p>01-00175-01 (Ø 310 mm)..... \$ 28075</p>  <p>Wok de fundición. Pack: 2 unidades</p>	<p>01-00179-00 (2 litros)..... \$ 37141 01-00179-01 (5 litros)..... \$ 66611</p>  <p>Fuente rectangular con tapa. Pack: NO (Individual)</p>	<p>01-00182-00 Pack: 2 unidades \$ 18925</p>  <p>Mortero con pilón (Ø 140 mm)</p>	<p>01-00181-01 (Ø 200 mm)..... \$ 37141</p>  <p>Cazuela con tapa. Pack: 2 unidades</p>
<p>01-00165-00 Pack: 2 unidades \$ 94622</p>  <p>Disco para Paella de Fundición con patas y tapa de aluminio (Ø 400 mm)</p>	<p>01-00165-10 (Ø 400 mm)..... \$ 61695 01-00165-15 (Ø 300 mm)..... \$ 41387</p>  <p>Disco para Paella de chapa con patas y tapa de aluminio</p>	<p>01-00183-00 Pack: 2 unidades \$ -</p>  <p>Cazuela ovalada (255 x 135 mm)</p>	<p>01-00183-10 Pack: 4 unidades \$ -</p>  <p>Cazuela rectangular (160 x 110 mm)</p>
<p>01-00173-01 Pack: 2 unidades \$ 10220</p>  <p>Provoletera con asas (Ø 150 x 35 mm)</p>	<p>01-00173-00 Pack: 2 unidades \$ 7572</p>  <p>Provoletera con mango (Ø 130 mm)</p>	<p>01-00183-11 Pack: 4 unidades \$ 14758</p>  <p>Lasañera 4 porciones (330 x 160 mm)</p>	<p>01-00183-12 Pack: 2 unidades \$ 25361</p>  <p>Lasañera 4 porciones (330 x 160 mm) con bandeja de madera</p>
<p>Provolera con asas (Ø 200 mm) - 19 porciones</p>  <p>01-00174-00 Pack: 4 unidades \$ 15142</p>	<p>Provolera c/ mango de madera (Ø 205 mm) - 19 porciones</p>  <p>01-00176-00 Pack: 4 unidades \$ 20060</p>	<p>Sandwichera doble de aluminio (200 x 130 mm)</p>  <p>01-00178-00 Pack: 4 unidades \$ 26492</p>	<p>Waflera manual de aluminio (Ø 180 mm)</p>  <p>01-00178-10 Pack: 4 unidades \$ 26117</p>

<p>Olla sartén doble uso (Ø 260 mm / 2,5 lts)</p>  <p>01-00330-00 Pack: 2 unidades</p> <p>\$ 46576</p>	<p>Sartén de fundición (Ø 160 mm)</p>  <p>01-00331-00 Pack:</p> <p>\$ 7341</p>	<p>Sartén de fundición (Ø 200 mm)</p>  <p>01-00332-00 Pack:</p> <p>\$ 12705</p>	<p>Sartén de fundición (Ø 250 mm)</p>  <p>01-00333-00 Pack:</p> <p>\$ 18350</p>
<p>Wok de fundición (Ø 300 mm)</p>  <p>01-00334-00 Pack:</p> <p>\$ 29639</p>	<p>Wok de fundición (Ø 360 mm)</p>  <p>01-00335-00 Pack:</p> <p>\$ 39520</p>	<p>Plancha lisa con bandeja (Ø 250 mm - Mango desmontable)</p>  <p>01-00336-00 Pack:</p> <p>\$ 25404</p>	<p>Plancha rectangular reversible (390 x 200 mm)</p>  <p>01-00337-00 Pack:</p> <p>\$ 22581</p>
<p>Plancha rectangular reversible (450 x 220 mm)</p>  <p>01-00338-00 Pack:</p> <p>\$ 28229</p>			

LÍNEA Vintage

<p>Olla redonda esmaltada de fundición (3,5 litros)</p>  <p>01-00300-00 Pack: 2 unidades</p> <p>\$ 64926</p>	<p>Olla redonda esmaltada de fundición (4,2 litros)</p>  <p>01-00301-00 Pack: 2 unidades</p> <p>\$ 76218</p>	<p>Fuente rectangular esmaltada de fundición (3,6 litros)</p>  <p>01-00302-00 Pack: 4 unidades</p> <p>\$ 50810</p>
<p>Sartén esmaltado de fundición (Ø 200 mm)</p>  <p>01-00304-00 Pack: 8 unidades</p> <p>\$ 21172</p>	<p>Sartén esmaltado de fundición (Ø 250 mm)</p>  <p>01-00305-00 Pack: 8 unidades</p> <p>\$ 28229</p>	<p>Sartén grill esmaltado de fundición (290 x 270 mm)</p>  <p>01-00306-00 Pack: 4 unidades</p> <p>\$ 33877</p>

CONDICIÓN DE COMERCIALIZACIÓN: Pago c/ cheque a 30 días 5% de desc.
Todos los precios son más IVA

MOTOSIERRAS

COMPACTAS Y LIGERAS



Modelo	Potencia	Cilindrada	Espada	Peso	Cadena	Precio	IVA
MS 170	1,8 CV	30.1 cc	35 cm.	3,9 kg.	3/8" P 61 PM	USD 206,00	10,5%
MS 180	2 CV	31.8 cc	35-40 cm.	4,0 kg.	3/8" P 63 PM	USD 249,00	10,5%
MS 180 CBE	2 CV	31.8 cc	35 cm.	4,2 kg.	3/8" P 63 PM	USD 304,00	10,5%
MS 210	2 CV	35.2 cc	40 cm.	4,4 kg.	3/8" P 63 PM	USD 343,00	10,5%
MS 250	3,1 CV	45.4 cc	45 cm.	4,6 kg.	3/8" P 63 PM	USD 413,00	10,5%
MS 251	3 CV	45.6 cc	45 cm.	4,8 kg.	.325" RM	USD 579,00	10,5%

PROFESIONALES E INTERMEDIAS



Modelo	Potencia	Cilindrada	Espada	Peso	Cadena	Precio	IVA
MS 310	3,2 Kw	59 cc	50 cm	5,9 kg.	3/8"	USD 583,00	10,5%
MS 291	3,8 v	56.5 cc	50 cm	5,6 kg.	3/8"	USD 736,00	10,5%

PROFESIONALES DE MAXIMA POTENCIA



Modelo	Potencia	Cilindrada	Espada	Peso	Cadena	Precio	IVA
MS 260	3,5 CV	48.7 cc	45 cm	4,7 kg.	0,325" 36 RM	USD 720,00	10,5%
MS 361	4,6 CV	59.0 cc	45 cm	5,6 kg.	3/8" RS	USD 811,00	10,5%
MS 382	5,3 CV	72.2 cc	50-63 cm	6,2 kg.	3/8" 36 RS	USD 864,00	10,5%
MS 462	6,0 CV	72.2 cc	50-63 cm	6 kg	3/8" 36 RS	USD 1.150,00	10,5%
MS 661	7,35 CV	91.1 cc	63 cm	7,4 kg.	3/8" 36 RS	USD 1.267,00	10,5%
MS 780	7,6 CV	121.6 cc	120 cm.	9,9 kg.	0,404" 46 RS	USD 1.879,00	10,5%

PROFESIONALES ESPECIALES PARA PODA DE ALTURA



Modelo	Potencia	Cilindrada	Espada	Peso	Cadena	Precio	IVA
MS 194 T	1,9 CV	31,8 cc	40 cm	3,3 kg.		USD 439,00	10,5%
MS 201 T	2,4 CV	35.2 cc	35 cm	3,7 kg.	3/8" P 63 PM1	USD 889,00	10,5%

ELECTRICAS



Modelo	Potencia	Espada	Peso	Cadena	Precio	IVA
MSE 141 CQ	1,9 Kw	35 cm	4,1 kg	3/8" P	USD 186,00	21%
MSE 170 CBQ	1,7 Kw	35 cm	4,3 kg	3/8" P	USD 396,00	21%

MOTOGUADAÑAS

INTENSIDAD DE USO BAJA



Modelo	Potencia	Cilindrada	Hilo	Cuchilla	Peso	Precio	IVA
FS 38	0,9 CV	27,2 cc	2,0 mm	-	4,1 Kg	USD 175,00	10,5%
FS 55 Z	1,0 CV	27,2 cc	2,4 mm	-	4,9 Kg	USD 228,00	10,5%
FS 85	1,3 CV	25,4 cc	2,4 mm	230-4	5,1 Kg	USD 349,00	10,5%

INTENSIDAD DE USO MEDIA



Modelo	Potencia	Cilindrada	Hilo	Cuchilla	Peso	Precio	IVA
FS 120	1,8 CV	30,8 cc	2,4 mm	250-3	6,3 Kg	USD 385,00	10,5%
FS 120 R	1,8 CV	30,8 cc			6,3 Kg	USD 358,00	10,5%
FS 235	2,11 CV	36,3 cc	2,4 mm		6,8 Kg	USD 422,00	10,5%
FS 160	1,9 CV	29,8 cc	2,7 mm	300-3	7,4 Kg	USD 648,00	10,5%
FS 220	2,3 CV	35,2 cc	2,7 mm	300-3	7,7 Kg	USD 715,00	10,5%

INTENSIDAD DE USO ALTA

Modelo	Potencia	Cilindrada	Hilo	Cuchilla	Peso	Precio	IVA
FS 280	2,6 CV	39,0 cc	2,7 mm	300-3	7,7 Kg	USD 778,00	10,5%
FS 460	3 CV	45,6 cc	2,7 mm	300-3	8,4 Kg	USD 883,00	10,5%

INTENSIDAD DE USO ALTA

Modelo	Potencia	Cilindrada	Hilo	Cuchilla	Peso	Precio	IVA
Motores 2-Mix con M-Tronic. Arranque ErgoStart (equipados sólo con cuchilla).							
FS 511	3,3 CV	51,6 cc	3 mm	Ø 560 mm	10,2 Kg	USD 1.564,00	10,5%

BORDEADORA ELECTRICA



Modelo	Potencia	Voltaje	Hilo	Cabezal	Peso	Precio	IVA
FSE 52	500 W	220 V 50 Hz	1,6 mm.	AutoCut	2,2 kg.	USD 148,00	21%
FSE 60	600 W	220 V 50 Hz	2 mm.	AutoCut	3,9 kg.	USD 185,00	21%

CORTACERCO ELECTRICO



Modelo	Voltaje	Potencia	Largo cuchilla	Peso	Precio	IVA
HSE 42	220 V	460 W	45 cm.	3 kg	USD 219,00	21%

PODADOR DE ALTURA

PODADOR DE ALTURA



Modelo	Potencia	Long. Corte	Cilindrada	Longitud	Peso	Precio	IVA
KA 85R HT	1,3 CV	-	25,4 cc	-	4 kg.	USD 598,00	10,5%
HT 56 C-E	1,1 CV	-	27,2 cc	2,8 mt	6,4 kg.	USD 451,00	10,5%
HT 105	1,4 CV	30 cm.	31,4 cc	2,7 - 3,9 mt	7,3 kg.	USD 1.116,00	10,5%

CORTACERCO DE ALTURA



Modelo	Potencia	Cilindrada	Peso	Precio	IVA
KA 85R HL	950 W	24,4 cc.	5,3 kg.	USD 733,00	10,5%

MOTOBOMBA

MOTOBOMBA



Modelo	Caudal	Cilindrada	Potencia	Altura máx.	Peso	Precio	IVA
WP 230	250 l/min	36,3 cc	2,11 CV	27 m.	11,3 kg	USD 332,00	21%
WP 300	616 l/min	212 cc	5,9 CV	33 m.	26 kg	USD 460,00	21%
WP 600	1050 l/min	212 cc	5,9 CV	31 m.	29 kg	USD 518,00	21%

SOPLADORAS

SOPLADOR DE MANO



Modelo	Potencia	Cilindrada	Caud. de Aire	Veloc. Aire	Peso	Precio	IVA
BGE 71	1,1 CV	elé. 1100W	580 m3/h	240 km/h	3 kg.	USD 204,00	21%
BG50	0,95 CV	27,2 cc	700 m3/h	216 km/h	3,6 kg	USD 303,00	21%

SOPLADORAS DE MOCHILA



Modelo	Potencia	Cilindrada	Caud. de Aire	Veloc. Aire	Peso	Precio	IVA
BR 420	3,4 CV	56,5 cc	1060 m3/h	290 Km/h	9,0 Kg	USD 703,00	21%
BR 600	3,9 CV	64,8 cc	1240 m3/h	324 Km/h	9,5 Kg	USD 1.004,00	21%

SOPLADOR ASPIRADOR



Modelo	Potencia	Cilindrada	Caud. de Aire	Veloc. Aire	Peso	Precio	IVA
SH 86 CE	1,1 CV	27,2 cc	780 m3/h	305 Km/h	5,6 Kg	USD 496,00	10,5%

PULVERIZADOR - ATOMIZADOR



Modelo	Potencia	Cilindrada	Caud. de Aire	Veloc. Aire	Peso	Precio	IVA
SR 420	3,4 CV	56,5 cc	1060 m3/h	290 Km/h	11,0 Kg	USD 718,00	21%
SR 450	3,9 CV	63,3 cc	1300 m3/h	320 Km/h	12,8 Kg	USD 842,00	21%
SG 11	1,5 lts.					USD 21,00	21%
SG 20	18 lts.	2-3 bar	5,2 kg.			USD 139,00	21%
SG 31	5 lts.	1-3 bar	1,8 kg.			USD 57,00	21%
SG 51	12 lts.	2-6 bar	5 kg.			USD 130,00	21%
SG 71	18 lts.	2-6 bar				USD 134,00	21%

HOYADORAS

HOYADORAS



Modelo	Potencia	Cilindrada	Brocas	Motor	Peso	Precio	IVA
BT 131	1,9 CV	36,3 cc	hasta 30 cm	4 MIX	9,9 Kg	USD 1.297,00	10,5%

TALADRO



Modelo	Potencia	Cilindrada	Brocas	Elastostar	Peso	Precio	IVA
BT 45	1,1 CV	27,2 cc	25 mm	SI	4,8 Kg	USD 795,00	10,5%

TRONZADORAS Y MOTOBOMBAS

TRONZADORAS



Modelo	Potencia	Cilindrada	Ø Disco	Prof. Corte	Peso	Precio	IVA
TS 420	4,4 CV	66,7 c.c.	350 mm	125 mm	9,6 Kg	USD 1.481,00	10,5%
TS 800	5 kW	98,5 cc	400 mm.	145 mm.	12,7 kg	USD 2.354,00	10,5%

HIDROLAVADORAS

HIDROLAVADORAS



Modelo	Potencia	Presión Max.	Voltaje	Caudal	Peso	Precio	IVA
RE 80 X	1,7 Kw	120 bar	220 V	430 l/h	7 kg	USD 180,00	10,5%
RE 90	2,1 Kw	130 bar	220 V	440 l/h	8 kg	USD 218,00	10,5%
RE 110	1,7 Kw	120 bar	220 V	380 l/h	17,6 kg.	USD 381,00	10,5%
RE 120	2 Kw	160 bar	220 V	400 l/h	20 kg.	USD 513,00	10,5%
RE 145	2,3 Kw	150 bar	220 V	530 l/h	19,6 kg	USD 600,00	10,5%
RE 150	2,2 Kw	180 bar	220 V	520 l/h	30 kg.	USD 959,00	10,5%
RB 200	5 HP	170 bar	-	520 l/h	28 kg.	USD 1.128,00	10,5%
RB 600	7 HP	220 bar	-	680 l/h	53,5 kg.	USD 2.448,00	10,5%

CORTACERCOS

CORTACERCOS



Modelo	Potencia	Potencia	Cilindrada	L. Cuchillas	Peso	Precio	IVA
HSE 61	500 W	eléctrico		500 mm.	4,1 kg.	USD 341,00	21%
HS 45	1 CV	0,75 kw	27,2 cc	600 mm.	4,9 kg.	USD 443,00	10,5%
HS82 R	1 CV	0,7 kw	22,7 cc	600 mm.	5,5 kg.	USD 740,00	10,5%

ASPIRADORAS

ASPIRADORAS



Modelo	Potencia	Vol. Aspirac.	Cap. Depósito	Manguera	Peso	Precio	IVA
SE 33	1400 W	3600 l/min	12 lts.	2 m.	8 kg.	USD 115,00	21%
SE 62	1400 W	3600 l/min	20 lts.	3,5 m.	8 kg.	USD 232,00	21%

PRODUCTOS A BATERÍA PRO

PARA BATERIAS TIPO AP (No incluyen batería ni cargador)



MOTOSIERRA



Modelo	Tensión	Long. Corte	Cadena	Peso s/bat	Peso	Precio	IVA
MSA 160 C-BQ	36 V	300 mm.	1/4" P	3,2 kg.		USD 444,00	21%

BORDEADORAS



Modelo	Tensión	Ø de corte	Ø de tanza	Cabezal	Peso s/bat	Precio	IVA
FSA 86	36 V	350 mm.	2 mm.	AutoCut C4-2	2,8 kg.	USD 378,00	21%

CORTACERCO



Modelo	Tensión	Largo cuchilla	Peso s/bat			Precio	IVA
HSA 66	36 V	500 mm.	3,1 kg.			USD 463,00	21%
HSA 86	36 V	620 mm.	3,3 kg.			USD 498,00	21%

CORTADORA DE CESPED



Modelo	Tensión	Ø de corte	Altura/corte	Cap. Recol.	Peso s/bat	Precio	IVA
RMA 510	36 V	51 cm.	3,5-9 cm	75 lbs.	28 kg.	USD 608,00	21%

SOPLADOR



Modelo	Tensión	Peso (Kg)	Caudal de aire m3/h	Autonom min	Precio	IVA
BGA 86	36 V	2,8	780	21	USD 370,00	21%

PRODUCTOS A BATERÍA LINEA C



Incluyen cargador AC100 y batería AP160 (36 V)

BORDEADORA



Modelo	Ancho de corte	Peso s/batería	Cabezal		Precio	IVA
FSA 57	280 mm.	2,7 kg.	Autocut 3-2	sin batería / sin cargador	USD 265,00	21%

Por su bajo nivel de ruido y peso, es ideal para usuarios particulares que trabajen en mantenimiento de jardines y áreas verdes alrededor de su casa. Posee autonomía de uso de 2 minutos. Barral extensible en 20 cm. y manillar regulable.

CORTACERCO



Modelo	Long. de corte	Peso			Precio	IVA
HSA 56	45 cm.	2,9 kg.			USD 457,00	21%

Excelente capacidad de corte, facilidad de uso y muy buena autonomía de uso.

Ideal para el usuario particular que se dedica al mantenimiento de áreas verdes con una autonomía de 30 min.

SOPLADOR



Modelo	Veloc./aire	Peso	Caudal/aire	Autonomía	Batería	Precio	IVA
BGA 57	46 m/seg	3,5 kg	620 m3/h	22 min	AK 20	USD 395,00	21%

Equipo ideal para el barrido de hojas, suciedad, papeles, etc., en espacios verdes, patios entre otros.

Su tubo se extiende hasta 16 cm. en 3 diferentes posiciones. Posee una autonomía de 18 min. de trabajo.

PRODUCTOS A BATERÍA LINEA D



Disponen de batería integrada. Incluyen cargador.

BORDEADORAS



Modelo	Batería	Ø de corte	Ø de Tanza	Cabezal	Peso	Precio	IVA
FSA 45	36 Wh	230 mm.	1,6 mm.	PolyCut 2-2	2,3 kg.	USD 164,00	21%

CORTACERCO



Modelo	Batería	Long. de corte			Peso	Precio	IVA
HSA 45	36 Wh	50 cm.			2,3 kg.	USD 164,00	21%

SOPLADOR



Modelo	Batería	Peso (Kg)	Caudal de aire m3/h	Autonomía min	Precio	IVA
BGA 45	45 Wh	2	420	10	USD 143,00	21%

PRODUCTOS A BATERÍA LINEA ASII



Incluyen cargador y batería.

MOTOSIERRA DE PODA



Modelo	Batería	Veloc. de corte	Espada	Nivel sonoro	Peso	Precio	IVA
GTA 26	10,8 V	8 m/s	10 cm	<85 dB(A)	1,45 kg.	USD 208,00	21%

CORTACERCO



Modelo	Batería	Velocidad	Cuchilla cerco	Cuchilla césped	Nivel sonoro	Precio	IVA
HSA 26	10,8 V	2200 g/min	20 cm.	12 cm.	<85 dB(A)	USD 194,00	21%

ACCESORIOS

Modelo		Peso	Potencia	Precio	IVA
AP 200	Acumulador	1,2 kg	151 w/h	USD 185,00	21%
AP 300	Acumulador	1,7 kg	227 w/h	USD 260,00	21%
AK 20	Acumulador			USD 141,00	21%
AK 30	Acumulador			USD 172,00	21%
AS 2	Acumulador			USD 40,00	21%
AL 1	Cargador de batería - 230 V 50 Hz para batería AS2			USD 47,00	21%
AL 101	Cargador de batería - 230 V 50 Hz para batería AK			USD 96,00	21%
AL 300	Cargador de batería - 230 V 50 Hz para batería AP			USD 127,00	21%

ACCESORIOS**ACEITES (FRACCIONADOS)**

Código	Descripción	Precio	IVA
0781.319.8410	Aceite motor de 2 tiempos - 1 litro	USD 13,50	21%
0781.319.8433	Aceite motor de 2 tiempos - 5 litros	USD 63,00	21%
0781.319.8434	Aceite motor de 2 tiempos - 10 litros	USD 124,00	21%
0781.516.2000	Aceite adhesivo para cadenas - 1 litro	USD 12,80	21%
0781.516.2002	Aceite adhesivo para cadenas - 5 litro	USD 51,00	21%
0781.516.2004	Aceite adhesivo para cadenas - 20 litros	USD 178,00	21%

ROLLOS DE CADENA

Código	Paso	Largo	Precio	IVA
3636.000.1640	3/8" 1,3 PM	30 m.	USD 613,00	21%
3621.000.1640	3/8" 1,6 RSC	30 m.	USD 652,00	21%
3639.000.1840	.325" 1,6 RSC	30 m.	USD 630,00	21%
3946.000.1480	.404 1,6 MMRS	30 m.	USD 645,00	21%

CONDICION DE COMERCIALIZACIÓN

PAGO CON E-CHEQ A 30 DÍAS F.F. (ANTICIPADO) 5% DESC.**PAGO CON TRANSFERENCIA BANCARIA (ANTICIPADA) 3% DESC. EXTRA****TOOL
SHOP**

Gontero 4235 - Parque Ind. San Francisco (Cba.)



03564 445878/445896



3564 582134

INFORME DE ARRIBO

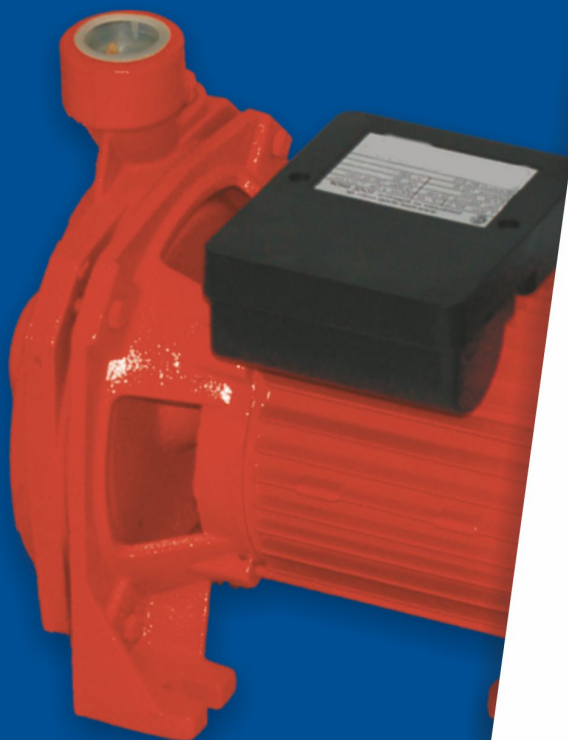

**PARA
ELECTROBOMBAS
CENTRÍFUGAS**



EL0016 | USD 3,30

Caja de conexión
centrífuga 3/4 - 1 hp



EL0013 | USD 3,54

Capacitor centrífuga 3/4
hp



EL0014 | USD 3,82

Capacitor centrífuga 1hp



EL0005 | USD 4,64

Empaquetadura
centrífuga 3/4-1hp



EL0002 | USD 16,10

Turbina de acero eje 10
centrífuga 3/4 hp



EL0018 | USD 16,10

Turbina de acero eje 12
centrífuga 3/4 hp



EL0003 | USD 16,10

Turbina de acero eje 12
centrífuga 1 hp



EL0008 | USD 1,62

Ventilador
para centrífuga

* Repuestos aptos para electrobombas: Plumita, BTA, Gamma, Belarra, Lusqtoff, Kushiro, etc.

CONDICIÓN DE COMERCIALIZACIÓN:

Pago con cheques a 30 días de f.f. 10% de desc.

Todos los precios son más IVA



INFORME DE ARRIBO



**PARA
ELECTROBOMBAS
PERIFÉRICAS**

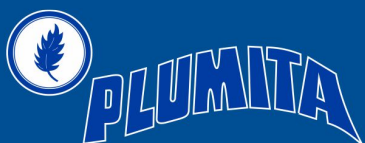

EL0017 **USD 1,56**

Cubre caja de conexión
1/2 hp



EL0012 **USD 3,12**

Capacitor 8 Uf
periférica 1/2 hp



EL0004 **USD 3,84**

Empaquetadura periférica
1/2 hp



EL0001 **USD 4,96**

Turbina de bronce
periférica 1/2 hp



EL0007 **USD 1,62**

Ventilador periférica
1/2 hp

* Repuestos aptos para electrobombas: Plumita, BTA, Gamma, Belarra, Lusqtoff, Kushiro, etc.

CONDICIÓN DE COMERCIALIZACIÓN:

Pago con cheques a 30 días de f.f. 10% de desc.

Todos los precios son más IVA

nuevos repuestos



**PARA
ELECTROBOMBAS
PRESURIZADORAS
90 WATTS**

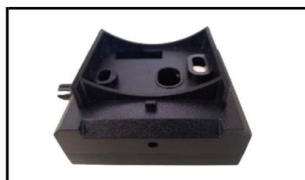

EL0020 | USD 3,50

Caja de conexión
Presurizadora 90w



EL0021 | USD 2,20

Capacitor presurizadora
90w



EL0022 | USD 3,55

Controlador de flujo
presurizadora 90w



EL0023 | USD 4,00

Turbina presurizadora
90w



EL0024 | USD 15,00

Estator presurizadora
90w



EL0025 | USD 3,29

Plaqueta electrónica
presurizadora 90w



EL0026 | USD 0,29

O'ring presurizadora 90w

* Repuestos aptos para electrobombas: Plumita, BTA, Gamma, Belarra, Lusqtoff, Kushiro, etc.

CONDICIÓN DE COMERCIALIZACIÓN:

Pago con cheques a 30 días de f.f. 10% de desc.

Todos los precios son más IVA



VIGENCIA: a partir del 08/02/2024

COMUNICÁNDONOS

NUEVAS CONDICIONES DE PAGO

HABITUALES EN CUENTA CORRIENTE

**PAGO A 30 DÍAS DESDE FECHA DE FACTURA
CON CHEQUES Ó E-CHEQ 5% DE DESC.**

**TRANSFERENCIA ANTICIPADA
3% DE DESC. EXTRA**

**TOOL
SHOP**



Gontero 4235 - Parque Ind. San Francisco (Cba.)



03564 445878/445896



3564 582134